



Citrix Gateway 12.1

Machine translated content

Disclaimer

La version officielle de ce document est en anglais. Certains contenus de la documentation Cloud Software Group ont été traduits de façon automatique à des fins pratiques uniquement. Cloud Software Group n'exerce aucun contrôle sur le contenu traduit de façon automatique, qui peut contenir des erreurs, des imprécisions ou un langage inapproprié. Aucune garantie, explicite ou implicite, n'est fournie quant à l'exactitude, la fiabilité, la pertinence ou la justesse de toute traduction effectuée depuis l'anglais d'origine vers une autre langue, ou quant à la conformité de votre produit ou service Cloud Software Group à tout contenu traduit de façon automatique, et toute garantie fournie en vertu du contrat de licence de l'utilisateur final ou des conditions d'utilisation des services applicables, ou de tout autre accord avec Cloud Software Group, quant à la conformité du produit ou service à toute documentation ne s'applique pas dans la mesure où cette documentation a été traduite de façon automatique. Cloud Software Group ne pourra être tenu responsable de tout dommage ou problème dû à l'utilisation de contenu traduit de façon automatique.

Contents

Notes de publication Citrix Gateway	18
À propos de Citrix Gateway	18
Architecture de Citrix Gateway	20
Comment fonctionnent les connexions utilisateur	22
Déploiements courants	24
Déploiement dans la DMZ	25
Déploiement sur le réseau sécurisé	26
Configuration logicielle requise du client	27
Configuration système requise pour le plug-in Citrix Gateway	27
Configuration requise pour l'analyse des points de terminaison	29
Compatibilité avec les produits Citrix	31
Gestion des licences	33
Types de licences Citrix Gateway	34
Obtention de votre plateforme ou de vos fichiers de licences universels	37
Pour installer une licence sur Citrix Gateway	37
Vérification de l'installation de la licence universelle	38
FAQ sur les licences	39
Avant de commencer	43
Planification de la sécurité	44
Pré-requis	45
Check-list d'installation	46
Mise à niveau	52
Installer le système	54

Configurer Citrix Gateway	54
Utilisation de l'utilitaire de configuration	55
Politiques et profils sur Citrix Gateway	56
Comment fonctionnent les politiques	56
Définition des priorités de stratégies	57
Configuration de politiques conditionnelles	58
Création de politiques sur Citrix Gateway	59
Configuration des expressions système	59
Création d'expressions simples et composées	60
Ajout d'expressions personnalisées	61
Utilisation d'opérateurs et d'opérandes dans les expressions de stratégie	61
Affichage des paramètres de configuration de Citrix Gateway	67
Enregistrement de la configuration de Citrix Gateway	68
Effacement de la configuration de Citrix Gateway	69
Configuration de Citrix Gateway à l'aide d'assistants	70
Configuration de Citrix Gateway à l'aide de l'assistant d'installation initiale	74
Configuration des paramètres avec l'assistant de configuration rapide	75
Configuration des paramètres à l'aide de l'Assistant Citrix Gateway	79
Configuration du nom d'hôte et du nom de domaine complet sur Citrix Gateway	80
Installation et gestion des certificats	80
Création d'une demande de signature de certificat	81
Installation du certificat signé sur Citrix Gateway	83
Configuration de certificats intermédiaires	84
Utilisation de certificats d'appareil pour l'authentification	86

Importation et installation d'un certificat existant	89
Conversion d'un certificat du format PFX au format PEM	91
Listes de révocation de certificat	95
Surveillance de l'état des certificats avec OCSP	99
Configuration de l'état des certificats OCSP	100
Test de votre configuration Citrix Gateway	101
Création de serveurs virtuels	103
Pour créer des serveurs virtuels	104
Configuration des types de connexion sur le serveur virtuel	105
Configuration d'une stratégie d'écoute pour les serveurs virtuels génériques	106
Configuration d'adresses IP sur Citrix Gateway	107
Modification ou suppression d'adresses IP mappées	109
Configuration des adresses IP de sous-réseau	109
Configuration d'IPv6 pour les connexions utilisateur	110
Résolution des serveurs DNS situés sur le réseau sécurisé	111
Configuration de serveurs virtuels DNS	112
Configuration de fournisseurs de services de noms	113
Configuration des connexions initiées par le serveur	114
Configuration du routage sur Citrix Gateway	116
Configuration de la négociation automatique	117
Authentification et autorisation	118
Configuration des types d'authentification globale par défaut	119
Configuration de l'authentification sans autorisation	120
Configuration de l'autorisation	121

Configuration des stratégies d'autorisation	121
Définition de l'autorisation globale par défaut	123
Désactivation de l'authentification	124
Configuration de l'authentification pour des heures spécifiques	124
Fonctionnement des stratégies d'authentification	125
Configuration des profils d'authentification	126
Liaison des stratégies d'authentification	128
Définition des priorités des stratégies d'authentification	128
Configuration des utilisateurs locaux	129
Configuration des groupes	131
Ajout d'utilisateurs aux groupes	132
Configuration des stratégies avec des groupes	132
Configuration de l'authentification LDAP	133
Pour configurer l'authentification LDAP à l'aide de l'utilitaire de configuration	135
Déterminer les attributs de votre annuaire LDAP	137
Configuration de l'extraction de groupes LDAP	138
Fonctionnement direct de l'extraction de groupe LDAP à partir de l'objet utilisateur	138
Fonctionnement indirectement de l'extraction de groupe LDAP à partir de l'objet de groupe	139
Champs d'attribut du groupe d'autorisations LDAP	139
Pour configurer l'autorisation LDAP	139
Configuration de l'extraction des groupes imbriqués LDAP	140
Configuration de l'extraction de groupes LDAP pour plusieurs domaines	141
Création de stratégies de session pour l'extraction de groupes	142
Création de stratégies d'authentification LDAP pour plusieurs domaines	143

Création de groupes et de stratégies de liaison pour l'extraction de groupes LDAP pour plusieurs domaines	144
Configuration de l'authentification du certificat client	145
Configuration et liaison d'une stratégie d'authentification de certificat client	146
Configuration de l'authentification par certificat client à deux facteurs	148
Configuration de l'authentification par carte à puce	148
Configuration de l'authentification RADIUS	151
Pour configurer l'authentification RADIUS	152
Choix des protocoles d'authentification RADIUS	153
Configuration de l'extraction d'adresses IP	154
Configuration de l'extraction de groupes RADIUS	155
Pour configurer l'autorisation RADIUS	157
Configuration de la gestion des comptes utilisateur RADIUS	158
Configuration de l'authentification SAML	161
Pour configurer l'authentification SAML	165
Utilisation de l'authentification SAML pour se connecter à Citrix Gateway	166
Améliorations de l'authentification SAML	167
Configuration de l'authentification TACACS+	169
Clear Config Basic ne devrait pas effacer la configuration TACACS	170
Configuration de l'authentification multifacteur	172
Configuration de l'authentification en cascade	172
Configuration de l'authentification à deux facteurs	173
Sélection du type d'authentification pour l'authentification unique	174
Configuration des certificats clients et de l'authentification à deux facteurs LDAP	175

Configuration de l'authentification unique	178
Configuration de l'authentification unique avec Windows	179
Configuration de l'authentification unique sur les applications Web	180
Configuration de l'authentification unique sur les applications Web à l'aide de LDAP	181
Configuration de l'authentification unique sur un domaine	182
Configuration de l'utilisation unique d'un mot de passe	183
Configuration de l'authentification RSA SecurID	184
Configuration du retour de mot de passe avec RADIUS	185
Configuration de l'authentification SafeWord	186
Configuration de l'authentification Gemalto Protiva	187
NFactor pour l'authentification de passerelle	188
Visualiseur Unified Gateway	223
Configurer Citrix Gateway pour utiliser l'authentification RADIUS et LDAP avec les appareils mobiles/tablettes	237
Restreindre l'accès à NetScaler Gateway pour les membres d'un groupe Active Directory	243
Prise en charge de la configuration de l'attribut de cookie SameSite	247
Optimisation du split tunnel VPN Citrix Gateway pour Office365	250
Configuration de l'expérience utilisateur VPN	256
Fonctionnement des connexions utilisateur avec le plug-in Citrix Gateway	257
Mise en place du tunnel sécurisé	258
Fonctionnement via des pare-feux	259
Contrôle de mise à niveau du plug-in Citrix Gateway	259
Configurer la configuration complète du VPN sur Citrix Gateway	263
Choix de la méthode d'accès utilisateur	273

Déploiement de plug-ins Citrix Gateway pour l'accès des utilisateurs	275
Sélection du plug-in Citrix Gateway pour les utilisateurs	276
Installation du plug-in Citrix Gateway pour Windows	278
Déploiement du plug-in Citrix Gateway à partir d'Active Directory	280
Mise à niveau et suppression du plug-in Citrix Gateway à l'aide d'Active Directory	282
Dépannage de l'installation du plug-in Citrix Gateway à l'aide d'Active Directory	282
Connexion à l'aide du plug-in Citrix Gateway pour Java	283
Intégration du plug-in Citrix Gateway à Citrix Receiver	285
Fonctionnement des connexions utilisateur avec Citrix Receiver	286
Découplage de l'icône de l'application Citrix Workspace	286
Configuration d'IPv6 pour les connexions ICA	287
Configuration de la page d'accueil de Receiver sur Citrix Gateway	289
Application du thème Receiver à la page d'ouverture de session	290
Création d'un thème personnalisé pour la page d'ouverture de session	290
Personnalisation du portail utilisateur	291
Inviter les utilisateurs à mettre à niveau des navigateurs plus anciens ou non pris en charge en créant une page personnalisée	301
Configuration de l'accès sans client	302
Activation de l'accès sans client	302
Codage de l'adresse Web	304
Fonctionnement des stratégies d'accès sans client	305
Création de nouvelles stratégies d'accès sans client	306
Accès VPN sans client avancé avec Citrix Gateway	308
Configuration de l'accès au domaine pour les utilisateurs	310

Configuration de l'accès sans client pour SharePoint 2003, SharePoint 2007 et SharePoint 2013	312
Définition d'un site SharePoint en tant que page d'accueil	312
Activation de la résolution de noms pour les serveurs SharePoint 2007	313
Activation des cookies persistants pour l'accès sans client	314
Configuration des cookies persistants pour l'accès sans client pour SharePoint	315
Enregistrement des paramètres utilisateur pour un accès sans client via l'Interface Web	316
Client VPN Citrix SSO pour appareils mobiles	317
Configuration de la page des choix du client	317
Affichage de la page Choix du client à l'ouverture de session	318
Configuration des options de choix du client	320
Configuration d'un scénario d'accès de secours	322
Création de stratégies pour le scénario d'accès de secours	323
Configuration de connexions pour le plug-in Citrix Gateway	326
Configuration du nombre de sessions utilisateur	326
Configuration des paramètres de délai d'expiration	327
Configuration des délais d'expiration forcés	328
Configuration des délais d'attente de session ou d'inactivité	330
Connexion aux ressources du réseau interne	331
Configurer le split tunneling	332
Configuration de l'interception du client	333
Configuration des applications intranet pour le plug-in Citrix Gateway	334
Configuration des applications intranet pour le plug-in Citrix Gateway pour Java	335
Configuration de la résolution du service de noms	336

Activation de la prise en charge des serveurs proxy pour	337
Configuration de pools d'adresses	340
Configuration de pools d'adresses	343
Définition des options de pool d'adresses	344
Téléphones VoIP compatibles	346
Configuration de l'accès aux applications pour le plug-in Citrix Gateway pour Java	346
Configuration de l'interface d'accès	348
Remplacement de l'interface d'accès par une page d'accueil personnalisée	349
Modification de l'interface d'accès	350
Création et application de liens Web et de partage de fichiers	350
Configuration de jetons de nom d'utilisateur dans les signets	355
Créer et appliquer des liens Web	356
Fonctionnement d'une stratégie de trafic	363
Création d'une stratégie de trafic	363
Configuration de l'authentification unique basée sur formulaire	365
Configuration de l'authentification unique SAML	366
Liaison d'une stratégie de trafic	367
Suppression de stratégies de trafic	367
Configuration de stratégies de session	368
Création d'un profil de session	369
Liaison de stratégies de session	372
Configurer les stratégies de session Citrix Gateway pour StoreFront	374
Configuration des stratégies de point de terminaison	385
Comment fonctionnent les politiques relatives aux terminaux	385

Évaluation des options de connexion utilisateur	387
Définition de la priorité des politiques de préauthentification	388
Configuration de stratégies et de profils de préauthentification	388
Configuration d'expressions d'analyse des points de terminaison	391
Configuration d'expressions personnalisées	392
Configuration d'expressions composées	393
Liaison de stratégies de préauthentification	393
Annuler la liaison et supprimer des stratégies de préauthentification	394
Configuration de stratégies de post-authentification	395
Configuration d'une stratégie de post-authentification	396
Configuration de la fréquence des scans après authentification	397
Configuration de groupes de quarantaine et d'autorisation	398
Configuration des groupes de quarantaine	398
Configuration de groupes d'autorisation	399
Configuration d'expressions de préauthentification de sécurité pour les appareils utilisateur	401
Configuration d'expressions antivirus, pare-feu, sécurité Internet ou antispam	401
Configuration de stratégies de service	403
Configuration de stratégies de processus	404
Configuration de stratégies de système d'exploitation	405
Configuration de stratégies du Registre	406
Configuration d'expressions de sécurité de client composées	409
Analyses avancées des points de terminaison	411
Configuration des analyses avancées des points de terminaison	412

Référence des expressions de stratégie Advanced Endpoint Analysis	422
Dépannage des analyses avancées des points de terminaison	431
Gestion des sessions utilisateur	432
Always On	433
VPN Always On avant Windows Logon (service officiellement Always On)	439
Configurer Citrix Gateway	439
FAQ sur Unified Gateway	443
Déploiement dans une DMZ double-hop	453
Déploiement de Citrix Gateway dans une zone DMZ à double saut	454
Comment fonctionne un déploiement à double saut	455
Flux de communication dans un déploiement DMZ à double saut	456
Préparation d'un déploiement DMZ à double-hop	461
Installation et configuration de Citrix Gateway dans une DMZ à double-hop	461
Configuration des paramètres sur les serveurs virtuels sur le proxy Citrix Gateway	463
Configuration de l'appliance pour communiquer avec le proxy de l'appliance	465
Configuration de Citrix Gateway pour gérer le trafic STA et ICA	466
Ouverture des ports appropriés sur les pare-feux	467
Gestion des certificats SSL dans un déploiement DMZ à double saut	469
Utilisation de la haute disponibilité	472
Fonctionnement de la haute disponibilité	474
Configuration des paramètres de haute disponibilité	475
Modification du mot de passe d'un nœud RPC	477
Configuration des appliances principale et secondaire pour une haute disponibilité	478
Configuration des intervalles de communication	478

Synchronisation des appliances Citrix Gateway	479
Synchronisation des fichiers de configuration dans une configuration haute disponibilité	480
Configuration de la propagation des commandes	481
Dépannage de la propagation des commandes	482
Configurer le mode de sécurité intégrée	483
Configuration de l'adresse MAC virtuelle	485
Configuration des adresses MAC virtuelles IPv4	486
Création ou modification d'une adresse MAC virtuelle IPv4	487
Configuration des adresses MAC virtuelles IPv6	488
Création ou modification d'une adresse MAC virtuelle pour IPv6	488
Configuration des paires haute disponibilité dans différents sous-réseaux	489
Ajout d'un nœud distant	491
Configuration des moniteurs de routage	492
Ajout ou suppression de moniteurs d'itinéraire	494
Configuration de la redondance des liens	495
Comprendre les causes du basculement	497
Forcer le basculement à partir d'un nœud	498
Forcer le basculement sur le nœud principal ou secondaire	498
Forcer le nœud principal à rester principal	499
Forcer le nœud secondaire à rester secondaire	499
Utilisation du clustering	501
Configuration de la mise en cluster	501
Maintenance et surveillance du système	505
Configuration des administrateurs délégués	506

Configuration des stratégies de commande pour les administrateurs délégués	507
Configuration des stratégies de commande personnalisées pour les administrateurs délégués	508
Configuration de l'audit sur Citrix Gateway	510
Configuration des journaux sur Citrix Gateway	512
Configuration de la journalisation de l'ACL	513
Activation de la journalisation du plug-in Citrix Gateway	515
Pour surveiller les connexions ICA	516
Intégration avec les produits Citrix	517
Comment les utilisateurs se connectent aux applications, aux postes de travail et à ShareFile	518
Déploiement avec Citrix Endpoint Management, Citrix Virtual Apps and Desktop	519
Accès aux ressources Citrix Virtual Apps and Desktops avec l'Interface Web	521
Intégration de Citrix Gateway avec Citrix Virtual Apps and Desktops	522
Établissement d'une connexion sécurisée à la batterie de serveurs	522
Déploiement avec l'Interface Web	524
Déploiement de l'Interface Web dans le réseau sécurisé	525
Déploiement de l'interface Web en parallèle à Citrix Gateway dans la zone démilitarisée	526
Déploiement de l'interface Web derrière Citrix Gateway dans la zone démilitarisée	527
Fonctionnalités de l'Interface Web	528
Configuration d'un site Interface Web	529
Création d'un site Web Interface 5.4	529
Configuration des sites à l'aide de la console Citrix Web Interface Management Console	531
Configuration des paramètres Citrix Gateway dans l'interface Web 5.4	531
Création d'un site Web Interface 5.3	534

Configuration des paramètres Citrix Gateway dans l'interface Web 5.3	535
Ajout de Citrix Virtual Apps and Desktops à un seul site	536
Routage des connexions utilisateur via Citrix Gateway	537
Configuration de la communication avec l'interface Web	538
Configuration des stratégies pour les applications et bureaux publiés	539
Configuration des paramètres à l'aide de l'assistant Applications publiées	540
Configuration de Secure Ticket Authority sur Citrix Gateway	541
Configuration de paramètres d'interface Web supplémentaires sur Citrix Gateway	542
Configuration du basculement de l'interface Web	543
Configuration de l'accès par carte à puce avec l'interface Web	544
Configuration de l'accès aux applications et aux bureaux virtuels dans l'interface Web	544
Configuration de SmartAccess	547
Fonctionnement de SmartAccess pour Citrix Virtual Apps and Desktops	548
Configuration des stratégies et filtres Citrix Virtual Apps	549
Pour configurer une stratégie de session pour SmartAccess	549
Configuration du mappage des machines utilisateur sur Citrix Virtual Apps	550
Pour configurer une politique restrictive sur Citrix Virtual Apps 6.5	551
Pour configurer une politique non restrictive sur Citrix Virtual Apps 6.5	551
Activation de Citrix Virtual Apps en tant que méthode d'accès en quarantaine	552
Création d'une stratégie de session et analyse des points de terminaison pour un groupe de quarantaine	552
Configuration de Citrix Virtual Desktops pour SmartAccess	553
Pour configurer une stratégie de session pour SmartAccess avec Citrix Virtual Desktops	554
Pour configurer des stratégies et des filtres dans Citrix Virtual Desktops 5	555

Pour ajouter le Desktop Delivery Controller en tant que STA	556
Configuration de SmartControl	556
Configuration de l'authentification unique sur l'interface Web	600
Pour configurer l'authentification unique sur les applications Web à l'échelle mondiale	601
Pour configurer l'authentification unique aux applications Web à l'aide d'une stratégie de session	601
Pour définir le port HTTP pour l'authentification unique vers les applications Web	601
Instructions de configuration supplémentaires	602
Pour tester la connexion d'authentification unique à l'interface Web	603
Configuration de l'authentification unique sur l'interface Web à l'aide d'une carte à puce	603
Pour configurer le certificat client pour l'authentification unique à l'aide d'une carte à puce	605
Pour configurer l'authentification unique pour Citrix Virtual Apps et les partages de fichiers	606
Autoriser l'association de types de fichiers	606
Création d'un site d'interface Web	607
Configuration de Citrix Gateway pour l'association de types de fichiers	608
Intégrer Citrix Gateway à Citrix Virtual Apps and Desktops	610
Intégrer Citrix Gateway à StoreFront	611
Configuration des paramètres de votre environnement Citrix Endpoint Management	614
Configuration de serveurs d'équilibrage de charge pour Citrix Endpoint Management ou Citrix Endpoint Management	624
Configuration des serveurs d'équilibrage de charge pour Microsoft Exchange avec filtrage de sécurité de la messagerie	627
Configuration du filtrage ActiveSync du connecteur Citrix ADC Connector (XNC) de Citrix Endpoint Management	629
Autorisation de l'accès à partir d'appareils mobiles avec les applications de productivité mobiles Citrix	630

Configuration de l'authentification de domaine et de jeton de sécurité pour Citrix Endpoint Management	636
Configuration du certificat client ou du certificat client et de l'authentification du domaine	647
Optimisation du trafic réseau avec CloudBridge	649
Configuration de RWebUI Persona on Gateway UX	651
Paramètres de configuration RWebUI	653
Personnalisation du portail de passerelle à l'aide de plug-ins personnalisés	655
Création et personnalisation du schéma de connexion	658
Personnalisations du portail depuis l'interface utilisateur d'administration	661
Proxy RDP	668
Proxy RDP sans état	690
Redirection de connexion RDP	702
Renseigner les URL RDP en fonction de l'attribut LDAP	704
Randomiser le nom du fichier RDP avec le proxy RDP	706
Prise en charge du proxy PCoIP activé par Citrix Gateway pour VMware Horizon View	706
Configuration du proxy PCoIP activé pour Citrix Gateway pour VMware Horizon View	707
Configuration du serveur de connexion VMware Horizon View	712
Prise en charge du transport de données éclairé HDX	712
Quand utiliser la prise en charge du Enlightened Data Transport	712
Configurer Citrix Gateway pour prendre en charge Enlightened Data Transport et HDX Insight	713
Seuil de latence L7	723
Intégration Microsoft Intune	731
Quand utiliser la solution Intune MDM intégrée	732
Présentation de l'intégration de Citrix Gateway-Intune MDM	732

Configurer la vérification des périphériques de contrôle d'accès réseau pour le serveur virtuel Citrix Gateway pour le déploiement de l'authentification à facteur unique	733
Configuration d'une application Citrix Gateway sur le portail Azure	740
Présentation de l'authentification par jeton Azure ADAL	743
Configuration du serveur virtuel Citrix Gateway pour l'authentification par jeton Microsoft ADAL	743
Type de service pris en charge pour le trafic UDP	745
Configuration automatique du proxy pour la prise en charge du proxy sortant pour Citrix Gateway	746
Prise en charge du proxy ICA sortant	747
Configuration du proxy ICA sortant	748
Intégrer Citrix Gateway à Citrix Virtual Apps and Desktops	750
Prise en charge OTP native pour l'authentification	751
Configuration de l'extension d'indication de nom de serveur	762
Validation du certificat de serveur lors d'une connexion SSL	763
Utilisation de la stratégie avancée pour créer des stratégies VPN	763
Configuration simplifiée des applications SaaS à l'aide d'un modèle	767
Certificat d'appareil en nFactor en tant que composant de l'EPA	778

Notes de publication Citrix Gateway

March 27, 2024

Les notes de mise à jour décrivent comment le logiciel a changé dans une version particulière, et les problèmes connus pour exister dans cette version.

Le document des notes de version comprend tout ou partie des sections suivantes :

- **Nouveautés** : les améliorations et autres modifications publiées dans la version.
- **Problèmes résolus** : Problèmes résolus dans la version.
- **Problèmes connus** : problèmes qui existent dans la version.
- **Points à noter** : Les aspects importants à garder à l'esprit lors de l'utilisation de la version.
- **Limitations** : les limitations qui existent dans la version.

Important : Les notes de mise à jour de Citrix Gateway sont couvertes dans le cadre des notes de mise à jour de Citrix ADC. Pour obtenir des informations détaillées sur les améliorations apportées à Citrix Gateway 12.1, les problèmes connus et les corrections de bogues, consultez la page des [notes de version](#) .

Remarque :

- Les étiquettes [# XXXXXX] sous les descriptions des problèmes sont des ID de suivi internes utilisés par l'équipe Citrix ADC.
- Ces notes de publication ne documentent pas les correctifs liés à la sécurité. Pour obtenir la liste des correctifs et des conseils liés à la sécurité, consultez le bulletin de sécurité Citrix.

À propos de Citrix Gateway

January 26, 2024

Citrix Gateway est facile à déployer et à administrer. La configuration de déploiement la plus courante consiste à localiser l'appliance Citrix Gateway dans la zone démilitarisée. Vous pouvez installer plusieurs appliances Citrix Gateway sur le réseau pour des déploiements plus complexes.

La première fois que vous démarrez Citrix Gateway, vous pouvez effectuer la configuration initiale à l'aide d'une console série, de l'assistant d'installation de l'utilitaire de configuration ou du protocole DHCP (Dynamic Host Configuration Protocol). Sur l'appliance MPX, vous pouvez utiliser le clavier LCD situé sur le panneau avant de l'appliance pour effectuer la configuration initiale. Vous pouvez configurer des paramètres de base spécifiques à votre réseau interne, tels que l'adresse IP, le masque de

sous-réseau, l'adresse IP de la passerelle par défaut et l'adresse DNS (Domain Name System). Après avoir configuré les paramètres réseau de base, vous configurez ensuite les paramètres spécifiques à l'opération Citrix Gateway, tels que les options d'authentification, d'autorisation, de ressources réseau, de serveurs virtuels, de stratégies de session et de stratégies de point de terminaison.

Avant d'installer et de configurer Citrix Gateway, consultez les rubriques de cette section pour obtenir des informations sur la planification de votre déploiement. La planification du déploiement peut inclure la détermination de l'emplacement d'installation de l'appliance, la compréhension de la procédure d'installation de plusieurs appliances dans la zone démilitarisée et les exigences de licence. Vous pouvez installer Citrix Gateway dans n'importe quelle infrastructure réseau sans devoir modifier le matériel ou les logiciels existants exécutés sur le réseau sécurisé. Citrix Gateway prend en charge d'autres produits de mise en réseau, tels que les équilibrateurs de charge de serveur, les moteurs de cache, les pare-feu, les routeurs et les périphériques sans fil IEEE 802.11.

Vous pouvez écrire vos paramètres dans la liste de contrôle de pré-installation avant de configurer Citrix Gateway.

[Appliances Citrix Gateway](#)

Fournit des informations sur les appliances Citrix Gateway et les instructions d'installation de l'appliance.

[Check-list d'installation](#)

Fournit des informations de planification à examiner et une liste des tâches à effectuer avant d'installer Citrix Gateway sur votre réseau.

[Déploiements courants](#)

Fournit des informations sur le déploiement de Citrix Gateway dans la zone démilitarisée du réseau, sur un réseau sécurisé sans zone démilitarisée et avec d'autres appliances prenant en charge l'équilibrage de charge et le basculement. Fournit également des informations sur le déploiement de Citrix Gateway avec Citrix Virtual Apps and Desktops.

[Licensing](#)

Fournit des informations sur l'installation des licences sur l'appliance. Fournit également des informations sur l'installation de licences sur plusieurs appliances Citrix Gateway.

Architecture de Citrix Gateway

March 27, 2024

Les principaux composants de Citrix Gateway sont les suivants :

- **Serveurs virtuels.** Le serveur virtuel Citrix Gateway est une entité interne représentative de tous les services configurés disponibles pour les utilisateurs. Le serveur virtuel est également le point d'accès par lequel les utilisateurs accèdent à ces services. Vous pouvez configurer plusieurs serveurs virtuels sur un seul dispositif, ce qui permet à un dispositif Citrix Gateway de servir plusieurs communautés d'utilisateurs avec des exigences d'authentification et d'accès aux ressources différentes.
- **Authentification, autorisation et comptabilité.** Vous pouvez configurer l'authentification, l'autorisation et la gestion des comptes pour permettre aux utilisateurs de se connecter à Citrix Gateway avec des informations d'identification que Citrix Gateway ou les serveurs d'authentification situés sur le réseau sécurisé, tels que LDAP ou RADIUS, reconnaissent. Les stratégies d'autorisation définissent les autorisations des utilisateurs, déterminant les ressources auxquelles un utilisateur donné est autorisé à accéder. Pour plus d'informations sur l'authentification et l'autorisation, consultez [Configuration de l'authentification et de l'autorisation](#). Les serveurs de comptabilité conservent les données relatives à l'activité de Citrix Gateway, y compris les événements d'ouverture de session des utilisateurs, les instances d'accès aux ressources et les erreurs opérationnelles. Ces informations sont stockées sur Citrix Gateway ou sur un serveur externe. Pour plus d'informations sur la gestion des comptes, consultez [Configuration de l'audit sur Citrix Gateway](#)
- **Connexions utilisateur.** Les utilisateurs peuvent ouvrir une session sur Citrix Gateway en utilisant les méthodes d'accès suivantes :
 - Le plug-in Citrix Gateway pour Windows est un logiciel installé sur un ordinateur Windows. Les utilisateurs ouvrent une session en cliquant avec le bouton droit de la souris sur une icône dans la zone de notification d'un ordinateur Windows. Si les utilisateurs utilisent un ordinateur sur lequel le plug-in Citrix Gateway n'est pas installé, ils peuvent ouvrir une session à l'aide d'un navigateur Web pour télécharger et installer le plug-in. Si Citrix Receiver est installé sur les utilisateurs, ils ouvrent une session à l'aide du plug-in Citrix Gateway depuis Receiver. Lorsque Receiver et le plug-in Citrix Gateway sont installés sur la machine utilisateur, Receiver ajoute automatiquement le plug-in Citrix Gateway.
 - Le plug-in Citrix Gateway pour macOS X qui permet aux utilisateurs exécutant macOS X d'ouvrir une session. Il possède les mêmes caractéristiques et fonctions que le plug-in Citrix Gateway pour Windows. Vous pouvez fournir une prise en charge de l'analyse des points de terminaison pour cette version de plug-in en installant Citrix ADC Gateway 10.1, Build

120.1316.e.

- Le plug-in Citrix Gateway pour Java qui permet aux utilisateurs macOS X, Linux et, éventuellement, Windows d'ouvrir une session à l'aide d'un navigateur Web.
- Receiver qui permet aux utilisateurs de se connecter aux applications publiées et aux bureaux virtuels d'une batterie de serveurs à l'aide de l'interface Web ou de Citrix StoreFront.
- Receiver, Secure Hub, WorxMail et WorxWeb qui permettent aux utilisateurs d'accéder aux applications Web et SaaS, aux applications mobiles iOS et Android et aux données Share-File hébergées dans Citrix Endpoint Management.
- Les utilisateurs peuvent se connecter à partir d'un appareil Android qui utilise l'adresse Web Citrix Gateway. Lorsque les utilisateurs démarrent une application, la connexion utilise Micro VPN pour acheminer le trafic réseau vers le réseau interne. Si les utilisateurs se connectent à partir d'un appareil Android, vous devez configurer les paramètres DNS sur Citrix Gateway. Pour plus d'informations, consultez [Prise en charge des requêtes DNS à l'aide de suffixes DNS pour les appareils Android](#).
- Les utilisateurs peuvent se connecter à partir d'un appareil iOS qui utilise l'adresse Web Citrix Gateway. Vous configurez la Secure Browse soit globalement, soit dans un profil de session. Lorsque les utilisateurs démarrent une application sur leur appareil iOS, une connexion VPN démarre et la connexion passe par Citrix Gateway.
- Accès sans client qui fournit aux utilisateurs l'accès dont ils ont besoin sans installer de logiciel sur la machine utilisateur.

Lorsque vous configurez Citrix Gateway, vous pouvez créer des stratégies pour configurer la façon dont les utilisateurs ouvrent une session. Vous pouvez également restreindre l'ouverture de session des utilisateurs en créant des stratégies d'analyse de session et de point de terminaison.

- Ressources réseau. Il s'agit notamment de tous les services réseau auxquels les utilisateurs accèdent via Citrix Gateway, tels que les serveurs de fichiers, les applications et les sites Web.
- Adaptateur virtuel. L'adaptateur virtuel Citrix Gateway prend en charge les applications nécessitant une usurpation d'adresse IP. L'adaptateur virtuel est installé sur la machine utilisateur lorsque le plug-in Citrix Gateway est installé. Lorsque les utilisateurs se connectent au réseau interne, la connexion sortante entre Citrix Gateway et les serveurs internes utilise l'adresse IP intranet comme adresse IP source. Le plug-in Citrix Gateway reçoit cette adresse IP du serveur dans le cadre de la configuration.

Si vous activez le split tunneling sur Citrix Gateway, tout le trafic intranet est acheminé via l'adaptateur virtuel. Lors de l'interception du trafic lié à l'intranet, la carte virtuelle intercepte les requêtes DNS de type d'enregistrement A et AAAA tout en laissant toutes les autres requêtes DNS intactes. Le trafic réseau qui n'est pas lié au réseau interne est acheminé via la carte réseau

installée sur la machine utilisateur. Les connexions Internet et LAN privé (LAN) restent ouvertes et connectées. Si vous désactivez le split tunneling, toutes les connexions sont routées via l'adaptateur virtuel. Toutes les connexions existantes sont déconnectées et l'utilisateur doit rétablir la session.

Si vous configurez une adresse IP intranet, le trafic vers le réseau interne est falsifié avec l'adresse IP intranet via la carte virtuelle.

Comment fonctionnent les connexions utilisateur

January 26, 2024

Les utilisateurs peuvent se connecter à leurs e-mails, partages de fichiers et autres ressources réseau à partir d'un emplacement distant. Les utilisateurs peuvent se connecter aux ressources réseau internes à l'aide des logiciels suivants :

- Plug-in Citrix Gateway
- Citrix Receiver
- WorxMail et WorxWeb
- Appareils mobiles Android et iOS

Connexion à l'aide du plug-in Citrix Gateway

Le plug-in Citrix Gateway permet aux utilisateurs d'accéder aux ressources du réseau interne en procédant comme suit :

1. Un utilisateur se connecte à Citrix Gateway pour la première fois en saisissant l'adresse Web dans un navigateur Web. La page de connexion apparaît et l'utilisateur est invité à entrer un nom d'utilisateur et un mot de passe. Si des serveurs d'authentification externes sont configurés, Citrix Gateway contacte le serveur et les serveurs d'authentification vérifient les informations d'identification de l'utilisateur. Si l'authentification locale est configurée, Citrix Gateway effectue l'authentification de l'utilisateur.
2. Si vous configurez une politique de préauthentification, lorsque l'utilisateur saisit l'adresse Web Citrix Gateway dans un navigateur Web sur un ordinateur Windows ou Mac OS X, Citrix Gateway vérifie si des politiques de sécurité basées sur le client sont en place avant que la page de connexion n'apparaisse. Les vérifications de sécurité vérifient que la machine utilisateur répond aux conditions de sécurité, telles que les mises à jour du système d'exploitation, la protection antivirus et un pare-feu correctement configuré. Si la machine utilisateur échoue au contrôle de sécurité, Citrix Gateway empêche l'utilisateur de se connecter. Un utilisateur qui

ne peut pas se connecter doit télécharger les mises à jour ou les packages nécessaires et les installer sur sa machine. Lorsque la machine utilisateur passe la politique de préauthenticafion, la page de connexion apparaît et l'utilisateur peut saisir ses informations d'identification. Vous pouvez utiliser Advanced Endpoint Analysis sur un ordinateur Mac OS X si vous installez Citrix Gateway 10.1, Build 120.1316.e.

3. Lorsque Citrix Gateway authentifie l'utilisateur, Citrix Gateway lance le tunnel VPN. Citrix Gateway invite l'utilisateur à télécharger et à installer le plug-in Citrix Gateway pour Windows ou le plug-in Citrix Gateway pour Mac OS X. Si vous utilisez le plug-in Network Gateway pour Java, la machine utilisateur est également initialisée avec une liste d'adresses IP de ressources et de numéros de port préconfigurés.
4. Si vous configurez une analyse post-authenticafion, une fois qu'un utilisateur a réussi à se connecter, Citrix Gateway analyse la machine utilisateur à la recherche des stratégies de sécurité client requises. Vous pouvez exiger les mêmes conditions de sécurité que pour une stratégie de pré-authenticafion. Si la machine utilisateur échoue à l'analyse, la stratégie n'est pas appliquée ou l'utilisateur est placé dans un groupe de quarantaine et l'accès de l'utilisateur aux ressources réseau est limité.
5. Lorsque la session est établie, l'utilisateur est dirigé vers une page d'accueil de Citrix Gateway où il peut sélectionner les ressources auxquelles il doit accéder. La page d'accueil incluse dans Citrix Gateway s'appelle l'interface d'accès. Si l'utilisateur ouvre une session à l'aide du plug-in Citrix Gateway pour Windows, une icône dans la zone de notification du bureau Windows indique que la machine utilisateur est connectée et qu'il reçoit un message indiquant que la connexion est établie. L'utilisateur peut également accéder aux ressources du réseau sans utiliser l'interface d'accès, par exemple en ouvrant Microsoft Outlook et en récupérant des e-mails.
6. Si la demande de l'utilisateur réussit les vérifications de sécurité de pré-authenticafion et de post-authenticafion, Citrix Gateway contacte ensuite la ressource demandée et établit une connexion sécurisée entre la machine utilisateur et cette ressource.
7. L'utilisateur peut fermer une session active en cliquant avec le bouton droit de la souris sur l'icône Citrix Gateway dans la zone de notification d'un ordinateur Windows, puis en cliquant sur Fermer la session. La session peut également être dépassé en raison d'une inactivité. Lorsque la session est fermée, le tunnel est arrêté et l'utilisateur n'a plus accès aux ressources internes. L'utilisateur peut également saisir l'adresse Web Citrix Gateway dans un navigateur. Lorsque l'utilisateur appuie sur Entrée, l'interface d'accès apparaît à partir de laquelle les utilisateurs peuvent se déconnecter.

Remarque : Si vous déployez Citrix Endpoint Management sur votre réseau interne, un utilisateur qui se connecte depuis l'extérieur du réseau interne doit d'abord se connecter à Citrix Gateway. Lorsque l'utilisateur établit la connexion, il peut accéder aux applications Web et SaaS, aux applications mobiles Android et iOS et aux données ShareFile hébergées sur Citrix Endpoint Management. Un utilisateur peut se connecter au plug-in Citrix Gateway via un accès sans client, ou en utilisant Citrix Receiver ou Secure Hub.

Connexion à Citrix Receiver

Les utilisateurs peuvent se connecter à Receiver pour accéder à leurs applications Windows et à leurs bureaux virtuels. Les utilisateurs peuvent également accéder aux applications depuis Endpoint Management. Pour se connecter depuis un emplacement distant, les utilisateurs installent également le plug-in Citrix Gateway sur leur appareil. Receiver ajoute automatiquement le plug-in Citrix Gateway à sa liste de plug-ins. Lorsque les utilisateurs ouvrent une session sur Receiver, ils peuvent également se connecter au plug-in Citrix Gateway. Vous pouvez également configurer Citrix Gateway pour effectuer une authentification unique au plug-in Citrix Gateway lorsque les utilisateurs se connectent à Receiver.

Connexion à des appareils iOS et Android

Les utilisateurs peuvent se connecter à partir d'un appareil iOS ou Android à l'aide de Secure Hub. Les utilisateurs peuvent accéder à leur messagerie à l'aide de Secure Mail et se connecter à des sites Web avec WorxWeb.

Lorsque les utilisateurs se connectent à partir de l'appareil mobile, les connexions passent par Citrix Gateway pour accéder aux ressources internes. Si les utilisateurs se connectent à iOS, vous activez la Secure Browse dans le cadre du profil de session. Si les utilisateurs se connectent via Android, la connexion utilise automatiquement Micro VPN. En outre, Secure Mail et WorxWeb utilisent Micro VPN pour établir des connexions via Citrix Gateway. Il n'est pas nécessaire de configurer Micro VPN sur Citrix Gateway.

Déploiements courants

March 27, 2024

Vous pouvez déployer Citrix Gateway sur le périmètre du réseau interne (ou intranet) de votre organisation pour fournir un point d'accès unique sécurisé aux serveurs, applications et autres ressources réseau résidant dans le réseau interne. Tous les utilisateurs distants doivent se connecter à Citrix Gateway avant de pouvoir accéder aux ressources du réseau interne.

Citrix Gateway est le plus souvent installé dans les emplacements suivants d'un réseau :

- Dans la zone démilitarisée du réseau
- Dans un réseau sécurisé qui ne possède pas de zone démilitarisée <

Vous pouvez également déployer Citrix Gateway avec Citrix Virtual Apps, Citrix Virtual Desktops, StoreFront et Citrix Endpoint Management pour permettre aux utilisateurs d'accéder à leurs applications

Windows, Web, mobiles et SaaS. Si votre déploiement inclut Citrix Virtual Apps, StoreFront et Desktops 7, vous pouvez déployer Citrix Gateway dans une configuration DMZ à saut unique ou double. Un déploiement à double saut n'est pas pris en charge avec les versions antérieures de Citrix Virtual Desktops ou de Citrix Endpoint Management.

Pour plus d'informations sur l'extension de votre installation Citrix Gateway avec ces solutions Citrix et d'autres solutions Citrix prises en charge, consultez la rubrique [Intégration avec les produits Citrix](#).

Déploiement dans la DMZ

March 27, 2024

De nombreuses entreprises protègent leur réseau interne avec une zone démilitarisée. Une zone démilitarisée est un sous-réseau situé entre le réseau interne sécurisé d'une organisation et Internet (ou tout autre réseau externe). Lorsque vous déployez Citrix Gateway dans la zone démilitarisée, les utilisateurs se connectent via le plug-in Citrix Gateway ou Citrix Receiver.

Figure 1. Citrix Gateway déployé dans la zone démilitarisée

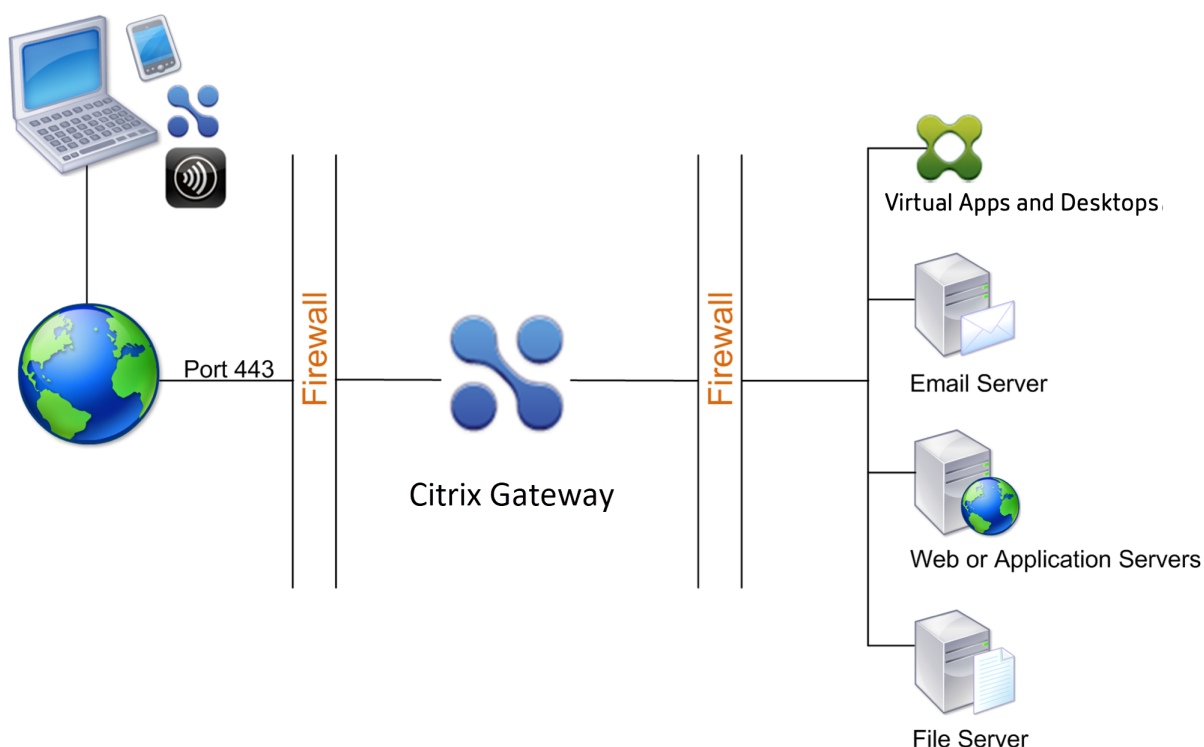

Dans la configuration illustrée dans la figure précédente, vous installez Citrix Gateway dans la zone démilitarisée et la configurez pour qu'elle se connecte à Internet et au réseau interne.

Connectivité Citrix Gateway dans la zone démilitarisée

Lorsque vous déployez Citrix Gateway dans la zone démilitarisée, les connexions utilisateur doivent traverser le premier pare-feu pour se connecter à Citrix Gateway. Par défaut, les connexions utilisateur utilisent SSL sur le port 443 pour établir cette connexion. Pour permettre aux connexions utilisateur d'atteindre le réseau interne, vous devez autoriser SSL sur le port 443 via le premier pare-feu.

Citrix Gateway déchiffre les connexions SSL de la machine utilisateur et établit une connexion au nom de l'utilisateur aux ressources réseau derrière le deuxième pare-feu. Les ports qui doivent être ouverts via le deuxième pare-feu dépendent des ressources réseau auxquelles vous autorisez les utilisateurs externes à accéder.

Par exemple, si vous autorisez des utilisateurs externes à accéder à un serveur Web du réseau interne et que ce serveur écoute les connexions HTTP sur le port 80, vous devez autoriser HTTP sur le port 80 via le deuxième pare-feu. Citrix Gateway établit la connexion via le deuxième pare-feu au serveur HTTP sur le réseau interne pour le compte des machines utilisateur externes.

Déploiement sur le réseau sécurisé

January 26, 2024

Vous pouvez installer Citrix Gateway sur le réseau sécurisé. Dans ce scénario, un pare-feu se trouve entre Internet et le réseau sécurisé. Citrix Gateway se trouve à l'intérieur du pare-feu pour contrôler l'accès aux ressources réseau.

Figure 1. Citrix Gateway déployé sur le réseau sécurisé

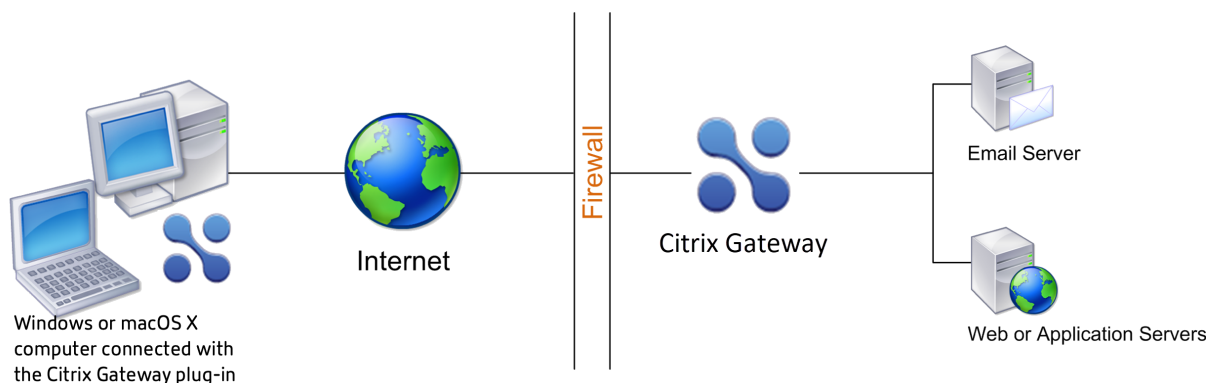

Lorsque vous déployez Citrix Gateway sur le réseau sécurisé, connectez une interface sur Citrix Gateway à Internet et l'autre interface aux serveurs exécutés sur le réseau sécurisé. La mise en place de Citrix Gateway dans le réseau sécurisé fournit un accès aux utilisateurs locaux et distants. Comme cette configuration ne comporte qu'un seul pare-feu, le déploiement est toutefois moins sécurisé pour les utilisateurs qui se connectent depuis un emplacement distant. Bien que Citrix Gateway intercepte le

trafic en provenance d'Internet, le trafic entre dans le réseau sécurisé avant que les utilisateurs ne soient authentifiés. Lorsque Citrix Gateway est déployé dans une zone démilitarisée, les utilisateurs sont authentifiés avant que le trafic réseau n'atteigne le réseau sécurisé.

Lorsque Citrix Gateway est déployé sur le réseau sécurisé, les connexions du plug-in Citrix Gateway doivent traverser le pare-feu pour se connecter à Citrix Gateway. Par défaut, les connexions utilisateur utilisent le protocole SSL sur le port 443 pour établir cette connexion. Pour prendre en charge cette connectivité, vous devez ouvrir le port 443 sur le pare-feu.

Configuration logicielle requise du client

January 26, 2024

Cette section décrit la configuration requise pour le logiciel client Citrix Gateway.

Citrix Gateway prend en charge les connexions utilisateur à l'aide du plug-in Citrix Gateway. Lorsque les utilisateurs ouvrent une session avec le plug-in, il établit un tunnel VPN complet. Grâce au plug-in Citrix Gateway, les utilisateurs peuvent se connecter et utiliser les ressources réseau auxquelles vous autorisez l'accès.

Si vous configurez des politiques relatives aux terminaux sur Citrix Gateway, lorsque les utilisateurs ouvrent une session, Citrix Gateway télécharge et installe automatiquement le plug-in Endpoint Analysis sur la machine utilisateur.

Configuration système requise pour le plug-in Citrix Gateway

January 26, 2024

Le plug-in Citrix Gateway établit une connexion sécurisée entre la machine cliente et le dispositif Citrix Gateway.

Le plug-in est distribué sous la forme d'une application de bureau pour les systèmes d'exploitation Microsoft Windows, macOS X et Linux. Une fois que vous vous êtes authentifié sur l'URL sécurisée de l'appliance Citrix Gateway avec votre navigateur Web, le plug-in est téléchargé et installé automatiquement sur votre ordinateur.

Le plug-in est configuré en tant qu'application mobile pour les appareils Android et iOS.

Remarque :

- Pour installer le plug-in, des privilèges admin/root sont requis sur le système d'exploitation.

- Les navigateurs qui prennent en charge le plug-in Citrix Gateway prennent également en charge le VPN sans client.

Le plug-in Citrix Gateway en tant qu'application de bureau est pris en charge pour les systèmes d'exploitation et navigateurs Web suivants.

Système d'exploitation	Navigateurs compatibles
macOS X (10.9 et versions ultérieures)	Safari 7.1 ou version ultérieure ; Google Chrome version 30 ou ultérieure ; Mozilla Firefox version 30 ou ultérieure
Windows 10 (x86 et x64)	Internet Explorer 11 ; Google Chrome version 30 ou ultérieure ; Mozilla Firefox version 24 ou ultérieure ; Edge Chromium
Windows 8.1	Internet Explorer 11 ; Google Chrome version 30 ou ultérieure ; Mozilla Firefox version 24 ou ultérieure ; Edge Chromium
Windows 8	Internet Explorer 9 et 10 ; Google Chrome version 30 ou ultérieure ; Mozilla Firefox version 24 ou ultérieure ; Edge Chromium
Linux ; Ubuntu 18.04 LTS, 16.04 LTS, 14.04 LTS et 12.04 LTS. Les systèmes d'exploitation 32 bits et 64 bits sont pris en charge.	Mozilla Firefox Release 44 et versions ultérieures ; Google Chrome 50 et versions ultérieures

Important :

- En raison d'un bogue (1573408) dans Ubuntu 16.04 LTS, l'installation du plug-in VPN échoue. La solution de contournement est répertoriée comme suit.
- Windows 10 et Windows 11 en mode S ne prennent pas en charge le plug-in Citrix Gateway.
- Actuellement, le client Citrix Secure Access pour Ubuntu ne prend en charge que le gestionnaire d'affichage GNOME par défaut.

Tapez la commande suivante à l'aide de l'interface de ligne de commande :

```
1 sudo dpkg -i nsgclient*.deb
2 <!--NeedCopy-->
```

Si les packages de dépendances requis sont manquants, la commande les répertorie et l'installation du plug-in échoue. Ces packages de dépendances doivent être installés manuellement. Les administrateurs peuvent installer un package manquant en tapant la commande suivante à l'aide de l'interface de ligne de commande.

```
1 apt-get install <dependency package>
2 <!--NeedCopy-->
```

Le plug-in Citrix Gateway en tant qu'application mobile est pris en charge pour les systèmes d'exploitation suivants.

Appli VPN	Systèmes d'exploitation pris en charge
Android	Android 7.0 et versions ultérieures
iOS	iOS 12.0 et versions ultérieures

Remarque :

Si vous utilisez les dernières versions du système d'exploitation Apple, telles que macOS 14/iOS 17 et versions ultérieures, nous vous recommandons de passer à la version 23.09.1 ou ultérieure de Citrix Secure Access Client/Citrix SSO.

Configuration requise pour l'analyse des points de terminaison

January 26, 2024

Citrix Gateway installe le plug-in Endpoint Analysis sur la machine utilisateur. Le plug-in Endpoint Analysis analyse la machine utilisateur à la recherche des exigences de sécurité des terminaux que vous avez configurées sur Citrix Gateway. Les exigences incluent des informations, telles que le système d'exploitation, l'antivirus ou les versions du navigateur Web.

Lorsque les utilisateurs Windows se connectent à Citrix Gateway à l'aide du navigateur pour la première fois, le portail demande l'installation du plug-in Endpoint Analysis. Lors des tentatives d'ouverture de session suivantes, le plug-in vérifie la configuration du contrôle de mise à niveau pour vérifier si la mise à niveau du plug-in d'analyse du point de terminaison client est nécessaire. Si nécessaire, l'utilisateur reçoit une invite lui demandant de télécharger et d'installer le nouveau plug-in Endpoint Analysis. Le plug-in Endpoint Analysis pour Windows est installé en tant qu'application Windows 32 bits. Aucun privilège spécial n'est requis pour l'installer ou l'utiliser.

Pour macOS, l'utilisateur doit installer le plug-in Endpoint Analysis. Le plug-in pour macOS est installé en tant qu'application 64 bits. Aucun privilège spécial n'est nécessaire pour l'installer. Lors des tentatives d'ouverture de session suivantes, si les versions du plug-in ne correspondent pas, l'utilisateur est invité à télécharger et à installer le plug-in.

Les infobulles de la console de l'interface utilisateur d'administration expliquent en détail les analyses. Pour plus d'informations sur les bibliothèques EPA, reportez-vous à la section <https://www.citrix.com/en-in/downloads/citrix-gateway/epa-libraries/>.

Important :

- Les navigateurs qui prennent en charge l'EPA prennent également en charge le VPN sans client.
- Dans l'analyse des points de terminaison avant authentification, l'utilisateur ne peut pas ouvrir de session avec le plug-in Citrix Gateway s'il n'installe pas le plug-in Endpoint Analysis ou ignore l'analyse.
- Dans l'analyse des points de terminaison post-authentification, l'utilisateur peut accéder aux ressources pour lesquelles une analyse n'est pas nécessaire en utilisant un accès sans client ou en utilisant l'application Citrix Workspace.
- Pour les analyses liées à OPSWAT, vous devez installer le package binaire `epaPackage.exe` sur la machine cliente.

Les logiciels suivants sont requis sur les machines utilisateur pour utiliser le plug-in Endpoint Analysis :

Système d'exploitation	Navigateurs compatibles
macOS (10.9 et versions ultérieures)	Safari 7.1 ou version ultérieure ; Google Chrome version 30 ou ultérieure ; Mozilla Firefox version 30 ou ultérieure
Windows 10	Internet Explorer 11 ; Google Chrome version 30 ou ultérieure ; Mozilla Firefox version 24 ou ultérieure ; Edge Chromium
Windows 8.1	Internet Explorer 11 ; Google Chrome version 30 ou ultérieure ; Mozilla Firefox version 24 ou ultérieure ; Edge Chromium
Windows 8	Internet Explorer 9 et 10 ; Google Chrome version 30 ou ultérieure ; Mozilla Firefox version 24 ou ultérieure ; Edge Chromium
Windows 7	Internet Explorer 9 et 10, et 11 ; Google Chrome version 30 ou ultérieure ; Mozilla Firefox version 24 ou ultérieure ; Edge Chromium
Windows Vista	Internet Explorer 9 ; Mozilla Firefox versions 9 et 10

Système d'exploitation	Navigateurs compatibles
Linux ; Ubuntu 12.04 LTS, 14.04 LTS et 16.04 LTS. Les systèmes d'exploitation 32 bits et 64 bits sont pris en charge. Les systèmes d'exploitation 32 bits et 64 bits sont pris en charge.	Mozilla Firefox Release 44 et versions ultérieures ; Google Chrome 50 et versions ultérieures

Remarque :

- Toutes les éditions des variantes du système d'exploitation mentionnées précédemment sont prises en charge.
- Pour les éditions Windows, tous les Service Packs et mises à jour critiques doivent être installés.
- Pour les versions d'Internet Explorer, les cookies doivent être activés. La version minimale requise est 7.0.
- Pour les versions de Mozilla Firefox, Endpoint Analysis doit être activé par plug-in et la version minimale requise est 3.0.
- Actuellement, le client Citrix EPA pour Ubuntu ne prend en charge que le gestionnaire d'affichage GNOME par défaut.

Compatibilité avec les produits Citrix

March 27, 2024

Le tableau suivant répertorie les produits et versions Citrix avec lesquels Citrix Gateway 12.1 est compatible.

Remarque : les fonctionnalités de Citrix Gateway sont disponibles sur Citrix ADC VPX.

Produits Citrix et versions prises en charge

Produit Citrix	Version de sortie
Citrix SD-WAN	10.2, 11.0
Plateformes Citrix ADC	Tous les modèles MPX et VPX actuels, y compris les appliances conformes à la norme FIPS.

Produit Citrix	Version de sortie
StoreFront	Toutes les versions StoreFront actuellement prises en charge.
Citrix Virtual Apps and Desktops	7.15, 1808, 1811, 1903, 1906, 1909, 2003, 2009
XenMobile	10.5, 10.6, 10.7, 10.8, 10.9, 10.10, 10.11, 10.12

Remarque :

- La version 7.6 de Citrix Virtual Apps and Desktops est prise en charge à partir de la version 12.1 build 52.xx.

Application Citrix Workspace, applications de productivité mobiles Citrix et plug-ins

*La première version prise en charge pour chaque version logicielle est répertoriée dans le tableau suivant. Toutes les versions suivantes sont prises en charge, sauf indication contraire. Pour plus d'informations sur le cycle de vie des versions, reportez-vous à [la matrice des produits](#).

Application Citrix Workspace ou plug-in	Version minimale prise en charge*
Plug-in Citrix Gateway pour macOS X	3.1.8
Plug-in Citrix Gateway pour Windows	12.0
Plug-in Citrix Gateway pour iOS	3.1.4
Plug-in Citrix Gateway pour Android	2.0.14
Application Citrix Workspace pour Android	3.11
Application Citrix Workspace pour iOS	7.1.3
Application Citrix Workspace pour Mac	12.4
Application Citrix Workspace pour Windows	4.4
Application Citrix Workspace pour Linux	13.4
Application Citrix Workspace pour HTML5	2.3
Application Citrix Workspace pour Chrome	2.3
Secure Hub pour iOS	10.5
Secure Hub pour Android	10.5
Secure Mail pour iOS	10.5
SecureWeb pour iOS	10.5

Application Citrix Workspace ou plug-in	Version minimale prise en charge*
Secure Mail pour Android	10.5
SecureWeb pour Android	10.5

Fonctionnalités Citrix Gateway prises en charge pour le plug-in Gateway pour Windows

Fonctionnalité	Version de plug-in minimale prise en charge
Support de protection de l'appareil	12.1 build 48.x et versions ultérieures ; 12.0 build 58.x et versions ultérieures
Support de nFactor	12.1 build 48.x et versions ultérieures
Compatibilité avec OpSwat v4	12.1 build 48.x et versions ultérieures ; 12.0 build 57.x et versions ultérieures
Prise en charge du protocole SAML	Pris en charge dans le cadre de nFactor et non autonome
Toujours en service	12.1 build 51.x et versions ultérieures

Remarque : pour plus de détails sur certaines des fonctionnalités couramment utilisées et prises en charge pour chaque client VPN, consultez la section [Clients VPN Citrix Gateway et fonctionnalités prises en charge](#).

Gestion des licences

March 27, 2024

Avant de pouvoir déployer Citrix Gateway pour prendre en charge les connexions utilisateur, l'appliance doit disposer d'une licence appropriée.

Important : Citrix vous recommande de conserver une copie locale de tous les fichiers de licence que vous recevez. Lorsque vous enregistrez une copie de sauvegarde du fichier de configuration, elle inclut tous les fichiers de licences téléchargés. Si vous devez réinstaller le logiciel de l'appliance Citrix Gateway et que vous ne disposez pas d'une sauvegarde de la configuration, vous aurez besoin des fichiers de licence d'origine.

Avant d'installer des licences sur Citrix Gateway, définissez le nom d'hôte de l'appliance, puis redémarrez Citrix Gateway. Vous utilisez l'Assistant d'installation pour configurer le nom d'hôte. Lorsque vous générez la licence universelle pour Citrix Gateway, le nom d'hôte est utilisé dans la licence.

Types de licences Citrix Gateway

March 27, 2024

Citrix Gateway nécessite une licence Platform. La licence Platform autorise un nombre illimité de connexions à Citrix Virtual Apps, Citrix Virtual Desktops ou StoreFront à l'aide du proxy ICA. Pour autoriser les connexions VPN au réseau à partir du plug-in Citrix Gateway, d'un point de connexion SmartAccess ou de Secure Hub, WorxWeb ou Secure Mail, vous devez également ajouter une licence universelle. Citrix Gateway VPX est fourni avec la licence Platform.

La licence Platform est prise en charge sur les versions Citrix Gateway suivantes :

- Citrix Gateway 12.1
- NetScaler Gateway 12.0
- NetScaler Gateway 11.1
- NetScaler Gateway 11.0
- NetScaler Gateway 10.5
- NetScaler Gateway 10.1
- Access Gateway 10
- Citrix ADC VPX

Important : Citrix vous recommande de conserver une copie locale de tous les fichiers de licences que vous recevez. Lorsque vous enregistrez une copie de sauvegarde du fichier de configuration, tous les fichiers de licence téléchargés sont inclus dans la sauvegarde. Si vous devez réinstaller le logiciel de l'appliance Citrix Gateway et que vous ne disposez pas d'une sauvegarde de la configuration, vous avez besoin des fichiers de licence d'origine.

La licence Platform

La licence Platform autorise des connexions utilisateur illimitées aux applications publiées sur Citrix Virtual Apps ou aux bureaux virtuels depuis Citrix Virtual Desktops. Les connexions à l'aide de Citrix Receiver n'utilisent pas de licence Citrix Gateway Universal. Ces connexions n'ont besoin que de la licence Platform. La licence Platform est fournie électroniquement avec toutes les nouvelles commandes Citrix Gateway, qu'elles soient physiques ou virtuelles. Si vous possédez déjà une appliance couverte par un contrat de garantie ou de maintenance, vous pouvez obtenir la licence Platform sur le [site Web de Citrix](#).

La licence universelle

La licence universelle Citrix Gateway limite le nombre de sessions utilisateur simultanées au nombre de licences achetées. Si vous achetez 100 licences, vous pouvez avoir 100 sessions simultanées à tout moment. Si vous achetez une licence Standard Edition, vous pouvez avoir 500 sessions simultanées à tout moment. Lorsqu'un utilisateur met fin à une session, cette licence est libérée pour l'utilisateur suivant. Un utilisateur qui ouvre une session sur Citrix Gateway à partir de plusieurs ordinateurs occupe une licence pour chaque session.

Si toutes les licences sont occupées, aucune connexion supplémentaire ne peut être ouverte tant qu'un utilisateur ne met pas fin à une session ou que l'administrateur ne met fin à la session à l'aide de l'utilitaire de configuration. Lorsqu'une connexion est fermée, la licence est libérée et peut être utilisée pour un nouvel utilisateur.

Lorsque vous recevez votre appliance Citrix Gateway, la licence est effectuée dans l'ordre suivant :

- Vous recevez le code d'accès à la licence (clé de licence) dans un e-mail.
- Vous utilisez l'Assistant d'installation pour configurer Citrix Gateway avec le nom d'hôte.
- Vous allouez les licences Citrix Gateway à partir du site Web Citrix. Utilisez le nom d'hôte pour lier les licences à l'appliance pendant le processus d'allocation.
- Vous installez le fichier de licence sur Citrix Gateway.

La licence universelle prend en charge les fonctionnalités suivantes :

- Tunnel VPN complet
- Micro VPN
- Analyse des points de terminaison
- SmartAccess basé sur des règles
- Accès sans client aux sites Web et aux partages de fichiers

Obtention de la licence universelle

Vous devez disposer des informations suivantes avant d'accéder au site Web Citrix pour obtenir la licence universelle.

- L'ID utilisateur et le mot de passe de votre compte Citrix.

Inscrivez-vous sur le site Web de Citrix (<https://www.citrix.com/welcome/create-account/>) pour recevoir votre ID utilisateur et votre mot de passe.

Remarque : Si vous ne trouvez pas le code de licence ou votre ID utilisateur et votre mot de passe, contactez le service client Citrix.

- Le nom d'hôte de Citrix Gateway

Le champ de saisie de ce nom sur le site Web Citrix est sensible à la casse. Assurez-vous donc de copier le nom d'hôte exactement tel qu'il est configuré sur l'appliance Citrix ADC.

- Le nombre de licences que vous souhaitez inclure dans le fichier de licences vous n'êtes pas obligés de télécharger toutes vos licences en une seule fois. Par exemple, si votre entreprise a acheté 100 licences, vous pouvez choisir d'en télécharger 50. Vous pourrez allouer le reste dans un autre fichier de licence ultérieurement. Plusieurs fichiers de licences peuvent être installés sur Citrix Gateway.

Remarque : Avant d'obtenir vos licences, assurez-vous de configurer le nom d'hôte de l'appliance Citrix ADC à l'aide de l'assistant d'installation, puis de redémarrer l'appliance.

Pour obtenir votre licence universelle

1. Connectez-vous au site Web Citrix (<https://www.citrix.com/en-in/account/>) à l'aide de vos informations d'identification Citrix.
2. Sous **Citrix Manage Licenses se trouve ici**, suivez les instructions pour obtenir votre fichier de licence.

Installation de la licence universelle

Pour installer la licence, reportez-vous à la section « [Installation de la licence](#) ». Après l'installation, vérifiez que la licence a été installée correctement.

Vérification de l'installation de la licence universelle

Avant de continuer, vérifiez que votre licence universelle est correctement installée.

Pour vérifier l'installation de la licence universelle à l'aide de l'interface de ligne de commande

1. Ouvrez une connexion SSH à l'appliance Citrix ADC à l'aide d'un client SSH, tel que PuTTY.
2. Ouvrez une session sur l'appliance Citrix ADC à l'aide des informations d'identification de l'administrateur.
3. Utilisez la commande `show license` pour vérifier que « VPN SSL = OUI » et que le nombre maximal d'utilisateurs est passé de 5 au nombre attendu d'utilisateurs simultanés.

Pour vérifier l'installation de la licence universelle à l'aide de l'interface graphique

1. Dans un navigateur Web, tapez l'adresse IP de l'appliance Citrix ADC, par exemple <http://192.168.100.1>.
2. Dans Nom d'utilisateur et Mot de passe, tapez les informations d'identification de l'administrateur.
3. Dans le volet de navigation, développez Système, puis cliquez sur Licences.
4. Dans le volet Licences, une coche verte s'affiche en regard de **. Le champ Nombre maximal d'utilisateurs Citrix Gateway autorisés affiche le nombre de sessions utilisateur simultanées sous licence sur l'appliance Citrix ADC.

Obtention de votre plateforme ou de vos fichiers de licences universels

March 27, 2024

Après avoir installé Citrix Gateway, vous êtes prêt à obtenir vos fichiers de licence Platform ou Universal auprès de Citrix. Vous ouvrez une session sur le site Web Citrix pour accéder à vos licences disponibles et générer un fichier de licences. Une fois le fichier de licence généré, vous le téléchargez sur un ordinateur. Lorsque le fichier de licence se trouve sur l'ordinateur, vous le téléchargez ensuite sur Citrix Gateway. Pour plus d'informations sur les licences Citrix, consultez la section [Système de licences Citrix](#).

Avant d'obtenir vos fichiers de licence, assurez-vous de configurer le nom d'hôte de l'appliance à l'aide de l'Assistant d'installation, puis de redémarrer l'appliance.

Important : vous devez installer des licences sur Citrix Gateway. L'appliance n'obtient pas de licences auprès du serveur de licences Citrix.

Pour obtenir vos licences, accédez à la page Web [Activer, mettre à niveau et gérer les licences Citrix](#). Sur cette page, vous pouvez obtenir votre nouvelle licence et activer, mettre à niveau et gérer les licences Citrix.

Pour installer une licence sur Citrix Gateway

January 26, 2024

Après avoir téléchargé le fichier de licence sur votre ordinateur, vous pouvez installer la licence sur Citrix Gateway. La licence est installée dans le répertoire `/nsconfig/license`.

Si vous avez utilisé l'Assistant d'installation pour configurer les paramètres initiaux sur Citrix Gateway, le fichier de licence est installé lorsque vous exécutez l'Assistant. Si vous attribuez une partie de vos

licences, puis qu'à une date ultérieure, vous en attribuez un numéro supplémentaire, vous pouvez installer les licences sans utiliser l'assistant de configuration.

1. Dans l'utilitaire de configuration, sous l'onglet Configuration, dans le volet de navigation, développez Système, puis cliquez sur Licences.
2. Dans le volet d'informations, cliquez sur Gérer les licences.
3. Cliquez sur Ajouter une nouvelle licence, puis sur Parcourir, accédez au fichier de licence, puis cliquez sur OK.

L'utilitaire de configuration affiche un message indiquant que vous devez redémarrer Citrix Gateway. Cliquez sur Reboot.

Pour définir le nombre maximum d'utilisateurs

Après avoir installé la licence sur l'appliance, vous devez définir le nombre maximal d'utilisateurs autorisés à se connecter à l'appliance. Vous devez définir le nombre maximal d'utilisateurs dans la stratégie d'authentification globale.

1. Dans l'utilitaire de configuration, sous l'onglet Configuration, dans le volet de navigation, développez Citrix Gateway, puis cliquez sur Paramètres globaux.
2. Dans le volet d'informations, sous Settings, cliquez sur Change authentication AAA settings.
3. Dans Nombre maximum d'utilisateurs, saisissez le nombre total d'utilisateurs, puis cliquez sur OK.

Le nombre indiqué dans ce champ correspond au nombre de licences contenues dans le fichier de licence. Ce nombre doit être inférieur ou égal au nombre total de licences installées sur l'appliance. Par exemple, vous installez une licence qui contient 100 licences utilisateur et une seconde qui contient 400 licences utilisateur. Le nombre total de licences est égal à 500. Le nombre maximal d'utilisateurs pouvant ouvrir une session est égal ou inférieur à 500. Si 500 utilisateurs sont connectés, tous les utilisateurs qui tentent de se connecter au-delà de ce nombre se voient refuser l'accès jusqu'à ce qu'un utilisateur ferme sa session ou que vous mettiez fin à une session.

Vérification de l'installation de la licence universelle

March 27, 2024

Avant de continuer, vérifiez que votre licence universelle est correctement installée.

Pour vérifier l'installation de la licence universelle à l'aide de l'utilitaire de configuration

1. Dans l'utilitaire de configuration, sous l'onglet Configuration, dans le volet de navigation, développez Système, puis cliquez sur Licences.

Dans le volet Licences, une coche verte apparaît en regard de Citrix Gateway. Le champ Nombre maximum d'utilisateurs Citrix Gateway autorisés affiche le nombre de sessions utilisateur simultanées autorisées sur l'appliance.

Pour vérifier l'installation de la licence universelle à l'aide de la ligne de commande

1. Ouvrez une connexion Secure Shell (SSH) à l'appliance à l'aide d'un client SSH, tel que PuTTY.
2. Ouvrez une session sur l'appliance à l'aide des informations d'identification de l'administrateur.
3. À l'invite de commandes, tapez : `show license` La licence est correctement installée si le paramètre VPN SSL est égal à Oui et si le paramètre maximum d'utilisateurs est égal au nombre de licences.

FAQ sur les licences

March 27, 2024

Comment obtenir de l'aide concernant les licences d'essai ou de démonstration ?

De nombreux produits Citrix sont désormais proposés sous forme d'expériences de démonstration complètes, privées, individuelles et dirigées par des experts. Nos experts Citrix personnalisent la démonstration en fonction de vos besoins, de vos cas d'utilisation et de vos projets actifs. Aucun téléchargement, aucune licence ou installation n'est nécessaire. Vous avez besoin d'une configuration minimale pour voir une démonstration instantanée. Après la démonstration, pour procéder à une validation de concept ou à l'essai d'une solution Citrix qui s'applique à vos services, contactez des experts Citrix. Pour les démonstrations, cliquez sur <https://demo.citrix.com/>.

Comment installer les licences ?

Pour plus d'informations sur l'installation des licences, consultez [Pour installer une licence sur Citrix Gateway](#).

Quels sont les différents types de licences Gateway ?

La licence Platform autorise un nombre illimité de connexions à Citrix Virtual Apps, Citrix Virtual Desktops ou StoreFront à l'aide du proxy ICA.

La licence universelle est une licence complémentaire qui s'ajoute aux licences de la plate-forme Citrix ADC. Cela autorise les connexions VPN au réseau à partir du plug-in Citrix Gateway, d'un point de connexion SmartAccess ou de Secure Hub, Secure Web ou Secure Mail. Pour plus d'informations, consultez la section [Types de licences Citrix Gateway](#).

Combien de sessions utilisateur simultanées sont prises en charge ?

Les sessions prises en charge dépendent du type de licence de passerelle. Pour plus d'informations, consultez la section [Types de licences Citrix Gateway](#).

Un autre facteur à prendre en compte est la capacité du matériel sous-jacent lui-même. Reportez-vous à la fiche technique [Citrix ADC MPX/SDX](#) ou à la fiche technique [Citrix ADC VPX](#) pour connaître les performances.

Comment vérifier les sessions utilisateur simultanées sous licence actuelle ?

Dans l'utilitaire de configuration de l'onglet Configuration, développez **Systeme**, puis cliquez sur **Licences**.

Dans le volet **Licences**, une coche verte apparaît à côté de Citrix Gateway. Le champ Nombre **maximum d'utilisateurs Citrix Gateway autorisés** affiche le nombre de sessions utilisateur simultanées autorisées sur l'appliance.

Comment vérifier si la limite de débit sous licence est atteinte ?

Vous pouvez extraire le débit en temps réel à l'aide de `newslog`. Par exemple, si le débit de licence est de 500 Mbps, vous pouvez extraire le débit en temps réel supérieur à 500 à l'aide de la commande suivante.

```
1 nsconmsg -K newslog -g mbits -d past -s disptime=1 -s ratecount=500 |  
   more  
2 <!--NeedCopy-->
```

```

reftime:mili second between two records Mon Feb 5 13:47:13 2018
Index  rtime  totalcount-val  delta  rate/sec  symbol-name&device-no&time
.....  .....  .....  .....  .....  .....
12  7000  801130681  3701  528  allnic_tot_rx_mbits  Mon Feb 5 13:47:55 2018
13  0  460776045  3682  526  nic_tot_rx_mbits  interface(0/2)  Mon Feb 5 13:47:55 2018
14  7000  801134437  3756  536  allnic_tot_rx_mbits  Mon Feb 5 13:48:02 2018
15  0  460779784  3739  534  nic_tot_rx_mbits  interface(0/2)  Mon Feb 5 13:48:02 2018
16  7000  801138166  3729  532  allnic_tot_rx_mbits  Mon Feb 5 13:48:09 2018
17  0  460783497  3713  530  nic_tot_rx_mbits  interface(0/2)  Mon Feb 5 13:48:09 2018
18  7000  801141896  3730  532  allnic_tot_rx_mbits  Mon Feb 5 13:48:16 2018
19  0  460787213  3716  530  nic_tot_rx_mbits  interface(0/2)  Mon Feb 5 13:48:16 2018
20  7000  801145623  3727  532  allnic_tot_rx_mbits  Mon Feb 5 13:48:23 2018
21  0  460790929  3716  530  nic_tot_rx_mbits  interface(0/2)  Mon Feb 5 13:48:23 2018
22  7000  801149353  3730  532  allnic_tot_rx_mbits  Mon Feb 5 13:48:30 2018
23  0  460794646  3717  531  nic_tot_rx_mbits  interface(0/2)  Mon Feb 5 13:48:30 2018
24  7000  801153067  3714  530  allnic_tot_rx_mbits  Mon Feb 5 13:48:37 2018
25  0  460798342  3696  528  nic_tot_rx_mbits  interface(0/2)  Mon Feb 5 13:48:37 2018

```

Comment vérifier si les paquets sont abandonnés à la suite de l'atteinte du débit de licences ?

Vous pouvez utiliser la commande suivante pour vérifier si des paquets sont supprimés.

```

1 nsconmsg -K newslog -d current -g nic_err_rl_pkt_drops -s disptime=1 |
  more
2 <!--NeedCopy-->

```

```

reftime:mili second between two records Fri Feb 2 00:12:38 2018
Index  rtime  totalcount-val  delta  rate/sec  symbol-name&device-no&time
.....  .....  .....  .....  .....  .....
0  1966993  23723602  478  68  nic_err_rl_pkt_drops  interface(1/2)  Fri Feb 2 00:12:38 2018
1  0  48048402  465  66  nic_err_rl_pkt_drops  interface(1/1)  Fri Feb 2 00:12:38 2018
2  0  8307679782  145475  20782  nic_err_rl_pkt_drops  interface(0/2)  Fri Feb 2 00:12:38 2018
3  7000  23723933  331  47  nic_err_rl_pkt_drops  interface(1/2)  Fri Feb 2 00:12:45 2018
4  0  48048712  310  44  nic_err_rl_pkt_drops  interface(1/1)  Fri Feb 2 00:12:45 2018
5  0  8307787105  107323  15331  nic_err_rl_pkt_drops  interface(0/2)  Fri Feb 2 00:12:45 2018
6  7000  23723941  8  1  nic_err_rl_pkt_drops  interface(1/2)  Fri Feb 2 00:12:52 2018
7  0  48048735  23  3  nic_err_rl_pkt_drops  interface(1/1)  Fri Feb 2 00:12:52 2018
8  0  8307811163  24058  3436  nic_err_rl_pkt_drops  interface(0/2)  Fri Feb 2 00:12:52 2018

```

Comment puis-je connaître le débit de licence d'une appliance Citrix ADC ?

Exécutez la commande `show license` à partir de l'interface de ligne de commande, puis utilisez le numéro de modèle pour obtenir le débit de la fiche technique MPX, SDX et VPX ADC ou passerelle.

```

> sh license
License status:
    Web Logging: YES
    Surge Protection: YES
    Load Balancing: YES
    Content Switching: YES
    Cache Redirection: YES
    Sure Connect: YES
    Compression Control: YES
    Delta Compression: NO
    Priority Queuing: YES
    SSL Offloading: YES
    Global Server Load Balancing: YES
    GSLB Proximity: YES
    Http DoS Protection: YES
    Dynamic Routing: YES
    Content Filtering: YES
    Integrated Caching: YES
    SSL VPN: YES (Maximum users = 5) (Maximum ICA u
sers = 0)
    AAA: YES
    OSPF Routing: YES
    RIP Routing: YES
    BGP Routing: YES
    Rewrite: YES
    IPv6 protocol translation: YES
    Application Firewall: YES
    Responder: YES
    HTML Injection: YES
    NetScaler Push: YES
    Web Interface on NS: YES
    AppFlow: YES
    CloudBridge: YES
    Model Number ID: S500
Done
>
    
```

CITRIX Citrix NetScaler | Datasheet

NetScaler platform	MPX 9500	MPX 7500	MPX 5500	VPX 10/200/1000/3000
Platform attributes				
Processor	Intel Xeon L5410 (4 cores total)	Intel Xeon L5410 (4 cores total)	Intel Xeon E5205 (2 cores total)	Minimum Server Req.¹ Dual core server with Intel® VFX or AMD-V™
Memory	8 GB	8 GB	4 GB	
Ethernet ports	8x 10/100/1000 BASE-T OR 4x 10/100/1000 BASE-T AND 4x 1000BASE-X SFP (fiber or copper)	8x 10/100/1000 BASE-T OR 4x 10/100/1000 BASE-T AND 4x 1000BASE-X SFP (fiber or copper)	4x 10/100/1000 BASE-T	<ul style="list-style-type: none"> • Citrix® XenServer® 5 (update 3 or better) • Windows Server 2008 R2 with Hyper-V role • VMware ESX/ESXi 3.5 or higher • 4G RAM/20 GB hard drive • Hypervisor supported NIC
Transceivers support	SX, LX	SX, LX		
Software upgradable performance		Upgrade option to MPX 9500		Upgrade options to VPX 200, VPX 1000 and VPX 3000
Platform performance				
System throughput, Gbps	3	1	0.5	Up to 3.0²
HTTP requests/sec	200,000	100,000	50,000	Up to 100,000
SSL transactions/sec	20,000	10,000	5,000	Up to 500
SSL throughput, Gbps	3	1	0.5	Up to 1.0
Compression throughput, Gbps	2	1	0.5	Up to 0.75
SSL VPN: concurrent users	10,000	10,000	5,000	Up to 300³

Comment ajouter d'autres utilisateurs aux licences Gateway existantes ?

Vous pouvez installer une licence universelle supplémentaire. Par exemple, supposons que vous ayez installé une licence universelle contenant 100 licences utilisateur. Si vous installez la deuxième licence universelle qui contient 400 licences utilisateur, le nombre total de licences utilisateur est égal à 500.

Avant de commencer

March 27, 2024

Avant d'installer Citrix Gateway, vous devez évaluer votre infrastructure et collecter des informations afin de planifier une stratégie d'accès répondant aux besoins spécifiques de votre organisation. Lorsque vous définissez votre stratégie d'accès, vous devez prendre en compte les implications en matière de sécurité et effectuer une analyse des risques. Vous devez également déterminer les réseaux auxquels les utilisateurs sont autorisés à se connecter et décider des stratégies qui autorisent les connexions utilisateur.

Outre la planification des ressources disponibles pour les utilisateurs, vous devez également planifier votre scénario de déploiement. Citrix Gateway fonctionne avec les produits Citrix suivants :

- Citrix Endpoint Management
- Citrix Virtual Apps
- Citrix Virtual Desktops
- StoreFront
- Interface Web
- CloudBridge

Pour plus d'informations sur le déploiement de Citrix Gateway, consultez [Déploiements courants et intégration avec les produits Citrix](#).

Lorsque vous préparez votre stratégie d'accès, effectuez les étapes préliminaires suivantes :

- Identifiez les ressources. Répertoriez les ressources réseau auxquelles vous souhaitez fournir un accès, telles que les applications Web, SaaS, mobiles ou publiées, les bureaux virtuels, les services et les données que vous avez définies dans votre analyse des risques.
- Développez des scénarios d'accès. Créez des scénarios d'accès qui décrivent comment les utilisateurs accèdent aux ressources réseau. Un scénario d'accès est défini par le serveur virtuel utilisé pour accéder au réseau, aux résultats de l'analyse des points de terminaison, au type d'authentification ou à une combinaison des deux. Vous pouvez également définir la façon dont les utilisateurs ouvrent une session sur le réseau.

- Identifiez le logiciel client. Vous pouvez fournir un accès VPN complet à l'aide du plug-in Citrix Gateway, en obligeant les utilisateurs à se connecter via Citrix Receiver, Secure Hub ou en utilisant un accès sans client. Vous pouvez également restreindre l'accès à la messagerie à Outlook Web App ou WorxMail. Ces scénarios d'accès déterminent également les actions que les utilisateurs peuvent effectuer lorsqu'ils y accèdent. Par exemple, vous pouvez spécifier si les utilisateurs peuvent modifier des documents à l'aide d'une application publiée ou en se connectant à un partage de fichiers.
- Associez des stratégies à des utilisateurs, des groupes ou des serveurs virtuels. Les stratégies que vous créez sur Citrix Gateway sont appliquées lorsque l'individu ou l'ensemble d'utilisateurs répond à des conditions spécifiées. Vous déterminez les conditions en fonction des scénarios d'accès que vous créez. Vous créez ensuite des stratégies qui étendent la sécurité de votre réseau en contrôlant les ressources auxquelles les utilisateurs peuvent accéder et les actions que les utilisateurs peuvent effectuer sur ces ressources. Vous associez les stratégies aux utilisateurs, groupes, serveurs virtuels appropriés ou globalement.

Cette section inclut les rubriques suivantes pour vous aider à planifier votre stratégie d'accès :

- Planning for Security inclut des informations sur l'authentification et les certificats.
- Conditions préalables qui définissent le matériel et les logiciels réseau dont vous pourriez avoir besoin.
- La liste de contrôle de pré-installation que vous pouvez utiliser pour écrire vos paramètres avant de configurer Citrix Gateway.

Planification de la sécurité

March 27, 2024

Lorsque vous planifiez votre déploiement de Citrix Gateway, vous devez comprendre les problèmes de sécurité de base associés aux certificats, à l'authentification et à l'autorisation.

Configuration de la gestion sécurisée des certificats

Par défaut, Citrix Gateway inclut un certificat de serveur SSL (Secure Sockets Layer) auto-signé qui permet à l'appliance d'effectuer des opérations de liaison SSL. Les certificats auto-signés conviennent aux tests ou aux déploiements d'exemple, mais Citrix ne recommande pas de les utiliser pour les environnements de production. Avant de déployer Citrix Gateway dans un environnement de production, Citrix vous recommande de demander et de recevoir un certificat de serveur SSL signé d'une autorité de certification (CA) connue et de le télécharger sur Citrix Gateway.

Si vous déployez Citrix Gateway dans un environnement où Citrix Gateway doit fonctionner en tant que client dans une connexion SSL (initier des connexions chiffrées avec un autre serveur), vous devez également installer un certificat racine de confiance sur Citrix Gateway. Par exemple, si vous déployez Citrix Gateway avec Citrix Virtual Apps et l'interface Web, vous pouvez chiffrer les connexions de Citrix Gateway vers l'interface Web avec SSL. Dans cette configuration, vous devez installer un certificat racine de confiance sur Citrix Gateway.

Assistance à l'authentification

Vous pouvez configurer Citrix Gateway pour authentifier les utilisateurs et contrôler le niveau d'accès (ou d'autorisation) des utilisateurs aux ressources réseau sur le réseau interne.

Avant de déployer Citrix Gateway, votre environnement réseau doit disposer des répertoires et des serveurs d'authentification nécessaires pour prendre en charge l'un des types d'authentification suivants :

- LDAP
- RADIUS
- TACACS+
- Certificat client avec prise en charge de l'audit et de la carte à puce
- Configuration RSA avec RADIUS
- Authentification SAML

Si votre environnement ne prend en charge aucun des types d'authentification de la liste précédente, ou si vous ne comptez qu'un petit nombre d'utilisateurs distants, vous pouvez créer une liste d'utilisateurs locaux sur Citrix Gateway. Vous pouvez ensuite configurer Citrix Gateway pour authentifier les utilisateurs par rapport à cette liste locale. Avec cette configuration, vous n'avez pas besoin de gérer les comptes d'utilisateurs dans un répertoire externe distinct.

Pré-requis

January 26, 2024

Avant de configurer les paramètres sur Citrix Gateway, passez en revue les conditions préalables suivantes :

- Citrix Gateway est physiquement installé sur votre réseau et y a accès. Citrix Gateway est déployé dans la zone démilitarisée ou le réseau interne derrière un pare-feu. Vous pouvez également configurer Citrix Gateway dans une zone démilitarisée à double saut et configurer des connexions à une batterie de serveurs. Citrix recommande de déployer l'appliance dans la zone démilitarisée.

- Vous configurez Citrix Gateway avec une passerelle par défaut ou avec des routes statiques vers le réseau interne afin que les utilisateurs puissent accéder aux ressources du réseau. Citrix Gateway est configuré pour utiliser des routes statiques par défaut.
- Les serveurs externes utilisés pour l'authentification et l'autorisation sont configurés et en cours d'exécution. Pour plus d'informations, consultez la section [Authentification et autorisation](#).
- Le réseau dispose d'un serveur de noms de domaine (DNS) ou d'un serveur Windows Internet Naming Service (WINS) pour la résolution des noms afin de fournir des fonctionnalités utilisateur Citrix Gateway correctes.
- Vous avez téléchargé les licences universelles pour les connexions utilisateur avec le plug-in Citrix Gateway à partir du site Web de Citrix et les licences sont prêtes à être installées sur Citrix Gateway.
- Citrix Gateway possède un certificat signé par une autorité de certification (CA) approuvée. Pour de plus amples informations, consultez la section [Installation et gestion des certificats](#).

Avant d'installer Citrix Gateway, utilisez la liste de contrôle de pré-installation pour noter vos paramètres.

Check-list d'installation

March 27, 2024

La liste de contrôle comprend une liste des tâches et des informations de planification que vous devez effectuer avant d'installer Citrix Gateway.

De l'espace est prévu pour que vous puissiez cocher chaque tâche au fur et à mesure que vous la terminez et que vous prenez des notes. Citrix vous recommande de prendre note des valeurs de configuration que vous devez entrer pendant le processus d'installation et lors de la configuration de Citrix Gateway.

Pour connaître les étapes d'installation et de configuration de Citrix Gateway, consultez [Installation de Citrix Gateway](#).

Machines utilisateur

- Assurez-vous que les machines utilisateur répondent aux conditions préalables à l'installation décrites dans la section [Configuration système requise du plug-in Citrix Gateway](#)
- Identifiez les appareils mobiles auxquels les utilisateurs se connectent. **Remarque :** Si les utilisateurs se connectent à un appareil iOS, vous devez activer Secure Browse dans un profil de session.

Connectivité réseau de base Citrix Gateway

Citrix vous recommande d'obtenir des licences et des certificats de serveur signés avant de commencer à configurer l'appliance.

- Identifiez et notez le nom d'hôte Citrix Gateway. **Remarque** : Il ne s'agit pas du nom de domaine complet (FQDN). Le nom de domaine complet est contenu dans le certificat de serveur signé qui est lié au serveur virtuel.
- Obtenez des licences universelles sur le [site Web Citrix](#)
- Générez une demande de signature de certificat (CSR) et envoyez-la à une autorité de certification (CA). Entrez la date à laquelle vous envoyez le CSR à l'autorité de certification.
- Notez l'adresse IP du système et le masque de sous-réseau.
- Notez l'adresse IP du sous-réseau et le masque de sous-réseau.
- Notez le mot de passe administrateur. Le mot de passe par défaut fourni avec Citrix Gateway est nsroot.
- Notez le numéro de port. Il s'agit du port sur lequel Citrix Gateway écoute les connexions utilisateur sécurisées. La valeur par défaut est le port TCP 443. Ce port doit être ouvert sur le pare-feu entre le réseau non sécurisé (Internet) et la zone démilitarisée.
- Notez l'adresse IP de la passerelle par défaut.
- Notez l'adresse IP et le numéro de port du serveur DNS. Le numéro de port par défaut est 53. En outre, si vous ajoutez directement le serveur DNS, vous devez également configurer ICMP (ping) sur l'appliance.
- Notez la première adresse IP et le nom d'hôte du premier serveur virtuel.
- Notez l'adresse IP et le nom d'hôte du deuxième serveur virtuel (le cas échéant).
- Notez l'adresse IP du serveur WINS (le cas échéant).

Réseaux internes accessibles via Citrix Gateway

- Notez les réseaux internes auxquels les utilisateurs peuvent accéder via Citrix Gateway. Exemple : 10.10.0.0/24
- Entrez tous les réseaux internes et segments de réseau auxquels les utilisateurs ont besoin d'accéder lorsqu'ils se connectent via Citrix Gateway à l'aide du plug-in Citrix Gateway.

Haute disponibilité

Si vous disposez de deux appliances Citrix Gateway, vous pouvez les déployer dans une configuration haute disponibilité dans laquelle un Citrix Gateway accepte et gère les connexions, tandis qu'un second Citrix Gateway surveille le premier dispositif. Si le premier Citrix Gateway cesse d'accepter les connexions pour une raison quelconque, le second Citrix Gateway prend le relais et commence à accepter activement les connexions.

- Notez le numéro de version du logiciel Citrix Gateway.
- Le numéro de version doit être le même sur les deux appliances Citrix Gateway.
- Notez le mot de passe de l'administrateur (nsroot). Le mot de passe doit être le même sur les deux solutions matérielles-logicielles.
- Notez l'adresse IP et l'ID Citrix Gateway principaux. Le numéro d'identification maximal est de 64.
- Notez l'adresse IP et l'ID Citrix Gateway secondaires.
- Obtenez et installez la licence universelle sur les deux appliances.
- Vous devez installer la même licence universelle sur les deux appliances.
- Notez le mot de passe du nœud RPC.

Authentification et autorisation

Citrix Gateway prend en charge plusieurs types d'authentification et d'autorisation différents qui peuvent être utilisés dans diverses combinaisons. Pour plus d'informations sur l'authentification et l'autorisation, consultez la section [Authentification et autorisation](#).

Authentification LDAP

Si votre environnement inclut un serveur LDAP, vous pouvez utiliser LDAP pour l'authentification.

- Notez l'adresse IP et le port du serveur LDAP.

Si vous autorisez les connexions non sécurisées au serveur LDAP, le port par défaut est 389. Si vous chiffrez les connexions au serveur LDAP avec SSL, le port par défaut est 636.

- Notez le type de sécurité.

Vous pouvez configurer la sécurité avec ou sans chiffrement.

- Notez le nom unique de liaison de l'administrateur.

Si votre serveur LDAP nécessite une authentification, entrez le nom unique de l'administrateur que Citrix Gateway doit utiliser pour s'authentifier lors de requêtes dans l'annuaire LDAP. Un exemple est `cn=administrator, CN=Users, dc=ace, dc=com`.

- Notez le mot de passe administrateur.

Il s'agit du mot de passe associé au DN de liaison de l'administrateur.

- Notez le nom unique de base.

DN (ou niveau répertoire) sous lequel se trouvent les utilisateurs ; par exemple, `ou=users, dc=ace, dc=com`.

- Notez l'attribut du nom d'ouverture de session du serveur.

Entrez l'attribut d'objet personne de l'annuaire LDAP qui spécifie le nom d'ouverture de session d'un utilisateur. La valeur par défaut est SAMAccountName. Si vous n'utilisez pas Active Directory, les valeurs communes pour ce paramètre sont cn ou uid.

Pour plus d'informations sur les paramètres de l'annuaire LDAP, consultez [Configuration de l'authentification LDAP](#)

- Notez l'attribut de groupe.
Entrez l'attribut d'objet personne de l'annuaire LDAP qui spécifie les groupes auxquels appartient un utilisateur. La valeur par défaut est MemberOf. Cet attribut permet à Citrix Gateway d'identifier les groupes d'annuaires auxquels appartient un utilisateur.
- Notez le nom du sous-attribut.

Authentification et autorisation RADIUS

Si votre environnement inclut un serveur RADIUS, vous pouvez utiliser RADIUS pour l'authentification.

L'authentification RADIUS inclut les produits RSA SecurID, SafeWord et Gemalto Protiva.

- Notez l'adresse IP et le port du serveur RADIUS principal. Le port par défaut est 1812.
- Notez le secret du serveur RADIUS principal (secret partagé).
- Notez l'adresse IP et le port du serveur RADIUS secondaire. Le port par défaut est 1812.
- Notez le secret du serveur RADIUS secondaire (secret partagé).
- Notez le type de codage du mot de passe (PAP, CHAP, MS-CHAP v1, MSCHAP v2).

Authentification SAML

Le langage SAML (Security Assertion Markup Language) est une norme XML pour l'échange d'authentification et d'autorisation entre les fournisseurs d'identité (IdP) et les fournisseurs de services.

- Obtenez et installez sur Citrix Gateway un certificat IdP sécurisé.
- Notez l'URL de redirection.
- Notez le champ utilisateur.
- Notez le nom du certificat de signature.
- Notez le nom de l'émetteur SAML.
- Notez le groupe d'authentification par défaut.

Ouverture de ports via les pare-feux (DMZ à saut unique)

Si votre organisation protège le réseau interne avec une zone démilitarisée unique et que vous déployez Citrix Gateway dans la zone démilitarisée, ouvrez les ports suivants via les pare-feu. Si vous installez deux appliances Citrix Gateway dans un déploiement DMZ à double saut, reportez-vous à [la section Ouverture des ports appropriés sur les pare-feu](#).

À propos du pare-feu entre le réseau non sécurisé et la zone démilitarisée

- Ouvrez un port TCP/SSL (443 par défaut) sur le pare-feu entre Internet et Citrix Gateway. Les machines utilisateur se connectent à Citrix Gateway sur ce port.

Sur le pare-feu entre le réseau sécurisé

- Ouvrez un ou plusieurs ports appropriés sur le pare-feu entre la zone démilitarisée et le réseau sécurisé. Citrix Gateway se connecte à un ou plusieurs serveurs d'authentification ou à des ordinateurs exécutant Citrix Virtual Apps and Desktops dans le réseau sécurisé sur ces ports.
- Notez les ports d'authentification.

Ouvrez uniquement le port approprié à votre configuration Citrix Gateway.

- Pour les connexions LDAP, la valeur par défaut est le port TCP 389.
- Pour une connexion RADIUS, la valeur par défaut est le port UDP 1812. Notez les ports Citrix Virtual Apps and Desktops.
- Si vous utilisez Citrix Gateway avec Citrix Virtual Apps and Desktops, ouvrez le port TCP 1494. Si vous activez la fiabilité de session, ouvrez le port TCP 2598 au lieu de 1494. Citrix recommande de garder ces deux ports ouverts.

Citrix Virtual Desktops, Citrix Virtual Apps, l'interface Web ou StoreFront

Effectuez les tâches suivantes si vous déployez Citrix Gateway pour fournir un accès à Citrix Virtual Apps and Desktops via l'interface Web ou StoreFront. Le plug-in Citrix Gateway n'est pas nécessaire pour ce déploiement. Les utilisateurs accèdent aux applications et bureaux publiés via Citrix Gateway en utilisant uniquement des navigateurs Web et Citrix Receiver.

- Notez le nom de domaine complet ou l'adresse IP du serveur exécutant l'interface Web ou StoreFront.
- Notez le nom de domaine complet ou l'adresse IP du serveur exécutant la Secure Ticket Authority (STA) (pour l'interface Web uniquement).

Citrix Endpoint Management

Effectuez les tâches suivantes si vous déployez Citrix Endpoint Management sur votre réseau interne. Si les utilisateurs se connectent à Endpoint Management à partir d'un réseau externe, tel qu'Internet, ils doivent se connecter à Citrix Gateway avant d'accéder aux applications mobiles, Web et SaaS.

- Notez le nom de domaine complet ou l'adresse IP d'Endpoint Management.
- Identifiez les applications Web, SaaS et mobiles iOS ou Android auxquelles les utilisateurs peuvent accéder.

Déploiement d'une zone démilitarisée à double saut avec Citrix Virtual Apps

Effectuez les tâches suivantes si vous déployez deux appliances Citrix Gateway dans une configuration DMZ à double saut pour prendre en charge l'accès aux serveurs exécutant Citrix Virtual Apps.

Citrix Gateway dans la première zone démilitarisée

La première zone démilitarisée est la zone démilitarisée située à la périphérie de votre réseau interne (la plus proche d'Internet ou d'un réseau non sécurisé). Les clients se connectent à Citrix Gateway dans la première zone démilitarisée via le pare-feu séparant Internet de la zone démilitarisée. Collectez ces informations avant d'installer Citrix Gateway dans la première zone démilitarisée.

- Complétez les éléments de la section Connectivité réseau de base Citrix Gateway de cette liste de contrôle pour Citrix Gateway.

Lorsque vous complétez ces éléments, notez que l'Interface 0 connecte ce Citrix Gateway à Internet et que l'Interface 1 connecte ce Citrix Gateway à Citrix Gateway dans la deuxième zone démilitarisée.

- Configurez les informations de la deuxième appliance DMZ sur l'appliance principale.

Pour configurer Citrix Gateway en tant que premier saut dans la zone démilitarisée à double saut, vous devez spécifier le nom d'hôte ou l'adresse IP de Citrix Gateway dans la deuxième zone démilitarisée de l'appliance dans la première zone démilitarisée. Après avoir spécifié quand le proxy Citrix Gateway est configuré sur l'appliance au premier saut, liez-le à Citrix Gateway globalement ou à un serveur virtuel.

- Notez le protocole de connexion et le port entre les appliances.

Pour configurer Citrix Gateway comme premier saut dans la double zone démilitarisée, vous devez spécifier le protocole de connexion et le port sur lesquels Citrix Gateway de la deuxième zone démilitarisée écoute les connexions. Le protocole de connexion et le port sont SOCKS avec SSL (port 443 par défaut). Le protocole et le port doivent être ouverts via le pare-feu qui sépare la première DMZ de la deuxième DMZ.

Citrix Gateway dans la deuxième zone démilitarisée

La deuxième zone démilitarisée est la zone démilitarisée la plus proche de votre réseau interne et sécurisé. Citrix Gateway déployé dans la deuxième zone démilitarisée sert de proxy pour le trafic ICA, traversant la deuxième zone démilitarisée entre les machines utilisateur externes et les serveurs sur le réseau interne.

- Effectuez les tâches de la section Connectivité réseau de base Citrix Gateway de cette liste de contrôle pour ce Citrix Gateway.

Lorsque vous complétez ces éléments, notez que l'Interface 0 connecte ce Citrix Gateway à Citrix Gateway dans la première zone démilitarisée. L'interface 1 connecte cette passerelle Citrix Gateway au réseau sécurisé.

Mise à niveau

March 27, 2024

Vous pouvez mettre à niveau le logiciel qui réside sur Citrix Gateway lorsque de nouvelles versions sont disponibles. Vous pouvez rechercher des mises à jour sur le site Web de Citrix. Vous pouvez effectuer une mise à niveau vers une nouvelle version uniquement si vos licences Citrix Gateway sont sous le programme Subscription Advantage lors de la publication de la mise à jour. Vous pouvez renouveler Subscription Advantage à tout moment. Pour plus d'informations, consultez le site Web du [support Citrix](#).

Le chemin de mise à niveau et les informations sur les produits compatibles sont également disponibles dans le [Guide de mise à niveau Citrix](#).

Pour plus d'informations sur la dernière version de maintenance de Citrix Gateway, consultez le [Centre de connaissances Citrix](#).

Pour vérifier les mises à jour logicielles

1. Accédez au [site Web Citrix](#).
2. Cliquez sur **My Account (Se connecter)** et connectez-vous.
3. Cliquez sur **Téléchargements**.
4. Sous Rechercher des téléchargements, sélectionnez **Citrix Gateway**.
5. Dans **Select Download Type (Sélectionnez téléchargement)**, sélectionnez **Product Software (Composants)**, puis cliquez sur **Find (Rechercher)**.

Vous pouvez également sélectionner des **dispositifs virtuels** pour télécharger Citrix ADC VPX.

Lorsque vous sélectionnez cette option, vous recevez une liste des logiciels pour la machine virtuelle pour chaque hyperviseur.

6. Sur la page Citrix Gateway, développez **Citrix ADC Gateway ou Access Gateway**.
7. Cliquez sur la version du logiciel de l'appliance que vous souhaitez télécharger.
8. Sur la page du logiciel d'appliance que vous voulez télécharger, sélectionnez l'appliance virtuelle et cliquez sur **Download (Télécharger)**.
9. Suivez les instructions à l'écran pour télécharger le logiciel.

Lorsque le logiciel est téléchargé sur votre ordinateur, vous pouvez utiliser l'assistant de mise à niveau ou l'invite de commande pour installer le logiciel.

Pour mettre à niveau Citrix Gateway à l'aide de l'assistant de mise à niveau

1. Dans l'utilitaire de configuration, sous l'**onglet Configuration**, dans le volet de navigation, cliquez sur **Système**.
2. Dans le volet d'informations, cliquez sur **Assistant de mise à niveau**.
3. Cliquez sur **Suivant**, puis suivez les instructions de l'assistant.

Pour mettre à niveau Citrix Gateway à l'aide d'une invite de commande

1. Pour télécharger le logiciel sur Citrix Gateway, utilisez un client FTP sécurisé, tel que WinSCP, pour vous connecter à l'appliance.
2. Copiez le logiciel de votre ordinateur dans le répertoire `/var/nsinstall` de l'appliance.
3. Utilisez un client Secure Shell (SSH), tel que PuTTY, pour ouvrir une connexion SSH avec l'appliance.
4. Ouvrez une session sur Citrix Gateway.
5. À l'invite de commande, tapez : `shell`
6. Pour accéder au répertoire `nsinstall`, à l'invite de commande, tapez : `cd /var/nsinstall`
7. Pour afficher le contenu du répertoire, tapez : `ls`
8. Pour déballer le logiciel, tapez : `tar -xvzf build_x_xx.tgz`
où `Build_x_XX.tgz` est le nom de la version vers laquelle vous souhaitez effectuer la mise à niveau.
9. Pour démarrer l'installation, à l'invite de commandes, tapez : `./installns`
10. Une fois l'installation terminée, redémarrez Citrix Gateway.

Après le redémarrage de Citrix Gateway, pour vérifier la réussite de l'installation, démarrez l'utilitaire de configuration. La version de Citrix Gateway qui se trouve sur l'appliance apparaît dans le coin supérieur droit.

Installer le système

March 27, 2024

Lorsque vous recevez votre appliance Citrix Gateway, vous la décompressez et préparez le site et le rack. Une fois que vous avez déterminé que l'emplacement où vous installez votre appliance répond aux normes environnementales et que le rack de serveur est en place conformément aux instructions, vous installez le matériel. Après avoir monté l'appliance, vous la connectez au réseau, à une source d'alimentation et au terminal de console que vous utilisez pour la configuration initiale. Après avoir mis l'appliance sous tension, vous effectuez la configuration initiale et vous attribuez des adresses IP de gestion et de réseau. Veillez à respecter les mises en garde et les avertissements énumérés avec les instructions d'installation.

Lorsque vous installez un dispositif virtuel Citrix ADC VPX, vous devez d'abord acquérir l'image du dispositif virtuel et l'installer sur un hyperviseur ou un autre moniteur de machine virtuelle.

Citrix recommande d'utiliser la rubrique [Liste de contrôle de pré-installation de Citrix Gateway](#) afin de pouvoir prendre note de vos paramètres avant de tenter de configurer un dispositif Citrix Gateway. La liste de contrôle inclut des informations sur l'installation de Citrix Gateway et d'un dispositif.

Configurer Citrix Gateway

March 27, 2024

Après avoir configuré les paramètres réseau de base sur Citrix Gateway, vous configurez les paramètres détaillés afin que les utilisateurs puissent se connecter aux ressources réseau du réseau sécurisé. Ces paramètres sont les suivants :

- **Serveurs virtuels.** Vous pouvez configurer plusieurs serveurs virtuels sur Citrix Gateway, ce qui vous permet de créer différentes politiques en fonction du scénario utilisateur que vous devez implémenter. Chaque serveur virtuel possède sa propre adresse IP, son propre certificat et son propre jeu de stratégies. Par exemple, vous pouvez configurer un serveur virtuel et restreindre les utilisateurs aux ressources réseau du réseau interne en fonction de leur appartenance à des groupes et des stratégies que vous liez aux serveurs virtuels. Vous pouvez créer des serveurs virtuels en utilisant les méthodes suivantes :

- Assistant de configuration rapide
 - Assistant Citrix Gateway
 - utilitaire de configuration
- Haute disponibilité. Vous pouvez configurer la haute disponibilité lorsque vous déployez deux appliances Citrix Gateway sur votre réseau. En cas de défaillance de l'appliance principale, l'appliance secondaire peut prendre le relais sans affecter les sessions utilisateur.
 - Certificats. Vous pouvez utiliser des certificats pour sécuriser les connexions utilisateur à Citrix Gateway. Lorsque vous créez une demande de signature de certificat (CSR), vous ajoutez le nom de domaine complet au certificat. Vous pouvez lier des certificats à des serveurs virtuels.
 - Authentification. Citrix Gateway prend en charge plusieurs types d'authentification, notamment LDAP local, RADIUS, SAML, les certificats clients et TACACS+. De plus, vous pouvez configurer l'authentification en cascade et l'authentification à deux facteurs.
Remarque : Si vous utilisez RSA, Safeword ou Gemalto Protiva pour l'authentification, vous configurez ces types à l'aide de RADIUS.
 - Connexions utilisateur. Vous pouvez configurer les connexions utilisateur à l'aide de profils de session. Dans le profil, vous pouvez déterminer les plug-ins auxquels les utilisateurs peuvent se connecter, ainsi que les restrictions que les utilisateurs peuvent avoir besoin. Vous pouvez ensuite créer une stratégie avec un seul profil. Vous pouvez lier des stratégies de session aux utilisateurs, aux groupes et aux serveurs virtuels.
 - Page d'accueil. Vous pouvez utiliser l'interface d'accès par défaut comme page d'accueil ou créer une page d'accueil personnalisée. La page d'accueil s'affiche une fois que les utilisateurs se sont connectés à Citrix Gateway.
 - Analyse des points de terminaison. Vous pouvez configurer des stratégies sur Citrix Gateway qui vérifient la présence de logiciels, de fichiers, d'entrées de registre, de processus et de systèmes d'exploitation sur la machine utilisateur lorsque les utilisateurs ouvrent une session. L'analyse des points de terminaison vous permet d'accroître la sécurité de votre réseau en exigeant que la machine utilisateur dispose du logiciel requis.

Utilisation de l'utilitaire de configuration

March 27, 2024

L'utilitaire de configuration vous permet de configurer la plupart des paramètres Citrix Gateway. Vous utilisez un navigateur Web pour accéder à l'utilitaire de configuration.

Pour vous connecter à l'utilitaire de configuration

1. Dans un navigateur Web, tapez l'adresse IP système de Citrix Gateway, par exemple <http://192.168.100.1>.
Remarque : Citrix Gateway est préconfiguré avec une adresse IP par défaut 192.168.100.1 et un masque de sous-réseau 255.255.0.0.
2. Dans Nom d'utilisateur et mot de passe, tapez nsroot
3. Dans Type de déploiement, sélectionnez Citrix Gateway, puis cliquez sur Connexion.

Lorsque vous ouvrez une session sur l'utilitaire de configuration pour la première fois, le tableau de bord s'ouvre par défaut sous l'onglet Accueil. Dans l'onglet Accueil, vous pouvez utiliser l'assistant Configuration rapide pour configurer les paramètres d'un serveur virtuel, l'authentification, les certificats et Citrix Endpoint Management. Vous pouvez également configurer les paramètres de StoreFront ou de l'interface Web dans l'assistant de configuration rapide.

Pour plus d'informations sur la configuration de Citrix Gateway, consultez :

- [Configuration des paramètres initiaux à l'aide de l'assistant d'installation.](#)
- [Configuration des paramètres avec l'assistant de configuration rapide](#)
- [Configuration des paramètres à l'aide de l'assistant Citrix Gateway.](#)

Politiques et profils sur Citrix Gateway

January 26, 2024

Les stratégies et les profils sur Citrix Gateway vous permettent de gérer et d'implémenter des paramètres de configuration dans des scénarios ou des conditions spécifiés. Une politique individuelle indique ou définit les paramètres de configuration qui entrent en vigueur lorsqu'un ensemble de conditions spécifié est rempli. Chaque stratégie a un nom unique et peut avoir un profil lié à la stratégie.

Pour plus d'informations sur les politiques relatives à Citrix Gateway, consultez les rubriques suivantes :

Comment fonctionnent les politiques

March 27, 2024

Une stratégie se compose d'une condition booléenne et d'un ensemble de paramètres appelés profil. La condition est évaluée lors de l'exécution pour déterminer si la politique doit être appliquée.

Un profil est un ensemble de paramètres utilisant des paramètres spécifiques. Le profil peut porter n'importe quel nom et vous pouvez le réutiliser dans plusieurs stratégies. Vous pouvez configurer plusieurs paramètres dans le profil, mais vous ne pouvez inclure qu'un seul profil par stratégie.

Vous pouvez lier des stratégies, avec les conditions et profils configurés, à des serveurs virtuels, des groupes, des utilisateurs ou globalement. Les stratégies sont désignées par le type de paramètres de configuration qu'elles contrôlent. Par exemple, dans une politique de session, vous pouvez contrôler la façon dont les utilisateurs se connectent et la durée pendant laquelle ils peuvent rester connectés.

Si vous utilisez Citrix Gateway avec Citrix Virtual Apps, les noms de stratégie Citrix Gateway sont envoyés à Citrix Virtual Apps sous forme de filtres. Lorsque vous configurez Citrix Gateway pour qu'il fonctionne avec Citrix Virtual Apps et SmartAccess, vous configurez les paramètres suivants dans Citrix Virtual Apps :

- Nom du serveur virtuel configuré sur l'appliance. Le nom est envoyé à Citrix Virtual Apps en tant que nom de batterie de serveurs Citrix Gateway.
- Les noms des stratégies de pré-authentification ou de session sont envoyés sous forme de noms de filtres.

Pour plus d'informations sur la configuration de Citrix Gateway pour qu'il fonctionne avec Citrix Endpoint Management, consultez [Configuration des paramètres de votre environnement Citrix Endpoint Management](#).

Pour plus d'informations sur la configuration de Citrix Gateway pour qu'il fonctionne avec Citrix Virtual Apps and Desktops, consultez [Accès aux ressources Citrix Virtual Apps et Citrix Virtual Desktops via l'interface Web](#) et [Intégration à Citrix Endpoint Management ou StoreFront](#).

Pour plus d'informations sur les stratégies de pré-authentification, consultez [Configuration des stratégies de point de terminaison](#).

Définition des priorités de stratégies

January 26, 2024

Les stratégies sont priorisées et évaluées dans l'ordre dans lequel elles sont liées.

Les deux méthodes suivantes déterminent la priorité de la stratégie :

- Niveau auquel la stratégie est liée : globalement, serveur virtuel, groupe ou utilisateur. Les niveaux de stratégie sont classés du plus haut au plus bas comme suit :

- Utilisateur (priorité la plus élevée)
 - Groupe
 - Serveur virtuel
 - Global (priorité la plus basse)
- La priorité numérique est prioritaire quel que soit le niveau auquel la stratégie est liée. Si une stratégie liée globalement a un numéro de priorité de l'un et qu'une autre stratégie liée à un utilisateur a un numéro de priorité de deux, la stratégie globale est prioritaire. Un numéro de priorité inférieur donne à la stratégie une priorité plus élevée.

Configuration de politiques conditionnelles

March 27, 2024

Lorsque vous configurez des stratégies, vous pouvez utiliser n'importe quelle expression booléenne pour exprimer la condition de l'application de la stratégie. Lorsque vous configurez des stratégies conditionnelles, vous pouvez utiliser n'importe laquelle des expressions système disponibles, telles que les suivantes :

- chaînes de sécurité client
- Informations sur le réseau
- En-têtes et cookies HTTP
- Heure de la journée
- Valeurs des certificats clients

Vous pouvez également créer des stratégies à appliquer uniquement lorsque la machine utilisateur répond à des critères spécifiques, tels qu'une stratégie de session pour SmartAccess.

Un autre exemple de configuration d'une stratégie conditionnelle consiste à modifier la stratégie d'authentification des utilisateurs. Par exemple, vous pouvez exiger que les utilisateurs qui se connectent via le plug-in Citrix Gateway depuis l'extérieur du réseau interne, par exemple depuis leur ordinateur personnel ou via Micro VPN depuis un appareil mobile, soient authentifiés à l'aide du protocole LDAP et que les utilisateurs qui se connectent via un réseau étendu soient authentifiés à l'aide de RADIUS.

Remarque : Vous ne pouvez pas utiliser de conditions de politique basées sur les résultats de l'analyse des terminaux si la règle de politique est configurée dans le cadre des paramètres de sécurité d'un profil de session.

Création de politiques sur Citrix Gateway

January 26, 2024

Vous pouvez utiliser l'utilitaire de configuration pour créer des stratégies. Après avoir créé une stratégie, vous liez la stratégie au niveau approprié : utilisateur, groupe, serveur virtuel ou global. Lorsque vous liez une stratégie à l'un de ces niveaux, les utilisateurs reçoivent les paramètres du profil si les conditions de la stratégie sont remplies. Chaque stratégie et profil porte un nom unique.

Si Citrix Endpoint Management ou StoreFront font partie de votre déploiement, vous pouvez utiliser l'assistant de configuration rapide pour configurer les paramètres de ce déploiement. Pour plus d'informations sur l'assistant, consultez [Configuration des paramètres à l'aide de l'assistant de configuration rapide](#).

Configuration des expressions système

March 27, 2024

Une expression système spécifie les conditions dans lesquelles la stratégie est appliquée. Par exemple, les expressions d'une stratégie de pré-authentification sont appliquées lorsqu'un utilisateur se connecte. Les expressions d'une stratégie de session sont évaluées et appliquées une fois que l'utilisateur est authentifié et connecté à Citrix Gateway.

Les expressions sur Citrix Gateway incluent :

- Expressions générales qui limitent les objets que les utilisateurs peuvent utiliser lors de l'établissement d'une connexion à Citrix Gateway
- Expressions de sécurité client qui définissent les logiciels, les fichiers, les processus ou les valeurs de registre qui doivent être installés et exécutés sur la machine utilisateur
- Expressions réseau qui restreignent l'accès en fonction des paramètres réseau

Citrix Gateway peut également être utilisé en tant qu'appliance Citrix ADC. Certaines expressions de l'appliance sont plus applicables à Citrix ADC. Les expressions générales et basées sur le réseau sont couramment utilisées avec Citrix ADC et ne sont généralement pas utilisées avec Citrix Gateway. Les expressions de sécurité client sont utilisées sur Citrix Gateway pour déterminer si les éléments corrects sont installés sur la machine utilisateur.

Configuration des expressions de sécurité client

Les expressions sont un composant d'une stratégie. Une expression représente une condition unique évaluée par rapport à une demande ou à une réponse. Vous pouvez créer une chaîne de sécurité d'expression simple pour vérifier les conditions, telles que :

- Système d'exploitation de la machine utilisateur, y compris les service packs
- Version du logiciel antivirus et définitions de virus
- Fichiers
- Processus
- Valeurs du registre
- Certificats utilisateur

Création d'expressions simples et composées

March 27, 2024

Les expressions simples vérifient l'existence d'une seule condition. Voici un exemple d'expression simple :

```
REQUE.HTTP.URL == HTTP : //www.mycompany.com
```

Les expressions composées vérifient la présence de plusieurs conditions. Vous créez des expressions composées en vous connectant à un ou plusieurs noms d'expression à l'aide des opérateurs logiques && et

Les expressions composées peuvent être classées comme suit :

- Expressions nommées. En tant qu'entité indépendante, une expression nommée peut être réutilisée par d'autres politiques et fait partie de la stratégie. Vous configurez des expressions nommées au niveau du système dans l'utilitaire de configuration. Vous pouvez utiliser une expression nommée prédéfinie dans la politique ou créer votre propre expression.
- Expressions en ligne. Une expression en ligne est une expression que vous créez dans le cadre de la politique qui lui est spécifique.

Pour créer une expression nommée

1. Dans l'utilitaire de configuration, dans l'onglet Configuration, dans le volet de navigation, développez AppExpert, puis cliquez sur Expressions.

2. Dans le volet d'informations, cliquez sur Ajouter.
3. Dans la boîte de dialogue Créer une expression de stratégie, dans Nom de l'expression, tapez le nom de l'expression.
4. Pour créer une expression, cliquez sur Ajouter.
5. Procédez comme suit :
 - a) Dans Expression fréquemment utilisée, sélectionnez une expression dans la liste, cliquez sur OK, sur Créer, puis sur Fermer.
 - b) Sous Créer une expression, sélectionnez les paramètres de la chaîne d'expression, cliquez sur OK, sur Créer, puis sur Fermer.

Ajout d'expressions personnalisées

March 27, 2024

Si vous créez une politique, vous pouvez créer une expression personnalisée lors de la configuration de la stratégie. Par exemple, vous créez un profil de session pour permettre aux utilisateurs de se connecter à l'aide du plug-in Citrix Gateway, de définir une limite de temps pour la session et d'autoriser l'authentification unique avec Windows. Après avoir créé le profil de session, dans la boîte de dialogue Créer une politique de session, vous pouvez créer l'expression. L'exemple suivant montre une expression qui vérifie la présence d'un processus et d'une application antivirus :

```
CLIENT.APPLICATION.PROCESS (ccapp.exe) EXISTS -frequent 5 && CLIENT.APPLICATION.AV (Symantec) .VERSION==14.20.0.29 -freshness 5 && ns_true
```

Utilisation d'opérateurs et d'opérandes dans les expressions de stratégie

March 27, 2024

Un opérateur est un symbole qui identifie l'opération (mathématique, booléenne ou relationnelle, par exemple) qui manipule un ou plusieurs objets ou opérandes. La première section de cette rubrique définit les opérateurs que vous pouvez utiliser et fournit une définition. La deuxième section répertorie les opérateurs que vous pouvez utiliser avec des qualificatifs spécifiques, tels que la méthode, l'URL et la requête.

Opérateurs et définitions

Cette section définit les opérateurs que vous pouvez utiliser lors de la création d'une expression de stratégie et fournit une description de l'opérateur.

- ==, !=, ÉQ, NOUVEAU

Ces opérateurs testent les correspondances exactes. Ils distinguent les majuscules et minuscules (« cmd.exe » n'est PAS ÉGAL à « cMd.exe »). Ces opérateurs sont utiles pour créer des autorisations afin d'autoriser des chaînes particulières répondant à une syntaxe exacte, mais pour exclure d'autres chaînes.

- GT

Cet opérateur est utilisé pour les comparaisons numériques. Il est utilisé sur la longueur des URL et des chaînes de requête.

- CONTAINS, NOTCONTAINS

Ces opérateurs effectuent des vérifications par rapport au qualificatif spécifié pour déterminer si la chaîne spécifiée est contenue dans le qualificatif. Ces opérateurs ne font pas la distinction entre majuscules et minuscules.

- EXISTS, NOTEXISTS

Ces opérateurs vérifient l'existence d'un qualificatif particulier. Par exemple, ces opérateurs peuvent être appliqués aux en-têtes HTTP pour déterminer si un en-tête HTTP particulier existe ou si la requête d'URL existe.

- CONTENTS

Cet opérateur vérifie si le qualificatif existe et s'il a un contenu (c'est-à-dire si un en-tête existe et s'il est associé à une valeur, quelle que soit la valeur).

Qualificateurs, opérateurs, opérands, actions et exemples

Cette section présente les paramètres que vous pouvez utiliser pour les opérateurs et les opérands. Chaque élément commence par le qualificatif, puis répertorie l'opérateur et l'opérande associés, décrit l'action exécutée par l'expression et fournit un exemple.

- Méthode

Opérateur : EQ, NEQ

Opérands : Obligatoire :

- Méthodes HTTP standard
- Méthodes prises en charge

- Actions GET, HEAD, POST, PUT, DELETE OPTIONS, TRACE, CONNECT :
Vérifie la méthode de demande entrante par rapport à la méthode configurée.
Exemple : Méthode EQ GET

Adresse URL

- Opérateur : EQ, NEQ
Opérandes : Obligatoire : URL (Format :/[prefix] [*] [.suffix])
Actions : Vérifie l'URL entrante avec l'URL configurée.
Exemple :
URL EQ/fo* .asp URL EQ /foo *
URL EQ /*.asp URL EQ /foo.asp
- Opérateur : CONTAINS,
NOTCONTAINS Opérandes : Obligatoire : n'importe quelle chaîne (entre guillemets)
Actions : Vérifie la présence du modèle configuré dans l'URL entrante. (Comprend une URL et une requête d'URL.)
Exemple : L'URL CONTIENT « ZZZ »
- URL LEN
Opérateur : GT
Opérandes : Obligatoire : Longueur (sous forme de valeur entière)
Actions : Compare la longueur de l'URL entrante avec la longueur configurée. (Inclut une URL et une requête d'URL.)
Exemple : URLLEN GT 60
- REQUÊTE URL
Opérateur : CONTAINS, NOTCONTAINS
Opérandes : Obligatoire : n'importe quelle chaîne (entre guillemets).
Facultatif : Actions de longueur et de décalage :
vérifie la présence du modèle configuré dans la requête URL entrante.
Utilisé de la même manière que CONTENTS.
Si aucune option n'est spécifiée, l'intégralité de la requête URL après le modèle est utilisée.
Si des options sont présentes, seule la longueur de la requête après le modèle est utilisée.
Le décalage est utilisé pour indiquer d'où commencer la recherche du motif.
Exemple : URLQUERY CONTIENT « ZZZ »
- REQUÊTE URL LEN
Opérateur : GT
Opérandes : Obligatoire : Longueur (sous forme de valeur entière)
Actions : Compare la longueur de la requête URL entrante avec la longueur configurée.
Exemple : URLQUERYLN GT 60

- JETONS D'URL

Opérateur : EQ, NEQ

Opérandes : Obligatoires : jetons d'URL (jetons d'URL pris en charge =, +, %, !, &, ?).

Actions : compare l'URL entrante pour détecter la présence de jetons configurés. Une barre oblique inverse (\) doit être saisie devant le point d'interrogation.

Exemple : URLTOKENS EQ '%, +, &, \? '

- VERSION

Opérateur : EQ, NEQ

Opérandes : Obligatoire : versions HTTP standard. Chaînes de version HTTP valides HTTP/1.0, HTTP/1.1

Actions : compare la version HTTP de la demande entrante avec la version HTTP configurée.

Exemple : VERSION EQ HTTP/1.1

En-tête

- Opérateur : EXISTS, NOTEXISTS

Opérandes : Aucune

Actions : examine la demande entrante pour détecter la présence de l'en-tête HTTP.

Exemple : le cookie d'en-tête EXISTE

- Opérateur : CONTAINS, NOTCONTAINS

Opérandes : Obligatoire : n'importe quelle chaîne (entre guillemets).

Facultatif : Actions de longueur et de décalage :

vérifie la présence d'un modèle configuré dans l'en-tête spécifique de la demande entrante. Utilisé de la même manière que CONTENTS. Si aucune option n'est spécifiée, la valeur complète de l'en-tête HTTP après le modèle est utilisée. Si des options sont présentes, seule la longueur de l'en-tête après le motif est utilisée. Le décalage est utilisé pour indiquer d'où commencer la recherche du motif.

Exemple : le cookie d'en-tête CONTIENT « &sid »

- Opérateur : TABLE DES MATIÈRES

Opérandes : Facultatif : Longueur et décalage

Actions : Utilise le contenu de l'en-tête HTTP. Si aucune option n'est spécifiée, la valeur complète de l'en-tête HTTP est utilisée. Si des options sont présentes, seule la longueur de l'en-tête à partir du décalage est utilisée.

Exemple : contenu de l'en-tête User-Agent

- SOURCEIP

Opérateur : EQ, NEQ

Opérandes : Obligatoire : adresse

IP Facultatif : masque

de sous-réseau Actions : Vérifie l'adresse IP source de la demande entrante par rapport à l'adresse IP configurée. Si le masque de sous-réseau facultatif est spécifié, la demande entrante est vérifiée par rapport à l'adresse IP et au masque de sous-réseau configurés.

Exemple : Sourceip EQ 192.168.100.0 -netmask 255.255.255.0

- DESTIP

Opérateur : EQ, NEQ

Opérandes : Obligatoire : adresse

IP Facultatif : masque

de sous-réseau Actions : Vérifie l'adresse IP de destination dans la demande entrante par rapport à l'adresse IP configurée. Si le masque de sous-réseau facultatif est spécifié, la demande entrante est vérifiée par rapport à l'adresse IP et au masque de sous-réseau configurés.

Exemple : Sourceip EQ 192.168.100.0 -netmask 255.255.255.0

- SOURCEPORT

Opérateur : EQ, NEQ

Opérandes : Obligatoire : numéro

de port Facultatif : plage de ports Actions :

Vérifie le numéro de port source dans la demande entrante par rapport au numéro de port configuré.

Exemple : SOURCEPORT EQ 10—20

- DESTPORT

Opérateur : EQ, NEQ

Opérandes : Obligatoire : numéro

de port Facultatif : plage de ports Actions :

Vérifie le numéro de port de destination dans la demande entrante par rapport au numéro de port configuré.

Exemple : DESTPORT NEQ 80

- CLIENT.SSL.VERSION

Opérateur : EQ, NEQ

Opérandes : Obligatoire : version

SSL Actions : Vérifie la version de la version SSL ou TLS utilisée dans la connexion sécurisée.

Exemple : CLIENT.SSL.VERSION EQ SSLV3

- CLIENT.CIPHER.TYPE

Opérateur : EQ, NEQ

Opérandes : Obligatoire : type

de chiffrement client Actions : Vérifie le type de chiffrement utilisé (export ou non-export).

Exemple : CLIENT.CIPHER.TYPE EQ EXPORT

- CLIENT.CIPHER.BITS

Opérateur : EQ, NEQ, GE, LE, GT, LT

Opérandes : Obligatoire : bits

de chiffrement du client Actions : Vérifie la force de la clé du chiffrement utilisé.

Exemple : CLIENT.CIPHER.BITS GE 40

- CLIENT.CERT

Opérateur : EXISTS, NOTEXISTS

Opérandes : aucun

Actions : Vérifie si le client a envoyé un certificat valide lors de la prise de contact SSL.

Exemple : CLIENT.CERT EXISTS

- CLIENT.CERT.VERSION

Opérateur : EQ, NEQ, GE, LE, GT, LT

Opérandes : version

du certificat client Actions : Vérifie la version du certificat client.

Exemple : CLIENT.CERT.VERSION EQ 2

- CLIENT.CERT.SERIALNUMBER

Opérateur : EQ, NEQ

Opérandes : Obligatoire : numéro

de série du certificat client Actions : Vérifie le numéro de série du certificat client. Le numéro de série est traité comme une chaîne.

Exemple : CLIENT.CERT.SERIALNUMBER EQ 2343323

- CLIENT.CERT.SIGALGO

Opérateur : EQ, NEQ

Opérandes : Obligatoire : algorithme de signature du certificat client.

Actions : Vérifie l'algorithme de signature utilisé dans le certificat client.

Exemple : CLIENT.CERT.SIGALGO EQ md5WithRSAEncryption

- CLIENT.CERT.SUBJECT

Opérateur : CONTAINS,

NOTCONTAINS Opérandes : Obligatoire : objet du certificat client

Facultatif : longueur, décalage

Actions : Vérifie le champ objet du certificat client.

Exemple : CLIENT.CERT.SUBJECT CONTAINS CN= Access_Gateway

- CLIENT.CERT.ISSUER

Opérateur : CONTAINS, NOTCONTAINS

Opérandes : Obligatoire : Émetteur du certificat client

Facultatif : Longueur, décalage

Actions : Vérifie le champ émetteur du certificat client.

Exemple : CLIENT.CERT.ISSUER CONTAINS O=Verisign

- CLIENT.CERT.VALIDFROM

Opérateur : EQ, NEQ, GE, LE, GT, LT

Opérandes : Obligatoire : Date

Actions : Vérifie la date à partir de laquelle le certificat client est valide.

Les formats de date valides sont les suivants :

Tue, 05 Nov 1994 08:12:31 GMT

Tuesday, 05-Nov-94 08:12:31 GMT

Tue Nov 14 08:12:31 1994

Example: CLIENT.CERT.VALIDFROM GE 'Tue Nov 14 08:12:31 1994'

- CLIENT.CERT.VALIDTO

Opérateur : EQ, NEQ, GE, LE, GT, LT

Opérandes : Obligatoire : Date

Actions : Vérifie la date jusqu'à laquelle le certificat client est valide.

Les formats de date valides sont les suivants :

Tue, 05 Nov 1994 08:12:31 GMT

Tuesday, 05-Nov-94 08:12:31 GMT

Tue Nov 14 08:12:31 1994

Example: CLIENT.CERT.VALIDTO GE 'Tue Nov 14 08:12:31 1994'

Affichage des paramètres de configuration de Citrix Gateway

January 26, 2024

Lorsque vous apportez des modifications de configuration à Citrix Gateway, ces modifications sont enregistrées dans des fichiers journaux. Vous pouvez afficher plusieurs types de paramètres de configuration :

- Configuration enregistrée. Vous pouvez afficher les paramètres que vous avez enregistrés sur Citrix Gateway.

- Configuration en cours d'exécution. Vous pouvez afficher les paramètres actifs, tels qu'un serveur virtuel ou une stratégie d'authentification, que vous avez configurés mais que vous n'avez pas enregistrés en tant que configuration enregistrée dans Citrix Gateway.
- Configuration en cours d'exécution et configuration enregistrée. Vous pouvez comparer côte à côte la configuration en cours d'exécution et enregistrée sur Citrix Gateway.

Vous pouvez également effacer les paramètres de configuration sur Citrix Gateway.

Important : Si vous choisissez d'effacer les paramètres de Citrix Gateway, les certificats, les serveurs virtuels et les stratégies sont supprimés. Citrix recommande de ne pas effacer la configuration.

Enregistrement de la configuration de Citrix Gateway

January 26, 2024

Vous pouvez enregistrer votre configuration actuelle sur Citrix Gateway sur un ordinateur de votre réseau, afficher la configuration en cours d'exécution et comparer les configurations enregistrées et en cours d'exécution.

Pour enregistrer la configuration sur Citrix Gateway

1. Dans l'utilitaire de configuration, au-dessus du volet d'informations, cliquez sur l'icône Enregistrer, puis sur Oui.

Pour afficher et enregistrer le fichier de configuration sur Citrix Gateway

La configuration enregistrée est les paramètres enregistrés dans un fichier journal sur Citrix Gateway, tels que les paramètres des serveurs virtuels, des stratégies, des adresses IP, des utilisateurs, des groupes et des certificats.

Lorsque vous configurez des paramètres sur Citrix Gateway, vous pouvez les enregistrer dans un fichier sur votre ordinateur. Si vous devez réinstaller le logiciel Citrix Gateway ou si vous supprimez accidentellement certains paramètres, vous pouvez utiliser ce fichier pour restaurer votre configuration. Si vous devez restaurer les paramètres, vous pouvez copier le fichier sur Citrix Gateway et redémarrer l'appareil à l'aide de l'interface de ligne de commande ou d'un programme, tel que WinSCP, pour copier le fichier vers Citrix Gateway.

1. Dans l'utilitaire de configuration, sous l'onglet Configuration, dans le volet de navigation, développez Système, puis cliquez sur Diagnostics.

2. Dans le volet d'informations, sous Afficher la configuration, cliquez sur Configuration enregistrée.
3. Dans la boîte de dialogue Configuration enregistrée, cliquez sur Enregistrer le texte de sortie dans un fichier, nommez le fichier, puis cliquez sur Enregistrer.

Remarque : Citrix recommande d'enregistrer le fichier sous le nom de fichier ns.conf.

Pour afficher la configuration en cours d'exécution

Toute modification apportée à Citrix Gateway sans effort pour les enregistrer est appelée configuration en cours d'exécution. Ces paramètres sont actifs sur Citrix Gateway, mais ne sont pas enregistrés sur l'appliance. Si vous avez configuré des paramètres supplémentaires, tels qu'une stratégie, un serveur virtuel, des utilisateurs ou des groupes, vous pouvez afficher ces paramètres dans la configuration en cours d'exécution.

1. Dans l'utilitaire de configuration, sous l'onglet Configuration, dans le volet de navigation, développez Système, puis cliquez sur Diagnostics.
2. Dans le volet d'informations, sous Afficher la configuration, cliquez sur Configuration en cours d'exécution.

Pour comparer la configuration enregistrée et en cours d'exécution

Vous pouvez voir quels paramètres sont enregistrés sur l'appliance et comparer ces paramètres à la configuration en cours d'exécution. Vous pouvez choisir d'enregistrer la configuration en cours d'exécution ou d'apporter des modifications à la configuration.

1. Dans l'utilitaire de configuration, sous l'onglet Configuration, dans le volet de navigation, développez Système, puis cliquez sur Diagnostics.
2. Dans le volet d'informations, sous Afficher la configuration, cliquez sur Enregistrer v/s en cours d'exécution.

Effacement de la configuration de Citrix Gateway

January 26, 2024

Vous pouvez effacer les paramètres de configuration sur Citrix Gateway. Vous pouvez choisir parmi les trois niveaux de paramètres suivants à effacer :

Important : Citrix recommande d'enregistrer votre configuration avant d'effacer les paramètres de configuration de Citrix Gateway.

- Basique. Efface tous les paramètres de l'apppliance, à l'exception de l'adresse IP du système, de la passerelle par défaut, des adresses IP mappées, des adresses IP de sous-réseau, des paramètres DNS, des paramètres réseau, des paramètres de haute disponibilité, du mot de passe administratif et des paramètres de fonctionnalité et de mode.
- Étendu. Efface tous les paramètres à l'exception de l'adresse IP du système, des adresses IP mappées, des adresses IP de sous-réseau, des paramètres DNS et des définitions de haute disponibilité.
- Complet. Restaure la configuration aux paramètres d'usine d'origine, à l'exclusion de l'adresse IP du système (NSIP) et de la route par défaut, qui sont nécessaires pour maintenir la connectivité réseau avec l'apppliance.

Lorsque vous effacez tout ou partie de la configuration, les paramètres des fonctionnalités sont définis sur les paramètres d'usine par défaut.

Lorsque vous effacez la configuration, les fichiers stockés sur Citrix Gateway, tels que les certificats et les licences, ne sont pas supprimés. Le fichier `ns.conf` n'est pas modifié. Si vous souhaitez enregistrer la configuration avant d'effacer la configuration, enregistrez-la d'abord sur votre ordinateur. Si vous enregistrez la configuration, vous pouvez restaurer le fichier `ns.conf` sur Citrix Gateway. Après avoir restauré le fichier sur l'apppliance et redémarré Citrix Gateway, tous les paramètres de configuration de `ns.conf` sont restaurés.

Les modifications apportées aux fichiers de configuration, tels que `rc.conf`, ne sont pas annulées.

Si vous disposez d'une paire haute disponibilité, les deux appliances Citrix Gateway sont modifiées de manière identique. Par exemple, si vous effacez la configuration de base d'une appliance, les modifications sont propagées vers la seconde appliance.

Pour effacer les paramètres de configuration de Citrix Gateway

1. Dans l'utilitaire de configuration, sous l'onglet Configuration, dans le volet de navigation, développez Système, puis cliquez sur Diagnostics.
2. Dans le volet d'informations, sous Maintenance, cliquez sur Effacer la configuration.
3. Dans Niveau de configuration, sélectionnez le niveau à effacer, puis cliquez sur Exécuter.

Configuration de Citrix Gateway à l'aide d'assistants

March 27, 2024

Citrix Gateway propose les six assistants suivants que vous pouvez utiliser pour configurer les paramètres de l'apppliance :

- L'assistant de configuration initiale apparaît lorsque vous vous connectez à l'appliance Citrix Gateway pour la première fois.
- L'assistant d'installation vous aide à configurer les paramètres de base de Citrix Gateway pour la première fois.
- La configuration intégrée de Citrix Endpoint Management vous aide à configurer votre environnement Citrix Gateway et Citrix Endpoint Management.
- L'assistant de configuration rapide vous aide à configurer les politiques, les expressions et les paramètres appropriés pour les connexions à Citrix Endpoint Management, StoreFront et à l'interface Web.
- L'assistant Citrix Gateway vous aide à configurer les paramètres spécifiques à Citrix Gateway.
- L'assistant Applications publiées vous aide à configurer les paramètres des connexions utilisateur à l'aide de Citrix Receiver.

Fonctionnement de l'assistant de configuration initiale

Lorsque vous avez terminé l'installation et la configuration des paramètres initiaux sur le dispositif Citrix Gateway, lorsque vous ouvrez une session sur l'utilitaire de configuration pour la première fois, l'assistant Première installation apparaît si les conditions suivantes ne sont pas remplies :

- Vous n'avez pas installé de licence sur l'appliance.
- Vous n'avez pas configuré de sous-réseau ou d'adresse IP mappée.
- Si l'adresse IP par défaut des appliances est 192.168.100.1.

Fonctionnement de l'assistant de configuration

Vous utilisez l'Assistant d'installation pour configurer les paramètres initiaux suivants sur l'appliance :

- Adresse IP système et masque de sous-réseau
- Adresse IP et masque de sous-réseau mappés
- Nom d'hôte
- passerelle par défaut
- Licences

Remarque : Avant d'exécuter l'Assistant d'installation, téléchargez vos licences depuis le site Web de Citrix. Pour plus d'informations, consultez la section

[Licence Citrix Gateway](#)

Fonctionnement de la configuration intégrée de Citrix Endpoint Management

Vous pouvez déployer Citrix Gateway avec Citrix Endpoint Management MDM qui offre la possibilité d'évoluer, de garantir une haute disponibilité des applications et de maintenir la sécurité. Pour utiliser la configuration Citrix Endpoint Management, vous devez installer la version 10.1, Build 120.1316.e.

La configuration intégrée de Citrix Endpoint Management crée les éléments suivants :

- Serveurs d'équilibrage de charge pour Device Manager.
- Serveurs d'équilibrage de charge pour Microsoft Exchange avec filtrage des e-mails.
- Serveurs d'équilibrage de charge pour ShareFile.

Pour plus d'informations sur la création de paramètres avec la configuration intégrée de Citrix Endpoint Management, consultez [Configuration des paramètres pour votre environnement Citrix Endpoint Management](#)

Fonctionnement de l'assistant de configuration rapide

L'assistant de configuration rapide vous permet de configurer plusieurs serveurs virtuels sur Citrix Gateway. Vous pouvez ajouter, modifier et supprimer des serveurs virtuels.

L'assistant de configuration rapide permet une configuration transparente pour les déploiements suivants :

- Connexions de l'interface Web à Citrix Virtual Apps and Desktops, avec la possibilité de configurer plusieurs instances de la Secure Ticket Authority (STA)
- Citrix Endpoint Management uniquement
- StoreFront uniquement
- Citrix Endpoint Management et StoreFront ensemble

L'assistant de configuration rapide vous permet de configurer les paramètres suivants sur l'appliance :

- Nom du serveur virtuel, adresse IP et port
- Redirection d'un port non sécurisé vers un port sécurisé
- serveur LDAP
- Serveur RADIUS
- Certificats
- Serveur DNS
- Citrix Endpoint Management et Citrix Virtual Apps and Desktops

Remarque : Pour activer l'authentification unique, vous devez activer manuellement l'option **Single Sign-On to Web Applications** dans l'onglet **Créer un profil de session Citrix Gateway > Expérience client** pour l'action de session.

Citrix Gateway prend en charge les connexions utilisateur directement à Citrix Endpoint Management, qui permet aux utilisateurs d'accéder à leurs applications Web, SaaS et mobiles, ainsi qu'à ShareFile. Vous pouvez également configurer les paramètres de StoreFront, ce qui permet aux utilisateurs d'accéder à leurs applications Windows et à leurs bureaux virtuels.

Lorsque vous exécutez l'assistant de configuration rapide, les stratégies suivantes sont créées en fonction de vos paramètres Citrix Endpoint Management, StoreFront et de l'interface Web :

- Stratégies de session, y compris les stratégies et les profils pour Receiver, Receiver pour Web, Citrix Gateway Plug-in et Program Neighborhood Agent
- Accès sans client
- Authentification LDAP et RADIUS

Fonctionnement de l'assistant Citrix Gateway

Vous utilisez l'assistant Citrix Gateway pour configurer les paramètres suivants sur l'appliance :

- Serveurs virtuels
- Certificats
- Fournisseurs de services de noms
- Authentification
- Authorization
- Redirection des ports
- Accès sans client
- Accès sans client pour SharePoint

Fonctionnement de l'assistant des applications publiées

Vous utilisez l'Assistant Applications publiées pour configurer Citrix Gateway afin qu'il se connecte aux serveurs exécutant Citrix Virtual Apps and Desktops sur le réseau interne. Avec l'assistant Applications publiées, vous pouvez :

- Sélectionnez un serveur virtuel pour les connexions à la batterie de serveurs.
- Configurez les paramètres des connexions utilisateur pour l'interface Web ou StoreFront, l'authentification unique et l'Secure Ticket Authority.
- Créez ou sélectionnez des stratégies de session pour SmartAccess.

Dans l'assistant, vous pouvez également créer des expressions de stratégie de session pour les connexions utilisateur. Pour plus d'informations sur la configuration de Citrix Gateway pour se connecter à une batterie de serveurs, consultez la section [Fourniture d'un accès aux applications publiées et aux bureaux virtuels via l'interface Web](#).

Configuration de Citrix Gateway à l'aide de l'assistant d'installation initiale

January 26, 2024

Pour configurer Citrix Gateway (le dispositif physique ou le dispositif virtuel VPX) pour la première fois, vous devez disposer d'un ordinateur d'administration configuré sur le même réseau que le dispositif.

Attribuez une adresse IP Citrix Gateway (NSIP) en tant qu'adresse IP de gestion de votre appliance et une adresse IP de sous-réseau (SNIP) à laquelle vos serveurs peuvent se connecter. Vous attribuez un masque de sous-réseau qui s'applique à la fois aux adresses Citrix Gateway et SNIP et vous configurez un fuseau horaire. Si vous attribuez un nom d'hôte, vous pouvez accéder à l'appliance en spécifiant son nom au lieu de l'adresse NSIP.

L'Assistant Première installation comporte deux sections. Dans la première section, vous configurez les paramètres système de base du dispositif Citrix Gateway, notamment :

- Adresse NSIP, adresse SNIP et masque de sous-réseau
- Nom d'hôte de l'appliance
- Serveurs DNS
- Fuseau horaire
- Mot de passe administrateur

Dans la deuxième section, vous installez des licences. Si vous spécifiez l'adresse d'un serveur DNS, vous pouvez utiliser le numéro de série matériel (HSN) ou la clé de licence pour attribuer vos licences, au lieu de télécharger vos licences depuis un ordinateur local vers l'appliance.

Remarque : Citrix recommande d'enregistrer vos licences sur votre ordinateur local.

Lorsque vous avez terminé de configurer ces paramètres, Citrix Gateway vous invite à redémarrer l'appliance. Lorsque vous ouvrez une nouvelle session sur l'appliance, vous pouvez utiliser d'autres assistants et l'utilitaire de configuration pour configurer d'autres paramètres.

Configuration des paramètres avec l'assistant de configuration rapide

March 27, 2024

Vous pouvez configurer des paramètres dans Citrix Gateway pour activer la communication avec Citrix Endpoint Management, StoreFront ou l'interface Web à l'aide de l'assistant de configuration rapide. Lorsque vous avez terminé la configuration, l'assistant crée les stratégies appropriées pour la communication entre Citrix Gateway, Endpoint Management, StoreFront ou l'interface Web. Ces stratégies incluent les stratégies d'authentification, de session et d'accès sans client. Lorsque l'Assistant est terminé, les stratégies sont liées au serveur virtuel.

Lorsque vous avez terminé l'assistant de configuration rapide, Citrix Gateway peut communiquer avec Endpoint Management ou StoreFront, et les utilisateurs peuvent accéder à leurs applications Windows, à leurs bureaux virtuels et à leurs applications Web, SaaS et mobiles. Les utilisateurs peuvent ensuite se connecter directement à Endpoint Management.

Au cours de l'assistant, vous configurez les paramètres suivants :

- Nom du serveur virtuel, adresse IP et port
- Redirection d'un port non sécurisé vers un port sécurisé
- Certificats
- serveur LDAP
- Serveur RADIUS
- Certificat client pour l'authentification (uniquement pour l'authentification à deux facteurs)
- Endpoint Management, StoreFront ou Interface Web

L'assistant de configuration rapide prend en charge l'authentification par certificat LDAP, RADIUS et client. Vous pouvez configurer l'authentification à deux facteurs dans l'assistant en suivant ces instructions :

- Si vous sélectionnez LDAP comme type d'authentification principal, vous pouvez configurer RADIUS en tant que type d'authentification secondaire.
- Si vous sélectionnez RADIUS comme type d'authentification principal, vous pouvez configurer LDAP en tant que type d'authentification secondaire.
- Si vous sélectionnez des certificats clients comme type d'authentification principal, vous pouvez configurer LDAP ou RADIUS comme type d'authentification secondaire.

Vous ne pouvez pas créer plusieurs stratégies d'authentification LDAP à l'aide de l'assistant de configuration rapide. Par exemple, vous souhaitez configurer une stratégie qui utilise SAMAccountName dans le champ **Attribut de nom d'ouverture de session du serveur** et une deuxième stratégie LDAP qui utilise le nom principal d'utilisateur (UPN) dans le champ **Attribut du nom d'ouverture de session du serveur**. Pour configurer ces stratégies distinctes, utilisez l'utilitaire de configuration Citrix

Gateway pour créer les stratégies d'authentification. Pour plus d'informations, consultez la section [Configuration de l'authentification LDAP](#).

Vous pouvez configurer des certificats pour Citrix Gateway dans l'assistant de configuration rapide en utilisant les méthodes suivantes :

- Sélectionnez un certificat installé sur l'appliance.
- Installez un certificat et une clé privée.
- Sélectionnez un certificat de test.

Remarque : Si vous utilisez un certificat de test, vous devez ajouter le nom de domaine complet (FQDN) figurant dans le certificat.

Vous pouvez ouvrir l'**assistant de configuration rapide** de l'une des deux manières suivantes :

- Lorsque vous êtes sur la page d'ouverture de session de Citrix Gateway et que vous sélectionnez **Citrix Gateway** dans **Type de déploiement**, l'onglet **Accueil** apparaît. Si vous sélectionnez une autre option dans **Type de déploiement**, l'onglet **Accueil** n'apparaît pas.
- À partir du lien **Créer/Surveiller Citrix Gateway** dans le volet de détails Citrix Gateway. Le lien apparaît si vous installez une licence qui active les fonctionnalités de Citrix ADC. Si vous utilisez la licence du dispositif pour Citrix Gateway uniquement, le lien n'apparaît pas.

Après l'exécution initiale de l'Assistant, vous pouvez l'exécuter à nouveau pour créer davantage de serveurs et de paramètres virtuels.

Important : Si vous utilisez l'assistant de configuration rapide pour configurer un serveur virtuel Citrix Gateway supplémentaire, vous devez utiliser une adresse IP unique. Vous ne pouvez pas utiliser la même adresse IP que celle utilisée sur un serveur virtuel existant. Par exemple, vous disposez d'un serveur virtuel avec l'adresse IP 192.168.10.5 avec un numéro de port 80. Vous exécutez l'assistant de configuration rapide pour créer un deuxième serveur virtuel avec l'adresse IP 192.168.10.5 avec le numéro de port 443. Lorsque vous essayez d'enregistrer la configuration, une erreur se produit.

Pour configurer les paramètres à l'aide de l'assistant de configuration rapide

1. Dans l'utilitaire de configuration, effectuez l'une des opérations suivantes :
 - a) Si la licence de l'appliance est réservée à Citrix Gateway, cliquez sur l'onglet **Accueil**.
 - b) Si l'appliance est autorisée à inclure des fonctionnalités Citrix ADC, sous l'onglet Configuration, dans le volet de navigation, cliquez sur **Citrix Gateway**, puis dans le volet d'informations, sous **Mise en route**, cliquez sur **Configurer Citrix Gateway pour Enterprise Store**.
2. Dans le tableau de bord, cliquez sur **Create New Citrix Gateway**.
3. Dans les **paramètres de Citrix Gateway**, configurez les éléments suivants :

- a) Dans **Nom**, tapez le nom du serveur virtuel.
 - b) Dans la **zone Adresse IP**, tapez l'adresse IP du serveur virtuel.
 - c) Dans **Port**, tapez le numéro de port. Le numéro de port par défaut est 443.
 - d) Sélectionnez Rediriger les demandes du port 80 vers le port sécurisé pour permettre aux connexions utilisateur du port 80 d'accéder au port 443.
4. Cliquez sur **Continuer**.
 5. Sur la page Certificat, effectuez l'une des opérations suivantes :
 - a) Cliquez sur **Choisir un certificat**, puis dans Certificat, sélectionnez le certificat.
 - b) Cliquez sur **Installer le certificat**, puis dans **Choisir un certificat** et dans **Choisir une clé**, cliquez sur **Parcourir** pour accéder au certificat et à la clé privée.
 - c) Cliquez sur **Utiliser le certificat de test**, puis dans Certificat FQDN, entrez le nom de domaine complet (FQDN) contenu dans le certificat de test.
 6. Cliquez sur **Continuer**.
 7. Dans les paramètres d'authentification, procédez comme suit :
 - a) Dans **Authentification principale**, sélectionnez LDAP, RADIUS ou Cert.
 - b) Sélectionnez un serveur d'authentification ou configurez les paramètres du type d'authentification sélectionné à l'étape précédente. Si vous sélectionnez Cert, sélectionnez le certificat client ou installez un nouveau certificat client.
 - c) Dans **Authentification secondaire**, sélectionnez le type d'authentification, puis configurez les paramètres du serveur d'authentification.
 8. Cliquez sur **Continuer**.

Lorsque vous avez terminé de configurer les paramètres réseau et d'authentification, vous pouvez ensuite configurer les paramètres Citrix Endpoint Management ou Citrix Virtual Apps and Desktops (StoreFront ou Interface Web).

Configuration des paramètres de l'Enterprise Store

Citrix Gateway prend en charge l'accès des utilisateurs aux applications Web, SaaS et mobiles et ShareFile uniquement via Endpoint Management. Si vous déployez également StoreFront ou l'interface Web, les utilisateurs ont accès aux applications Windows et aux bureaux virtuels. Vous pouvez configurer les paramètres des options suivantes :

- Endpoint Management uniquement
- StoreFront uniquement
- Endpoint Management et StoreFront ensemble
- Interface Web uniquement

Lorsque vous cliquez sur **Continuer** dans la procédure précédente, vous pouvez ensuite configurer les paramètres de votre scénario de déploiement. Les procédures suivantes démarrent sur la page Paramètres d'intégration Citrix.

Une fois le serveur virtuel créé, la modification du serveur virtuel dans l'assistant de configuration rapide ne vous permet pas de modifier les paramètres Citrix Endpoint Management ou Citrix Virtual Apps and Desktops.

Par exemple, si vous annulez la configuration d'un serveur virtuel à n'importe quel stade avant de configurer les paramètres de **Citrix Enterprise Store**, l'Assistant sélectionne automatiquement l'interface Web sans configurer de paramètres. Lorsque cette situation se produit, vous pouvez modifier les détails du serveur virtuel pour configurer l'interface Web, mais vous ne pouvez pas passer à Citrix Endpoint Management. Pour basculer, vous devez créer un nouveau serveur virtuel et ne pas annuler l'Assistant à aucun moment pendant la configuration. Si vous n'avez pas besoin du serveur virtuel de l'interface Web, vous pouvez le supprimer à l'aide de l'assistant de configuration rapide.

Pour configurer les paramètres de StoreFront uniquement

1. Cliquez sur **Citrix Virtual Apps and Desktops**.
2. Dans **Deployment Type**, sélectionnez **StoreFront**.
3. Dans le nom de domaine **complet StoreFront**, entrez le nom de domaine complet (FQDN) du serveur StoreFront.
4. Dans **Receiver pour Web Path**, conservez le chemin par défaut ou entrez votre propre chemin.
5. Sélectionnez **HTTPS** pour sécuriser les connexions utilisateur.
6. Dans **Domaine d'authentification unique**, saisissez le domaine de StoreFront.
7. Dans **URL STA**, entrez l'adresse IP complète ou le nom de domaine complet du serveur exécutant la Secure Ticket Authority (STA) si vous déployez StoreFront et fournissez un accès aux applications publiées à partir de Citrix Virtual Apps ou de bureaux virtuels à partir de Citrix Virtual Desktops.
8. Cliquez sur **Terminé**.

Lorsque les utilisateurs se connectent via Citrix Gateway à StoreFront, ils peuvent démarrer leurs applications et bureaux à partir de Receiver pour Web ou Receiver.

Pour configurer les paramètres pour Endpoint Management uniquement

1. Cliquez sur **Citrix Endpoint Management**.
2. Dans le nom de **domaine complet d'App Controller**, saisissez le nom de domaine complet pour Endpoint Management.
3. Cliquez sur **Terminé**.

Pour configurer les paramètres de l'interface Web

1. Dans l'assistant de configuration rapide, cliquez sur **Citrix Virtual Apps and Desktops**.
2. Dans **Type de déploiement**, sélectionnez **Interface Web**, puis configurez les éléments suivants :
 - a) Dans l'**URL du site Citrix Virtual Apps**, tapez l'adresse IP complète ou le nom de domaine complet de l'interface Web.
 - b) Dans l'**URL du site Citrix Virtual Apps Services**, saisissez l'adresse IP complète ou le nom de domaine complet de l'interface Web avec le chemin de l'application Citrix Workspace. Vous pouvez entrer le chemin d'accès par défaut ou le vôtre.
 - c) Dans **Domaine d'authentification unique**, saisissez le domaine à utiliser.
 - d) Dans **URL STA**, saisissez l'adresse IP complète ou le nom de domaine complet du serveur exécutant la STA.
3. Cliquez sur **Terminé**.

Configuration des paramètres à l'aide de l'Assistant Citrix Gateway

March 27, 2024

Après avoir exécuté l'assistant d'installation, vous pouvez exécuter l'assistant Citrix Gateway pour configurer des paramètres supplémentaires sur Citrix Gateway. Vous exécutez l'assistant Citrix Gateway à partir de l'utilitaire de configuration.

Citrix Gateway est livré avec un certificat de test. Si vous ne disposez pas d'un certificat signé d'une autorité de certification (CA), vous pouvez utiliser le certificat de test lorsque vous utilisez l'assistant Citrix Gateway. Lorsque vous recevez le certificat signé, vous pouvez supprimer le certificat de test et installer le certificat signé. Citrix recommande d'obtenir le certificat signé avant de mettre Citrix Gateway à la disposition des utilisateurs.

Remarque : Vous pouvez créer une demande de signature de certificat (CSR) depuis l'assistant Citrix Gateway. Si vous utilisez l'assistant Citrix Gateway pour créer le CSR, vous devez quitter l'assistant, puis le redémarrer lorsque vous recevez le certificat signé de l'autorité de certification. Pour plus d'informations sur les certificats, consultez la section

[Installation et gestion des certificats](#).

Vous pouvez configurer les connexions utilisateur pour le protocole Internet version 6 (IPv6) dans l'assistant Citrix Gateway lorsque vous configurez un serveur virtuel. Pour plus d'informations sur l'utilisation d'IPv6 pour les connexions utilisateur, consultez [Configuration d'IPv6 pour les connexions utilisateur](#).

Pour démarrer l'assistant Citrix Gateway

1. Dans l'utilitaire de configuration, cliquez sur l'onglet Configuration, puis dans le volet de navigation, cliquez sur Citrix Gateway.
2. Dans le volet d'informations, sous Getting Started, cliquez sur l'assistant Citrix Gateway.
3. Cliquez sur Suivant, puis suivez les instructions de l'assistant.

Configuration du nom d'hôte et du nom de domaine complet sur Citrix Gateway

January 26, 2024

Le nom d'hôte est le nom du dispositif Citrix Gateway associé au fichier de licence. Le nom d'hôte est unique à l'apppliance et est utilisé lorsque vous téléchargez la licence universelle. Vous définissez le nom d'hôte lorsque vous exécutez l'Assistant d'installation pour configurer Citrix Gateway pour la première fois.

Le nom de domaine complet (FQDN) est inclus dans le certificat signé lié à un serveur virtuel. Vous ne configurez pas le nom de domaine complet sur Citrix Gateway. Un seul dispositif peut avoir un nom de domaine complet unique attribué à chaque serveur virtuel configuré sur Citrix Gateway à l'aide de certificats.

Vous pouvez trouver le nom de domaine complet d'un certificat en consultant les détails du certificat. Le nom de domaine complet se trouve dans le champ Objet du certificat.

Pour afficher le nom de domaine complet d'un certificat

1. Dans l'utilitaire de configuration, sous l'onglet Configuration, dans le volet de navigation, développez SSL, puis cliquez sur Certificats.
2. Dans le volet d'informations, sélectionnez un certificat, cliquez sur Action, puis sur Détails.
3. Dans la boîte de dialogue Détails du certificat, cliquez sur Objet. Le nom de domaine complet du certificat apparaît dans la liste.

Installation et gestion des certificats

January 26, 2024

Sur Citrix Gateway, vous utilisez des certificats pour créer des connexions sécurisées et authentifier les utilisateurs.

Pour établir une connexion sécurisée, un certificat de serveur est requis à une extrémité de la connexion. Un certificat racine de l'autorité de certification (CA) qui a émis le certificat de serveur est requis à l'autre extrémité de la connexion.

- **Certificat serveur.** Un certificat de serveur certifie l'identité du serveur. Citrix Gateway nécessite ce type de certificat numérique.
- **Certificat racine.** Un certificat racine identifie l'autorité de certification qui a signé le certificat de serveur. Le certificat racine appartient à l'autorité de certification. Une machine utilisateur a besoin de ce type de certificat numérique pour vérifier le certificat de serveur.

Lors de l'établissement d'une connexion sécurisée avec un navigateur Web sur la machine utilisateur, le serveur envoie son certificat à l'appareil.

Lorsque la machine utilisateur reçoit un certificat de serveur, le navigateur Web, tel qu'Internet Explorer, vérifie quelle autorité de certification a émis le certificat et si l'autorité de certification est approuvée par la machine utilisateur. Si l'autorité de certification n'est pas approuvée ou s'il s'agit d'un certificat de test, le navigateur Web invite l'utilisateur à accepter ou à refuser le certificat (en acceptant ou en refusant la possibilité d'accéder au site).

Citrix Gateway prend en charge les trois types de certificats suivants :

- **Certificat de test lié à un serveur virtuel et pouvant également être utilisé pour les connexions à une batterie de serveurs.** Citrix Gateway est livré avec un certificat de test préinstallé.
- **Certificat au format PEM ou DER signé par une autorité de certification et associé à une clé privée.**
- **Certificat au format PKCS #12 utilisé pour stocker ou transporter le certificat et la clé privée.** Le certificat PKCS #12 est généralement exporté à partir d'un certificat Windows existant sous la forme d'un fichier PFX, puis installé sur Citrix Gateway.

Citrix recommande d'utiliser un certificat signé par une autorité de certification approuvée, telle que Thawte ou Verisign.

Création d'une demande de signature de certificat

March 27, 2024

Pour fournir des communications sécurisées via SSL ou TLS, un certificat de serveur est requis sur Citrix Gateway. Avant de pouvoir télécharger un certificat sur Citrix Gateway, vous devez générer une demande de signature de certificat (CSR) et une clé privée. Vous utilisez la demande de certificat de

création incluse dans l'assistant Citrix Gateway ou l'utilitaire de configuration pour créer la demande de certificat. La demande de création de certificat crée un fichier .csr qui est envoyé par e-mail à l'autorité de certification (CA) pour signature et une clé privée qui reste sur l'appliance. L'autorité de certification signe le certificat et vous le renvoie à l'adresse e-mail que vous avez fournie. Lorsque vous recevez le certificat signé, vous pouvez l'installer sur Citrix Gateway. Lorsque vous recevez le certificat de la part de l'autorité de certification, vous associez le certificat à la clé privée.

Important : Lorsque vous utilisez l'assistant Citrix Gateway pour créer la demande de signature de certificat, vous devez quitter l'assistant et attendre que l'autorité de certification vous envoie le certificat signé. Lorsque vous recevez le certificat, vous pouvez exécuter à nouveau l'assistant Citrix Gateway pour créer les paramètres et installer le certificat. Pour plus d'informations sur l'assistant Citrix Gateway, consultez

[Configuration des paramètres à l'aide de l'assistant Citrix Gateway.](#)

Pour créer un CSR à l'aide de l'assistant Citrix Gateway

1. Dans l'utilitaire de configuration, cliquez sur l'onglet Configuration, puis dans le volet de navigation, cliquez sur Citrix ADC Gateway.
2. Dans le volet d'informations, sous Mise en route, cliquez sur Assistant Citrix ADC Gateway.
3. Suivez les instructions de l'assistant jusqu'à ce que vous arriviez à la page Spécifier un certificat de serveur.
4. Cliquez sur Créer une demande de signature de certificat et remplissez les champs.
Remarque : Le nom de domaine complet (FQDN) n'a pas besoin d'être identique au nom d'hôte Citrix Gateway. Le nom de domaine complet est utilisé pour l'ouverture de session de l'utilisateur.
5. Cliquez sur Créer pour enregistrer le certificat sur votre ordinateur, puis cliquez sur Fermer.
6. Quittez l'assistant Citrix Gateway sans enregistrer vos paramètres.

Pour créer un CSR à l'aide de l'interface graphique Citrix ADC

Vous pouvez également utiliser l'interface graphique Citrix ADC pour créer une demande de signature de certificat, sans exécuter l'assistant Citrix Gateway.

1. Accédez à **Gestion du trafic > SSL > Fichiers SSL** et sélectionnez **Créer une demande de signature de certificat (CSR)**.
2. Renseignez les paramètres du certificat, puis cliquez sur **Créer**.

Après avoir créé le certificat et la clé privée, envoyez le certificat par e-mail à l'autorité de certification, telle que Thawte ou Verisign.

Pour obtenir une procédure détaillée, consultez la section [Créer une demande de signature de certificat](#).

Installation du certificat signé sur Citrix Gateway

March 27, 2024

Lorsque vous recevez le certificat signé de l'autorité de certification (CA), associez-le à la clé privée sur l'appliance, puis installez le certificat sur Citrix Gateway.

Pour associer le certificat signé à une clé privée

1. Copiez le certificat dans Citrix Gateway dans le dossier nsconfig/ssl à l'aide d'un programme Secure Shell (SSH) tel que WinSCP.
2. Dans l'utilitaire de configuration, sous l'onglet Configuration, dans le volet de navigation, développez SSL, puis cliquez sur Certificats.
3. Dans le volet d'informations, cliquez sur Installer.
4. Dans Nom de la paire de clés de certificat, tapez le nom du certificat.
5. Dans Nom du fichier de certificat, sélectionnez la zone de menu dans Parcourir, puis cliquez sur Appliance.
6. Accédez au certificat, cliquez sur Sélectionner, puis sur Ouvrir.
7. Dans Nom du fichier de clé privée, sélectionnez la zone de menu dans Parcourir, puis cliquez sur Appliance. Le nom de la clé privée est identique à celui de la demande de signature de certificat (CSR). La clé privée se trouve sur Citrix Gateway dans le répertoire nsconfig\ssl.
8. Choisissez la clé privée, puis cliquez sur Ouvrir.
9. Si le certificat est au format PEM, dans Mot de passe, saisissez le mot de passe de la clé privée.
10. Si vous souhaitez configurer la notification pour l'expiration du certificat, sélectionnez Notifier en cas d'expiration.
11. Dans Période de notification, tapez le nombre de jours, cliquez sur Créer, puis sur Fermer.

Pour lier le certificat et la clé privée à un serveur virtuel

Après avoir créé et lié une paire de certificats et de clés privées, liez-la à un serveur virtuel.

1. Dans l'utilitaire de configuration, dans l'onglet Configuration, dans le volet de navigation, développez Citrix Gateway, puis cliquez sur Virtual Servers.
2. Dans le volet d'informations, cliquez sur un serveur virtuel, puis sur Ouvrir.
3. Dans l'onglet Certificats, sous Disponible, sélectionnez un certificat, cliquez sur Ajouter, puis sur OK.

Pour dissocier les certificats de test du serveur virtuel

Après avoir installé le certificat signé, déliez tous les certificats de test liés au serveur virtuel. Vous pouvez délier les certificats de test à l'aide de l'utilitaire de configuration.

1. Dans l'utilitaire de configuration, dans l'onglet Configuration, dans le volet de navigation, développez Citrix Gateway, puis cliquez sur Virtual Servers.
2. Dans le volet d'informations, cliquez sur un serveur virtuel, puis sur Ouvrir.
3. Dans l'onglet Certificats, sous Configuré, sélectionnez le certificat de test, puis cliquez sur Supprimer.

Configuration de certificats intermédiaires

January 26, 2024

Un certificat intermédiaire est un certificat qui passe entre Citrix Gateway (le certificat de serveur) et un certificat racine (installé sur la machine utilisateur). Un certificat intermédiaire fait partie d'une chaîne.

Certaines organisations délèguent l'émission des certificats pour résoudre les problèmes liés à la dispersion géographique de leurs unités ou pour appliquer des stratégies d'émission différentes selon leurs secteurs d'activité.

La responsabilité de l'émission des certificats peut être déléguée en configurant des autorités de certification (CA) subordonnées. Les CA peuvent signer leurs propres certificats (c'est-à-dire qu'ils seront auto-signés) ou bien ces certificats peuvent être signés par une autre CA. La norme X.509 inclut un modèle de mise en place d'une hiérarchie de CA. Dans ce modèle, comme le montre la figure suivante, l'autorité de certification racine se trouve au sommet de la hiérarchie et est un certificat auto-signé par l'autorité de certification. Les CA directement subordonnées à la CA racine disposent de certificats CA signés par la CA racine. Les CA situées sous les CA subordonnées dans la hiérarchie disposent de certificats signés par les CA subordonnées.

Figure 1. Modèle X.509 illustrant la structure hiérarchique d'une chaîne de certificats numériques classique

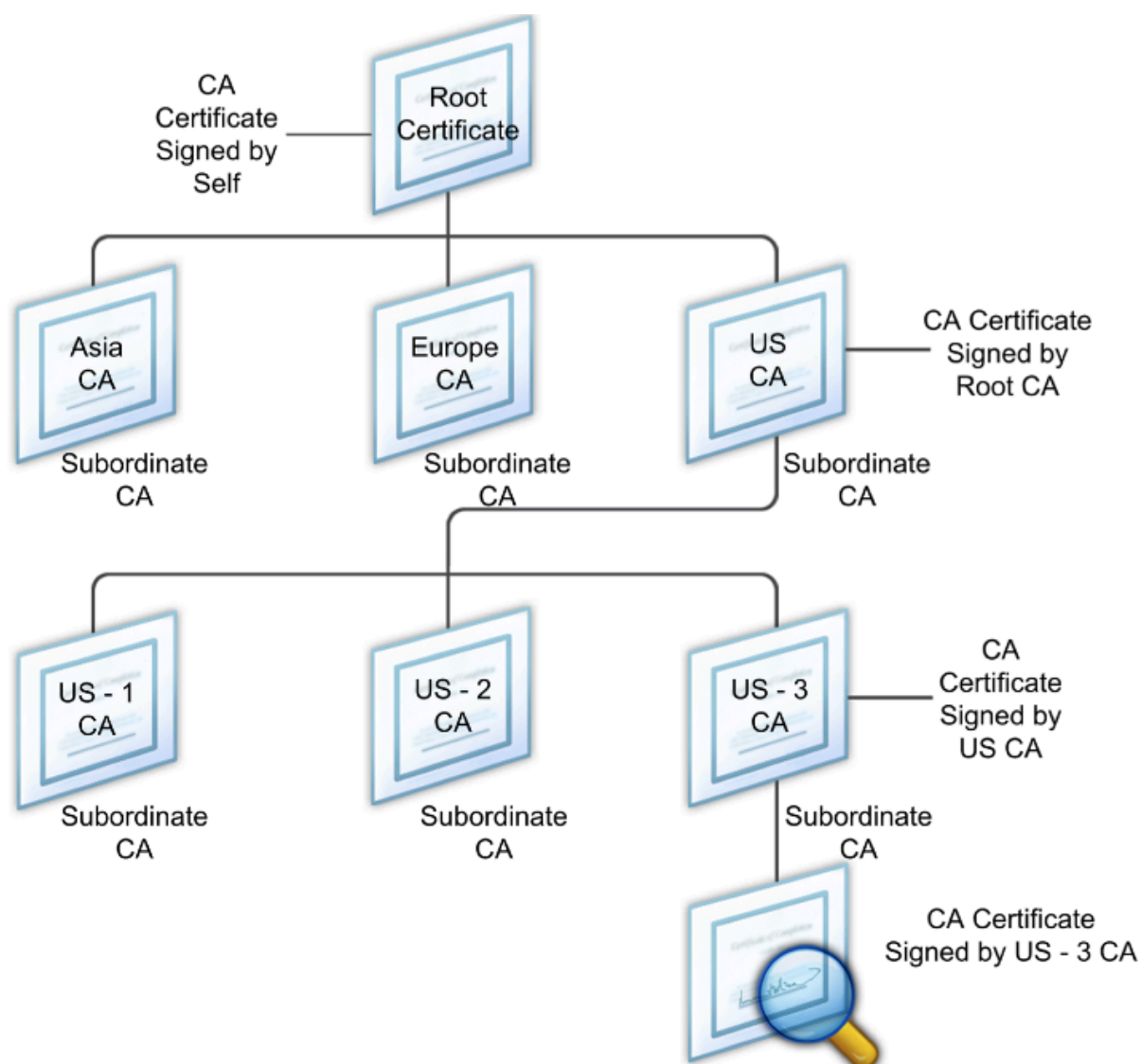

Si un certificat de serveur est signé par une CA avec un certificat auto-signé, la chaîne de certificats compte exactement deux certificats : le certificat de l'entité finale et le certificat d'autorité de certification racine. Si le certificat d'un utilisateur ou d'un serveur est signé par un certificat de CA intermédiaire, la chaîne de certificats est plus longue.

La figure suivante montre que les deux premiers éléments sont le certificat de l'entité finale (ici gwy01.entreprise.com) et le certificat de la CA intermédiaire, dans cet ordre. Le certificat de la CA intermédiaire est suivi du certificat de la CA correspondante. Cette liste se poursuit jusqu'à ce que le dernier certificat dans la liste soit celui d'une CA racine. Chaque certificat de la chaîne atteste de l'identité du certificat précédent.

Figure 2. Chaîne de certificats numériques classique



Pour installer un certificat intermédiaire

1. Dans l'utilitaire de configuration, sous l'onglet Configuration, dans le volet de navigation, développez SSL, puis cliquez sur Certificats.
2. Dans le volet d'informations, cliquez sur Installer.
3. Dans Nom de la paire de clés de certificat, tapez le nom du certificat.
4. Sous Détails, dans Nom du fichier de certificat, cliquez sur Parcourir (appliance) et dans la zone de menu, sélectionnez Local ou Appliance.
5. Accédez au certificat sur votre ordinateur (local) ou sur Citrix Gateway (Appliance).
6. Dans Format de certificat, sélectionnez PEM.
7. Cliquez sur Installer, puis sur Fermer.

Lorsque vous installez un certificat intermédiaire sur Citrix Gateway, il n'est pas nécessaire de spécifier la clé privée ou un mot de passe.

Une fois le certificat installé sur l'appliance, il doit être lié au certificat du serveur.

Pour lier un certificat intermédiaire à un certificat de serveur

1. Dans l'utilitaire de configuration, sous l'onglet Configuration, dans le volet de navigation, développez SSL, puis cliquez sur Certificats.
2. Dans le volet d'informations, sélectionnez le certificat du serveur, puis dans Action, cliquez sur Lier.
3. En regard de Nom du certificat de l'autorité de certification, sélectionnez le certificat intermédiaire dans la liste, puis cliquez sur OK.

Utilisation de certificats d'appareil pour l'authentification

March 27, 2024

Citrix Gateway prend en charge la vérification du certificat de l'appareil qui vous permet de lier l'identité de l'appareil à la clé privée d'un certificat. La vérification du certificat de l'appareil peut

être configurée dans le cadre de stratégies EPA (Endpoint Analysis) classiques ou avancées. Dans les stratégies EPA classiques, le certificat d'appareil ne peut être configuré que pour l'EPA de pré-authentification.

Citrix Gateway vérifie le certificat de l'appareil avant l'exécution de l'analyse des points de terminaison ou avant l'affichage de la page d'ouverture de session. Si vous configurez l'analyse des points de terminaison, l'analyse des points de terminaison est exécutée pour vérifier la machine utilisateur. Lorsque l'appareil réussit l'analyse et après que Citrix Gateway a vérifié le certificat de machine, les utilisateurs peuvent alors ouvrir une session sur NetScaler Gateway.

Important :

- Par défaut, Windows impose des privilèges d'administrateur pour accéder aux certificats d'appareil.
- Pour ajouter une vérification de certificat d'appareil pour les utilisateurs non administrateurs, vous devez installer le plug-in VPN. La version du plug-in VPN doit être la même que celle du plug-in EPA sur l'appareil.
- Vous pouvez ajouter plusieurs certificats d'autorité de certification à la passerelle et valider le certificat de l'appareil.
- Si vous installez deux certificats d'appareil ou plus sur Citrix Gateway, les utilisateurs doivent sélectionner le certificat approprié lorsqu'ils commencent à ouvrir une session sur Citrix Gateway ou avant l'exécution de l'analyse des points de terminaison.
- Lorsque vous créez le certificat de périphérique, il doit s'agir d'un certificat X.509.
- Si vous disposez d'un certificat de périphérique émis par une autorité de certification intermédiaire, les certificats d'autorité de certification intermédiaire et racine doivent être liés.
- Le client EPA a besoin que l'utilisateur dispose de droits d'administrateur local pour pouvoir accéder au magasin de certificats de la machine. C'est rarement le cas. Par conséquent, une solution de contournement consiste à installer le plug-in NetScaler Gateway complet qui peut accéder au magasin local.

Pour plus d'informations sur la création de certificats d'appareil, consultez les sections suivantes :

- [Network Device Enrollment Service \(NDES\) dans les services de certificats Active Directory \(AD CS\) sur le site Web de Microsoft.](#)
- [Exemple pas à pas de déploiement des certificats PKI pour Configuration Manager : Autorité de certification Windows Server 2008 ? RedirectedFrom=MSDN\)](#) sur le site Web de Microsoft System Center.
- [Comment demander un certificat à une autorité de certification Microsoft à l'aide de DCE/RPC et de la charge utile du profil de certificat Active Directory](#) sur le site Web d'assistance Apple.
- [Émission de certificats iPad ou iPhone](#) sur le blog de support Microsoft Ask the Directory Services Team.

- [Configuration du service d'inscription des appareils réseau](#) sur le site Web Windows IT Pro.

Étapes de configuration des certificats d'appareils

Pour configurer un certificat d'appareil, vous devez effectuer les étapes suivantes :

- Installez le certificat d'autorité de certification de l'émetteur du certificat de l'appareil sur Citrix Gateway. Pour plus d'informations, consultez la section [Installation du certificat signé sur Citrix Gateway](#).
- Liez le certificat d'autorité de certification de l'émetteur du certificat d'appareil au serveur virtuel Citrix Gateway et activez la vérification OCSP. Pour plus d'informations, consultez la section [Installation du certificat signé sur Citrix Gateway](#).
- Créez et liez OCSP (répondeur) sur le certificat d'autorité de certification de l'émetteur du certificat de périphérique. Pour plus d'informations, consultez la section [Surveiller l'état des certificats avec OCSP](#).

Activez la vérification des certificats de périphérique sur le serveur virtuel et ajoutez le certificat d'autorité de certification de l'émetteur du certificat de périphérique à la liste de vérification des certificats de périphérique. Pour plus d'informations, consultez la section [Activer la vérification des certificats de périphériques sur un serveur virtuel pour la stratégie EPA classique](#).

Terminez la configuration côté client et la vérification du certificat de périphérique sur la machine Windows. Pour plus d'informations, consultez la section [Vérification du certificat de périphérique sur un ordinateur Windows](#).

Remarque :

Le certificat de périphérique doit être installé dans le magasin de certificats système de la machine pour tous les clients destinés à bénéficier de la vérification EPA du certificat de périphérique.

Activer la vérification des certificats de périphériques sur un serveur virtuel pour la stratégie EPA classique

Après avoir créé le certificat d'appareil, vous installez le certificat sur Citrix Gateway à l'aide de la procédure d'[importation et d'installation d'un certificat existant sur Citrix Gateway](#).

1. Dans l'onglet Configuration, accédez à **Citrix Gateway > Virtual Servers**.
2. Sur la page **Serveurs virtuels Citrix Gateway**, sélectionnez un serveur virtuel existant et cliquez sur **Modifier**.
3. Sur la page **Serveurs virtuels VPN**, dans la section **Paramètres de base**, cliquez sur **Modifier**.
4. Décochez la case **Activer l'authentification** pour désactiver l'authentification.

5. Cochez la case **Activer le certificat de périphérique** pour activer le certificat de périphérique
6. Cliquez sur **Ajouter** pour ajouter le nom du certificat CA d'un émetteur de certificat de périphérique disponible à la liste.
7. Pour lier un certificat d'autorité de certification au serveur virtuel, cliquez sur **Certificat d'autorité de certification** dans la section **Certificat d'autorité de certification pour périphérique**, cliquez sur **Ajouter**, sélectionnez le certificat, puis cliquez sur **+**.

Remarque :

Pour plus d'informations sur l'activation et la liaison de certificats de périphériques sur un serveur virtuel pour une stratégie EPA avancée, consultez la section [Certificat de périphérique dans nFactor en tant que composant EPA](#).

Vérification du certificat de l'appareil sur une machine Windows

1. Ouvrez un navigateur et accédez au nom de domaine complet Citrix Gateway.
2. Autorisez l'exécution du client Citrix End Point Analysis (EPA). Si ce n'est pas déjà fait, installez l'EPA.

Citrix EPA exécute et valide le certificat de périphérique et redirige vers la page d'authentification si le contrôle EPA du certificat de périphérique est réussi, sinon il vous redirige vers la page d'erreur EPA. Dans le cas où vous disposez d'autres contrôles EPA, les résultats de l'analyse EPA dépendent des contrôles EPA configurés.

Pour un débogage plus poussé sur le client, examinez les journaux EPA suivants sur le client :

C:\Users <User name>\AppData \ Local \ Citrix \ AGEE \ nsepa.txt

Remarque :

la vérification du certificat de l'appareil à l'aide de la CRL n'est pas prise en charge.

Importation et installation d'un certificat existant

March 27, 2024

Vous pouvez importer un certificat existant à partir d'un ordinateur Windows exécutant Internet Information Services (IIS) ou d'un ordinateur exécutant Secure Gateway.

Lorsque vous exportez le certificat, veillez à exporter également la clé privée. Dans certains cas, vous ne pouvez pas exporter la clé privée, ce qui signifie que vous ne pouvez pas installer le certificat sur Citrix Gateway. Dans ce cas, utilisez la demande de signature de certificat (CSR) pour créer un nouveau

certificat. Pour plus d'informations, consultez la section [Création d'une demande de signature de certificat](#).

Lorsque vous exportez un certificat et une clé privée depuis Windows, l'ordinateur crée un fichier d'échange d'informations personnelles (.pfx). Ce fichier est ensuite installé sur Citrix Gateway en tant que certificat PKCS #12.

Si vous remplacez Secure Gateway par Citrix Gateway, vous pouvez exporter le certificat et la clé privée depuis Secure Gateway. Si vous effectuez une migration sur place de Secure Gateway vers Citrix Gateway, le nom de domaine complet (FQDN) de l'application et de l'appliance doivent être identiques. Lorsque vous exportez le certificat depuis Secure Gateway, vous retirez immédiatement Secure Gateway, vous installez le certificat sur Citrix Gateway, puis vous testez la configuration. Secure Gateway et Citrix Gateway ne peuvent pas être exécutés sur votre réseau en même temps s'ils ont le même nom de domaine complet.

Si vous utilisez Windows Server 2003 ou Windows Server 2008, vous pouvez utiliser la console de gestion Microsoft pour exporter le certificat. Pour plus d'informations, consultez l'aide en ligne de Windows.

Conservez les valeurs par défaut pour toutes les autres options, définissez un mot de passe et enregistrez le fichier .pfx sur votre ordinateur. Lorsque le certificat est exporté, vous l'installez ensuite sur Citrix Gateway.

Pour installer le certificat et la clé privée sur Citrix Gateway

1. Dans l'utilitaire de configuration, cliquez sur l'onglet Configuration, puis dans le volet de navigation, cliquez sur Citrix Gateway.
2. Dans le volet d'informations, sous Getting Started, cliquez sur l'assistant Citrix Gateway.
3. Cliquez sur Suivant, sélectionnez un serveur virtuel existant, puis cliquez sur Suivant.
4. Dans Options de certificat, sélectionnez Installer un fichier PKCS #12 (.pfx).
5. Dans Nom de fichier PKCS #12, cliquez sur Parcourir, accédez au certificat, puis cliquez sur Sélectionner.
6. Dans Mot de passe, saisissez le mot de passe de la clé privée.
Il s'agit du mot de passe que vous avez utilisé lors de la conversion du certificat au format PEM.
7. Cliquez sur Suivant pour terminer l'assistant Citrix Gateway sans modifier aucun autre paramètre.

Lorsque le certificat est installé sur Citrix Gateway, il apparaît dans l'utilitaire de configuration du nœud SSL > Certificats.

Pour créer une clé privée

1. Dans l'utilitaire de configuration, sous l'onglet Configuration, dans le volet de navigation, cliquez sur SSL.
2. Dans le volet d'informations, sous Clés SSL, cliquez sur Créer une clé RSA.
3. Dans Nom du fichier clé, tapez le nom de la clé privée ou cliquez sur Parcourir pour accéder à un fichier existant.
4. Dans Taille de la clé (bits), tapez la taille de la clé privée.
5. Dans Valeur de l'exposant public, sélectionnez F4 ou 3.

La valeur de l'exposant public de la clé RSA. Cela fait partie de l'algorithme de chiffrement et est nécessaire à la création de la clé RSA. Les valeurs sont F4 (Hex : 0x10001) ou 3 (Hex : 0x3). La valeur par défaut est F4.

6. Dans Format de clé, sélectionnez PEM ou DER. Citrix recommande le format PEM pour le certificat.
7. Dans Algorithme de codage PEM, sélectionnez DES ou DES3.
8. Dans Phrase secrète PEM et Phrase secrète de vérification, tapez le mot de passe, cliquez sur Créer, puis sur Fermer.

Remarque : Pour attribuer une phrase secrète, le format de clé doit être PEM et vous devez sélectionner l'algorithme de codage.

Pour créer une clé privée DSA dans l'utilitaire de configuration, cliquez sur Créer une clé DSA. Suivez les mêmes étapes ci-dessus pour créer la clé privée DSA.

Conversion d'un certificat du format PFX au format PEM

March 27, 2024

Les certificats SSL sont utilisés pour les serveurs virtuels d'équilibrage de charge SSL et les serveurs virtuels Citrix Gateway. Les certificats PEM sont des fichiers ASCII codés en Base64. Les certificats PEM peuvent être ouverts dans l'éditeur de texte/le bloc-notes et vous constatez qu'ils contiennent des instructions « —BEGIN CERTIFICATE— » et « —END CERTIFICATE— ».

Pour un accès sécurisé et sécurisé, vous devez installer un certificat de serveur SSL sur le serveur Citrix Gateway. Le fichier de certificat téléchargé doit présenter les caractéristiques suivantes :

- L'autorité de certification (CA) approuvée par les utilisateurs finaux doit émettre le certificat de serveur. Pour obtenir de meilleurs résultats, utilisez une autorité de certification commerciale telle que Verisign, Thawte ou GeoTrust.

- Le certificat doit être au format PEM (Privacy Enhanced Mail), un format texte qui est un codage Base64 du format DER (Distinguished Encoding Rules) binaire.
- Le fichier de certificat doit inclure une clé privée et la clé privée ne doit pas être chiffrée. Aucun mot de passe ne doit être requis pour utiliser le fichier PEM.
- Tous les certificats intermédiaires nécessaires doivent être ajoutés à la fin du fichier PEM.

Suivez la procédure suivante pour convertir un certificat PFX au format PEM à l'aide de l'assistant Citrix Gateway :

1. Accédez à **Gestion du trafic**, sélectionnez le nœud **SSL**.
2. Cliquez sur le lien **Import PKCS #12**.

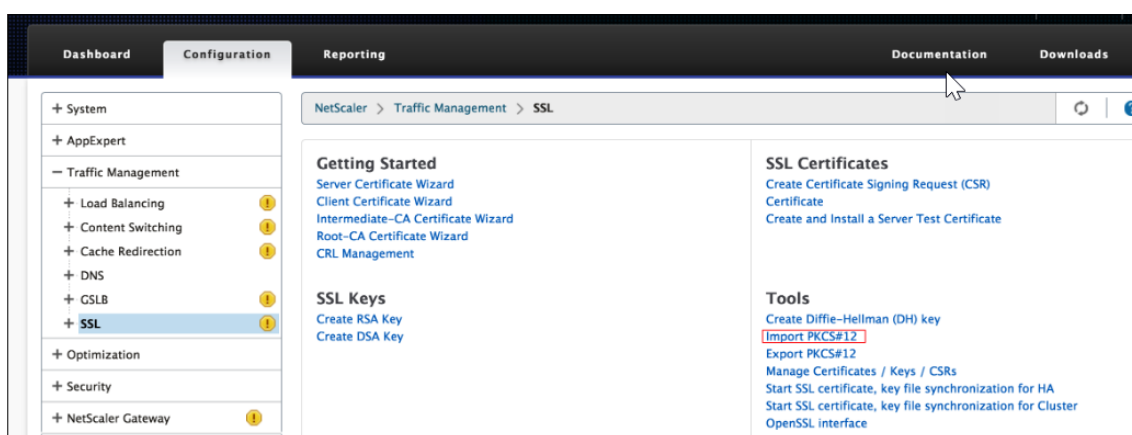

3. Spécifiez le nom de fichier souhaité pour le certificat PEM dans le champ **Nom du fichier de sortie**.
4. Cliquez sur **Parcourir** et sélectionnez le certificat PFX que vous souhaitez convertir au format PEM. Certains utilisateurs préfèrent télécharger le certificat dans le répertoire /NCSOnfig/SSL et l'utiliser à partir de là. Si le certificat PFX est stocké sur Citrix Gateway, choisissez l'option **Appliance**, et s'il est stocké sur votre station de travail, il utilise Local.

← Import PKCS12 File

Output File Name*

 ⓘ

PKCS12 File*

Choose File
/nsconfig/ssl/letrsa.pfx
ⓘ

Import Password*

 ⓘ

Encoding Format

▼

OK

Close

5. Spécifiez le mot de passe d'importation.
6. Si le fichier est codé, sélectionnez DES ou 3DES comme format d'encodage :
7. Cliquez sur **OK**.
8. Spécifiez la phrase de passe PEM et la phrase de passe Verify PEM.
9. Cliquez sur le **lien Manage Certificates/Keys/CSR** pour afficher les fichiers de certificats PEM convertis.
10. Vous pouvez afficher le fichier PFX téléchargé avec le fichier PEM converti.

<input type="checkbox"/>	 letrsa.pem	File	Mon Mar 30 12:44:01 2020	Mon Mar 30 12:44:11 2020
<input type="checkbox"/>	 mycert.pem	File	Mon Mar 30 15:14:28 2020	Mon Mar 30 15:14:28 2020

11. Développez le nœud **SSL**.
12. Sélectionnez le nœud Certificats.
13. Cliquez sur **Installer**.

14. Spécifiez un nom de paire de clés de certificat dans l'assistant **d'installation du certificat**.
15. Accédez au fichier PEM pour obtenir le nom du fichier de certificat et le nom du fichier de clé privée.
16. Spécifiez le mot de passe.
17. Cliquez sur **Installer**.

OpenSSL Utility

Si vous avez demandé et installé un certificat sur un serveur Windows à l'aide de l'assistant de certificat IIS (Internet Information Service), vous pouvez exporter ce certificat avec sa clé privée vers un fichier PFX (Personal Information Exchange). Pour importer ce certificat sur Citrix Gateway, vous devez convertir le fichier PFX au format PEM non chiffré.

Vous pouvez utiliser l'utilitaire open source [OpenSSL](#) pour effectuer la conversion de PFX en PEM. Téléchargez une distribution Win32 de [OpenSSL](#) depuis Win32 [OpenSSL](#).

Vous pouvez également avoir besoin de fichiers redistribuables C++ si vous souhaitez utiliser [OpenSSL](#). Téléchargez-le à partir du package redistribuable Microsoft Visual C++ 2008 (x86).

Pour convertir un fichier PFX en fichier PEM, effectuez les opérations suivantes sur un ordinateur Windows :

1. Téléchargez et installez le [OpenSSL](#) package Win32 à partir de Win32 [OpenSSL](#).
2. Créez un dossier c:\certs et copiez le fichier yourcert.pfx dans le dossier c:\certs.
3. Ouvrez l'invite de commande et accédez au répertoire [OpenSSL \ bin](#) : `cd %homedrive%\OpenSSL\bin`
4. Exécutez la commande suivante pour convertir le fichier PFX en un fichier PEM non chiffré (sur une seule ligne) : `OpenSSL pkcs12 -in c:\certs\yourcert.pfx -out c:\certs\cag.pem -nodes`

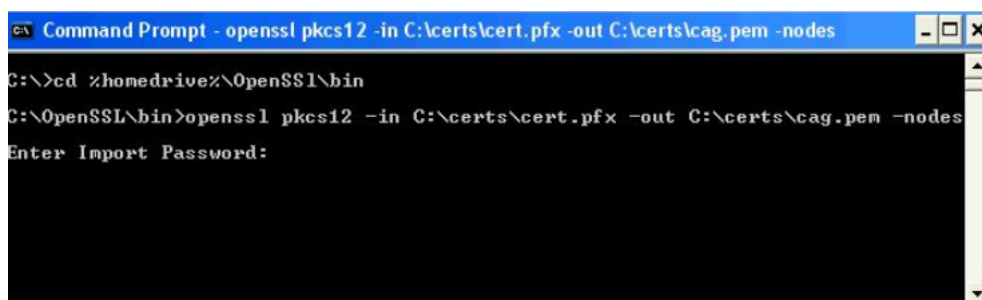

```
Command Prompt - openssl pkcs12 -in C:\certs\cert.pfx -out C:\certs\cag.pem -nodes
C:\>cd %homedrive%\OpenSSL\bin
C:\OpenSSL\bin>openssl pkcs12 -in C:\certs\cert.pfx -out C:\certs\cag.pem -nodes
Enter Import Password:
```

5. Lorsque vous êtes invité à entrer le mot de passe d'importation, saisissez le mot de passe que vous avez utilisé lors de l'exportation du certificat vers un fichier PFX. Vous devez recevoir un message indiquant que MAC a vérifié OK.

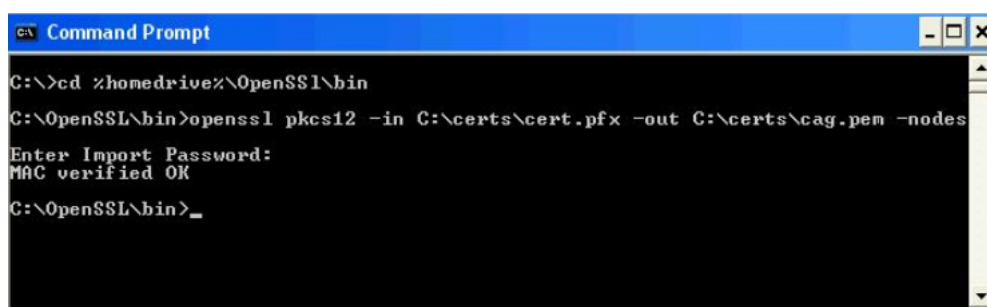

```
Command Prompt
C:\>cd %homedrive%\OpenSSL\bin
C:\OpenSSL\bin>openssl pkcs12 -in C:\certs\cert.pfx -out C:\certs\cag.pem -nodes
Enter Import Password:
MAC verified OK
C:\OpenSSL\bin>
```

6. Pointez un navigateur vers le portail d'administration Citrix Gateway ou le port HTTPS 9001 : <https://netscaler-gateway-server:9001>.
7. Ouvrez une session en tant qu'utilisateur root. Le mot de passe par défaut est `rootadmin`.
8. Cliquez sur le lien **Maintenance** en haut de la page.
9. Cliquez sur le bouton **Parcourir** en regard du champ **Upload Private Key+Certificate (.pem)**. Accédez au fichier `c:\certs\cag.pem`, puis cliquez sur **Charger**.
10. Redémarrez Citrix Gateway pour que le nouveau certificat SSL soit appliqué.

Listes de révocation de certificat

March 27, 2024

De temps en temps, les autorités de certification (CA) émettent des listes de révocation de certificats (CRL). Les CRL contiennent des informations sur les certificats qui ne peuvent plus être approuvés. Par exemple, supposons qu'Ann quitte XYZ Corporation. L'entreprise peut placer le certificat d'Ann sur une CRL pour l'empêcher de signer des messages avec cette clé.

De même, vous pouvez révoquer un certificat si une clé privée est compromise ou si ce certificat a expiré et qu'un nouveau certificat est en cours d'utilisation. Avant d'approuver une clé publique, assurez-vous que le certificat n'apparaît pas sur une liste de révocation de certificats.

Citrix Gateway prend en charge les deux types de CRL suivants :

- Liste des listes de révocation de certificats qui répertorient les certificats révoqués ou qui ne sont plus valides
- Online Certificate Status Protocol (OCSP), un protocole Internet utilisé pour obtenir l'état de révocation des certificats X.509

Pour ajouter une CRL

Avant de configurer la CRL sur l'apppliance Citrix Gateway, assurez-vous que le fichier CRL est stocké localement sur l'apppliance. Dans le cas d'une configuration haute disponibilité, le fichier CRL doit être présent sur les deux appliances Citrix Gateway et le chemin d'accès au répertoire du fichier doit être le même sur les deux appliances.

Si vous devez actualiser la CRL, vous pouvez utiliser les paramètres suivants :

- Nom de la CRL : nom de la CRL ajoutée sur Citrix ADC. 31 caractères maximum.
- Fichier CRL : nom du fichier CRL ajouté sur Citrix ADC. Par défaut, Citrix ADC recherche le fichier CRL dans le répertoire /var/netScaler/ssl. 63 caractères maximum.
- URL : 127 caractères maximum
- DN de base : 127 caractères maximum
- Bind DN : 127 caractères maximum
- Mot de passe : 31 caractères maximum
- Jour (s) : Maximum 31

1. Dans l'utilitaire de configuration, dans l'onglet Configuration, développez SSL, puis cliquez sur CRL.
2. Dans le volet d'informations, cliquez sur Ajouter.
3. Dans la boîte de dialogue Add CRL, spécifiez les valeurs des éléments suivants :
 - Nom de la CRL
 - Fichier CRL
 - Format (facultatif)
 - Certificat CA (facultatif)
4. Cliquez sur **Create**, puis cliquez sur **Close**. Dans le volet de détails de la CRL, sélectionnez la CRL que vous venez de configurer et vérifiez que les paramètres qui apparaissent en bas de l'écran sont corrects.

Pour configurer l'actualisation automatique de la CRL à l'aide de LDAP ou HTTP dans l'utilitaire de configuration

Une CRL est générée et publiée par une autorité de certification périodiquement ou, dans certains cas, immédiatement après la révocation d'un certificat particulier. Citrix vous recommande de mettre régulièrement à jour les listes de résonance de certificats sur l'apppliance Citrix Gateway pour assurer la protection contre les clients qui tentent de se connecter avec des certificats qui ne sont pas valides.

L'apppliance Citrix Gateway peut actualiser les listes de résonance de réutilisation à partir d'un emplacement Web ou d'un annuaire LDAP. Lorsque vous spécifiez des paramètres d'actualisation et un emplacement Web ou un serveur LDAP, il n'est pas nécessaire que la CRL soit présente sur le disque

dur local au moment de l'exécution de la commande. La première actualisation stocke une copie sur le disque dur local, dans le chemin spécifié par le paramètre Fichier CRL. Le chemin d'accès par défaut pour le stockage de la CRL est `/var/netscaler/ssl`.

Paramètres d'actualisation de la CRL

- **Nom de la CRL**

Le nom de la CRL en cours d'actualisation sur Citrix Gateway.

- **Activer l'actualisation automatique des LCR**

Activez ou désactivez l'actualisation automatique des LCR.

- **Certificat CA**

Le certificat de l'autorité de certification qui a émis la CRL. Ce certificat d'autorité de certification doit être installé sur l'appliance. Citrix ADC peut mettre à jour les listes de révocation de certificats uniquement à partir des autorités de certification sur lesquelles les certificats sont installés.

- **Méthode**

Protocole permettant d'obtenir l'actualisation de la liste de rétention de certificat à partir d'un serveur Web (HTTP) ou d'un serveur LDAP. Valeurs possibles : HTTP, LDAP. Par défaut : HTTP.

- **Étendue**

L'étendue de l'opération de recherche sur le serveur LDAP. Si la portée spécifiée est Base, la recherche est au même niveau que le nom unique de base. Si la portée spécifiée est One, la recherche s'étend jusqu'à un niveau inférieur au DN de base.

- **Server IP**

Adresse IP du serveur LDAP à partir duquel la CRL est récupérée. Sélectionnez IPv6 pour utiliser une adresse IP IPv6.

- **Port**

Numéro de port sur lequel le serveur LDAP ou HTTP communique.

- **Adresse URL**

URL de l'emplacement Web à partir duquel la CRL est récupérée.

- **DN de base**

Le DN de base utilisé par le serveur LDAP pour rechercher l'attribut CRL.

Remarque : Citrix recommande d'utiliser l'attribut DN de base au lieu du nom de l'émetteur du certificat de l'autorité de certification pour rechercher la liste de rétention de certificats dans le serveur LDAP. Le champ Issuer-Name peut ne pas correspondre exactement au nom unique de la structure d'annuaire LDAP.

- **DN de liaison**

L'attribut bind DN utilisé pour accéder à l'objet CRL dans le référentiel LDAP. Les attributs de nom unique de liaison sont les informations d'identification de l'administrateur du serveur LDAP. Configurez ce paramètre pour limiter l'accès non autorisé aux serveurs LDAP.

- **Mot de passe**

Mot de passe administrateur utilisé pour accéder à l'objet CRL dans le référentiel LDAP. Cela est nécessaire si l'accès au référentiel LDAP est restreint, c'est-à-dire si l'accès anonyme n'est pas autorisé.

- **Intervalle**

Intervalle auquel l'actualisation de la CRL doit être effectuée. Pour une actualisation instantanée des LCR, spécifiez l'intervalle sur MAINTENANT. Valeurs possibles : MENSUEL, QUOTIDIEN, HEBDOMADAIRE, MAINTENANT, AUCUN.

- **Jours**

Le jour où l'actualisation de la CRL doit être effectuée. L'option n'est pas disponible si l'intervalle est réglé sur QUOTIDIEN.

- **Heure**

Heure exacte au format 24 heures à laquelle l'actualisation de la CRL doit être effectuée.

- **Binaire**

Définissez le mode de récupération de la liste de révocation de révocation de révocation de révocation de révocation Valeurs possibles : OUI, NON. Par défaut : NON.

1. Dans le volet de navigation, développez SSL, puis cliquez sur CRL.
2. Sélectionnez la CRL configurée pour laquelle vous souhaitez mettre à jour les paramètres d'actualisation, puis cliquez sur Ouvrir.
3. Sélectionnez l'option Activer l'actualisation automatique des LCR.
4. Dans le groupe Paramètres d'actualisation automatique de la LCR, spécifiez les valeurs des paramètres suivants :

Remarque : Un astérisque (*) indique un paramètre obligatoire.

- Méthode
- Binaire
- Étendue
- Server IP
- Port*
- Adresse URL
- DN de base*
- DN de liaison

- Mot de passe
 - Intervalle
 - Jour (s)
 - Heure
5. Cliquez sur **Créer**. Dans le volet CRL, sélectionnez la CRL que vous venez de configurer et vérifiez que les paramètres qui apparaissent en bas de l'écran sont corrects.

Surveillance de l'état des certificats avec OCSP

January 26, 2024

Le protocole OCSP (Online Certificate Status Protocol) est un protocole Internet utilisé pour déterminer l'état d'un certificat SSL client. Citrix Gateway prend en charge OCSP tel que défini dans la RFC 2560. OCSP offre des avantages significatifs par rapport aux listes de révocation de certificats (CRL) en termes d'informations en temps opportun. Le statut de révocation à jour d'un certificat client est particulièrement utile dans les transactions impliquant des sommes d'argent importantes et des transactions boursières de grande valeur. Il utilise également moins de ressources système et réseau. La mise en œuvre d'OCSP par Citrix Gateway inclut la mise en cache des demandes et des réponses.

Mise en œuvre d'OCSP par Citrix Gateway

La validation OCSP sur une appliance Citrix Gateway commence lorsque Citrix Gateway reçoit un certificat client lors d'une liaison SSL. Pour valider le certificat, Citrix Gateway crée une demande OCSP et la transmet au répondeur OCSP. Pour ce faire, Citrix Gateway extrait l'URL du répondeur OCSP du certificat client ou utilise une URL configurée localement. La transaction est suspendue jusqu'à ce que Citrix Gateway évalue la réponse du serveur et détermine s'il faut autoriser la transaction ou la rejeter. Si la réponse du serveur est retardée au-delà de l'heure configurée et qu'aucun autre répondeur n'est configuré, Citrix Gateway autorise la transaction ou affiche une erreur, selon que vous avez défini la vérification OCSP sur facultative ou obligatoire. Citrix Gateway prend en charge le traitement par lots des demandes OCSP et la mise en cache des réponses OCSP afin de réduire la charge sur le répondeur OCSP et de fournir des réponses plus rapides.

Traitement par lots des demandes OCSP

Chaque fois que Citrix Gateway reçoit un certificat client, il envoie une demande au répondeur OCSP. Pour éviter de surcharger le répondeur OCSP, Citrix Gateway peut interroger l'état de plusieurs certificats clients dans la même demande. Pour que le traitement par lots de demandes fonctionne effi-

cacement, vous devez définir un délai d'expiration afin que le traitement d'un seul certificat ne soit pas retardé pendant l'attente de la formation d'un lot.

Mise en cache des réponses OCSP

La mise en cache des réponses reçues du répondeur OCSP permet de répondre plus rapidement à l'utilisateur et de réduire la charge sur le répondeur OCSP. Lors de la réception de l'état de révocation d'un certificat client de la part du répondeur OCSP, Citrix Gateway met en cache la réponse localement pendant une durée prédéfinie. Lorsqu'un certificat client est reçu au cours d'une connexion SSL, Citrix Gateway vérifie d'abord son cache local à la recherche d'une entrée pour ce certificat. Si une entrée est toujours valide (dans la limite du délai d'expiration du cache), elle est évaluée et le certificat client est accepté ou rejeté. Si aucun certificat n'est trouvé, Citrix Gateway envoie une demande au répondeur OCSP et stocke la réponse dans son cache local pendant une durée configurée.

Configuration de l'état des certificats OCSP

March 27, 2024

La configuration du protocole OCSP (Online Certificate Status Protocol) implique l'ajout d'un répondeur OCSP, la liaison du répondeur OCSP à un certificat signé par une autorité de certification (CA) et la liaison du certificat et de la clé privée à un serveur virtuel SSL (Secure Sockets Layer). Si vous devez lier un certificat et une clé privée différents à un répondeur OCSP que vous avez déjà configuré, vous devez d'abord délier le répondeur, puis lier le répondeur à un autre certificat.

Pour configurer OCSP

1. Sous l'onglet Configuration, dans le volet de navigation, développez SSL, puis cliquez sur Répondeur OCSP.
2. Dans le volet d'informations, cliquez sur Ajouter.
3. Dans Nom, saisissez le nom du profil.
4. Dans URL, tapez l'adresse Web du répondeur OCSP.

Ce champ est obligatoire. L'adresse Web ne peut pas dépasser 32 caractères.

5. Pour mettre en cache les réponses OCSP, cliquez sur Cache et dans Délai d'expiration, tapez le nombre de minutes pendant lesquelles Citrix Gateway conserve la réponse.
6. Sous Request Batching, cliquez sur Activer.

7. Dans la zone Délai de traitement par lots, spécifiez la durée, en millisecondes, autorisée pour le traitement par lots d'un groupe de demandes OCSP.
Les valeurs peuvent être comprises entre 0 et 10000. La valeur par défaut est 1.
8. Dans Produced At Time Skew, saisissez le temps que Citrix Gateway peut utiliser lorsque l'apppliance doit vérifier ou accepter la réponse.
9. Sous Vérification des réponses, sélectionnez Réponses de confiance si vous souhaitez désactiver les vérifications de signature par le répondeur OCSP.
Si vous activez les réponses d'approbation, ignorez les étapes 8 et 9.
10. Dans Certificat, sélectionnez le certificat utilisé pour signer les réponses OCSP.
Si aucun certificat n'est sélectionné, l'autorité de certification à laquelle le répondeur OCSP est lié est utilisée pour vérifier les réponses.
11. Dans la zone Délai d'expiration de la demande, tapez le nombre de millisecondes d'attente d'une réponse OCSP.
Cette durée inclut le délai de traitement par lots. Les valeurs peuvent être comprises entre 0 et 120000. La valeur par défaut est 2000.
12. Dans Signing Certificate, sélectionnez le certificat et la clé privée utilisés pour signer les demandes OCSP. Si vous ne spécifiez pas de certificat et de clé privée, les demandes ne sont pas signées.
13. Pour activer l'extension Numéro utilisé une fois (nonce), sélectionnez Nonce.
14. Pour utiliser un certificat client, cliquez sur Insertion de certificat client.
15. Cliquez sur Create, puis cliquez sur Close.

Test de votre configuration Citrix Gateway

January 26, 2024

Après avoir configuré les paramètres initiaux sur Citrix Gateway, vous pouvez tester vos paramètres en vous connectant à l'apppliance.

Pour tester les paramètres de Citrix Gateway, créez un compte d'utilisateur local. Ensuite, à l'aide de l'adresse IP du serveur virtuel ou du nom de domaine complet (FQDN) de l'apppliance, ouvrez un navigateur Web et saisissez l'adresse Web. Par exemple, dans la barre d'adresse, tapez <https://my.company.com> ou <https://192.168.96.183>.

Sur l'écran d'ouverture de session, saisissez le nom d'utilisateur et le mot de passe du compte utilisateur que vous avez créé précédemment. Une fois que vous êtes connecté, vous êtes invité à télécharger et installer le plug-in Citrix Gateway.

Une fois que vous avez installé le plug-in Citrix Gateway, puis que vous vous y êtes connecté, l'interface d'accès apparaît. L'interface d'accès est la page d'accueil par défaut de Citrix Gateway.

Création d'un nouveau compte utilisateur à l'aide de l'utilitaire de configuration

1. Dans l'utilitaire de configuration, sous l'onglet Configuration, dans le volet de navigation, développez Citrix Gateway > User Administration, puis cliquez sur AAA Users.
2. Dans le volet d'informations, cliquez sur Ajouter.
3. Dans Nom d'utilisateur, tapez le nom d'utilisateur.
4. Si vous utilisez l'authentification locale, désactivez la case à cocher Authentification externe. L'authentification des utilisateurs avec des types d'authentification externes, tels que LDAP ou RADIUS, est la valeur par défaut. Si vous désactivez cette case à cocher, Citrix Gateway authentifie les utilisateurs.
5. Dans Mot de passe et confirmation du mot de passe, tapez le mot de passe de l'utilisateur, cliquez sur Créer, puis sur Fermer.

Lorsque vous ajoutez des utilisateurs à l'aide de l'utilitaire de configuration, vous pouvez lier les stratégies suivantes à l'utilisateur :

- Authorization
- Trafic, session et audit
- Signets
- Applications Intranet
- Adresses IP Intranet

Si vous rencontrez des problèmes pour ouvrir une session avec le compte d'utilisateur de test, vérifiez les points suivants :

- Si vous recevez un avertissement de certificat, un certificat de test ou un certificat non valide est installé sur Citrix Gateway. Si un certificat signé par une autorité de certification (CA) est installé sur l'appliance, assurez-vous qu'il existe un certificat racine correspondant sur la machine utilisateur.
- Si vous avez utilisé un certificat signé par une autorité de certification, vérifiez que vous avez correctement généré le certificat de site à l'aide de la demande de signature de certificat (CSR) signée et que les données de nom unique (DN) saisies dans la demande de signature de certificat sont exactes. Le problème peut également être dû au fait que le nom d'hôte ne correspond pas à l'adresse IP figurant sur le certificat signé. Vérifiez que le nom commun du certificat configuré correspond aux informations d'adresse IP du serveur virtuel configuré.

- Si l'écran d'ouverture de session n'apparaît pas ou si un autre message d'erreur s'affiche, passez en revue le processus de configuration et confirmez que vous avez effectué toutes les étapes correctement et que vous avez saisi tous les paramètres avec précision.

Création de serveurs virtuels

January 26, 2024

Un serveur virtuel est un point d'accès auquel les utilisateurs ouvrent une session. Chaque serveur virtuel possède sa propre adresse IP, son propre certificat et son propre jeu de stratégies. Un serveur virtuel consiste en une combinaison d'une adresse IP, d'un port et d'un protocole qui accepte le trafic entrant. Les serveurs virtuels contiennent les paramètres de connexion lorsque les utilisateurs ouvrent une session sur l'appliance. Vous pouvez configurer les paramètres suivants sur les serveurs virtuels :

- Certificats
- Authentification
- Stratégies
- Signets
- Pools d'adresses (également appelés pools d'adresses IP ou IP intranet)
- Déploiement DMZ à double saut avec Citrix Gateway
- Secure Ticket Authority
- Transfert de session proxy ICA SmartAccess

Si vous exécutez l'assistant Citrix Gateway, vous pouvez créer un serveur virtuel pendant l'assistant. Vous pouvez configurer des serveurs virtuels supplémentaires de la manière suivante :

- **Depuis le nœud des serveurs virtuels.** Ce nœud se trouve dans le volet de navigation de l'utilitaire de configuration. Vous pouvez ajouter, modifier et supprimer des serveurs virtuels à l'aide de l'utilitaire de configuration.
- **Avec l'assistant de configuration rapide.** Si vous déployez Citrix Endpoint Management, StoreFront ou l'interface Web dans votre environnement, vous pouvez utiliser l'assistant de configuration rapide pour créer le serveur virtuel et toutes les politiques nécessaires à votre déploiement.

Si vous souhaitez que les utilisateurs ouvrent une session et utilisent un type d'authentification spécifique, tel que RADIUS, vous pouvez configurer un serveur virtuel et attribuer au serveur une adresse IP unique. Lorsque les utilisateurs ouvrent une session, ils sont dirigés vers le serveur virtuel, puis invités à entrer leurs informations d'identification RADIUS.

Vous pouvez également configurer la façon dont les utilisateurs ouvrent une session sur Citrix Gateway. Vous pouvez utiliser une stratégie de session pour configurer le type de logiciel utilisateur, la méthode d'accès et la page d'accueil affichée par les utilisateurs après la connexion.

Pour créer des serveurs virtuels

March 27, 2024

Vous pouvez ajouter, modifier, activer ou désactiver et supprimer des serveurs virtuels à l'aide de l'interface graphique Citrix Gateway ou de l'assistant de configuration rapide. Pour plus d'informations sur la configuration d'un serveur virtuel à l'aide de l'assistant de configuration rapide, consultez [Configuration des paramètres à l'aide de l'assistant de configuration rapide](#).

Pour créer un serveur virtuel à l'aide de l'interface graphique

1. Dans l'onglet Configuration, accédez à **Citrix Gateway > Virtual Servers**.
2. Dans le volet d'informations, cliquez sur **Ajouter**.
3. Configurez les paramètres en fonction de vos besoins.
4. Cliquez sur **Create**, puis cliquez sur **Close**.

Pour créer un serveur virtuel à l'aide de l'interface de ligne de commande

À l'invite de commande, tapez ;

```
1 add vpn vserver <name> <serviceType> [<IPAddress> [<port>]
2 <!--NeedCopy-->
```

Exemple :

```
1 add vpn vserver gatewayserver SSL 1.1.1.1 443
2 <!--NeedCopy-->
```

Points à noter lors de la liaison d'un profil réseau au serveur virtuel VPN

Vous pouvez créer des profils réseau (profils réseau) pour configurer l'apppliance pour qu'elle utilise une adresse IP source spécifiée et lie le profil réseau au serveur virtuel VPN. Toutefois, notez les points suivants lorsque vous liez un profil réseau au serveur virtuel VPN.

- Lorsque vous liez un profil réseau à un serveur virtuel Citrix Gateway, le profil réseau ne sélectionne pas de SNIP spécifique à utiliser par le serveur virtuel ou le service pour le trafic vers les

serveurs principaux. Au lieu de cela, l'appliance de passerelle ignore la liaison du profil réseau et utilise la méthode Round Robin pour sélectionner les SNIP.

- Le profil réseau ne fonctionne pas pour les services générés dynamiquement (STA, moniteur SF). Pour STA et d'autres services générés dynamiquement, vous pouvez lier directement le profil réseau à ces moniteurs et ces moniteurs sont utilisés à ce stade. Toutefois, si vous disposez de plusieurs passerelles sur le même dispositif, toutes les passerelles utilisent le même profil réseau pour les moniteurs configurés.

Pour plus d'informations sur le profil réseau, consultez [Utiliser une adresse IP source spécifiée pour la communication](#) principale.

Configuration des types de connexion sur le serveur virtuel

March 27, 2024

Lorsque vous créez et configurez un serveur virtuel, vous pouvez configurer les options de connexion suivantes :

- Connexions avec Citrix Receiver uniquement à Citrix Virtual Apps and Desktops sans SmartAccess, ni fonctionnalités d'analyse des terminaux ni de tunneling au niveau de la couche réseau.
- Connexions avec le plug-in Citrix Gateway et SmartAccess, qui permettent d'utiliser SmartAccess, l'analyse des terminaux et les fonctions de tunneling au niveau de la couche réseau.
- Connexions avec Secure Hub qui établit une connexion Micro VPN entre les appareils mobiles et Citrix Gateway.
- Connexions parallèles effectuées via le protocole de session ICA par un utilisateur à partir de plusieurs appareils. Les connexions sont migrées vers une session unique pour empêcher l'utilisation de plusieurs licences universelles.

Si vous souhaitez que les utilisateurs ouvrent une session sans logiciel utilisateur, vous pouvez configurer une stratégie d'accès sans client et la lier au serveur virtuel.

Pour configurer les connexions Basic ou SmartAccess sur un serveur virtuel

1. Dans l'utilitaire de configuration, dans l'onglet Configuration, dans le volet de navigation, développez Citrix Gateway, puis cliquez sur Virtual Servers.
2. Dans le volet d'informations, cliquez sur Ajouter.
3. Dans Nom, tapez le nom du serveur virtuel.
4. Dans Adresse IP et port, tapez l'adresse IP et le numéro de port du serveur virtuel.
5. Procédez comme suit :

- Pour autoriser uniquement les connexions ICA, cliquez sur Mode de base.
- Pour autoriser l'ouverture de session des utilisateurs avec Secure Hub, le plug-in Citrix Gateway et SmartAccess, cliquez sur Mode SmartAccess.
- Pour permettre à SmartAccess de gérer les sessions de proxy ICA pour plusieurs connexions utilisateur, cliquez sur Migration de session de proxy ICA.

6. Configurez les autres paramètres du serveur virtuel, cliquez sur Créer, puis sur Fermer.

Configuration d'une stratégie d'écoute pour les serveurs virtuels génériques

March 27, 2024

Vous pouvez configurer les serveurs virtuels Citrix Gateway pour limiter la capacité d'écoute d'un serveur virtuel sur un VLAN spécifique. Vous pouvez créer un serveur virtuel générique avec une stratégie d'écoute qui le limite au traitement du trafic sur le VLAN spécifié.

Les paramètres de configuration sont les suivants :

Paramètre	Description
Nom	Le nom du serveur virtuel. Le nom est obligatoire et vous ne pouvez pas le modifier après avoir créé le serveur virtuel. Le nom ne peut pas dépasser 127 caractères et le premier caractère doit être un chiffre ou une lettre. Vous pouvez également utiliser les caractères suivants : symbole arobase (@), trait de soulignement (_), tiret (-), point (.), deux-points (:), signe dièse (#) et espace.
Adresse IP	L'adresse IP du serveur virtuel. Pour un serveur virtuel générique lié au VLAN, la valeur est toujours *.
Type	Le comportement du service. Vous avez le choix entre HTTP, SSL, FTP, TCP, SSL_TCP, UDP, SSL_BRIDGE, NNTP, DNS, ANY, SIP-UDP, DNS-TCP et RTSP.

Paramètre	Description
Port	Port sur lequel le serveur virtuel écoute les connexions des utilisateurs. Le numéro de port doit être compris entre 0 et 65535. Pour le serveur virtuel générique lié à un VLAN, la valeur est généralement *.
Priorité écoute	Priorité attribuée à la stratégie d'écoute. La priorité est évaluée dans l'ordre inverse ; plus le nombre est bas, plus la priorité attribuée à la stratégie d'écoute est élevée.
Règle de stratégie d'écoute	La règle de stratégie à utiliser pour identifier le VLAN que le serveur virtuel doit écouter. La règle est la suivante : CLIENT.VLAN.ID.EQ (<ipaddressat>) Pour,<ipaddressat> remplacez le numéro d'ID attribué au VLAN.

Pour créer un serveur virtuel générique avec une stratégie d'écoute

1. Dans l'utilitaire de configuration, dans l'onglet Configuration, dans le volet de navigation, développez Citrix Gateway, puis cliquez sur Virtual Servers.
2. Dans le volet d'informations, cliquez sur Ajouter.
3. Dans Nom, tapez le nom du serveur virtuel.
4. Dans Protocole, sélectionnez le protocole.
5. Dans Adresse IP, tapez l'adresse IP du serveur virtuel.
6. Dans Port, tapez le port du serveur virtuel.
7. Dans l'onglet Avancé, sous Stratégie d'écoute, dans Priorité d'écoute, tapez la priorité de la stratégie d'écoute.
8. En regard de Règle de stratégie d'écoute, cliquez sur Configurer.
9. Dans la boîte de dialogue Créer une expression, cliquez sur Ajouter, configurez l'expression, puis cliquez sur OK.
10. Cliquez sur Créer, puis sur Fermer.

Configuration d'adresses IP sur Citrix Gateway

March 27, 2024

Vous pouvez configurer des adresses IP pour ouvrir une session à l'utilitaire de configuration et pour les connexions utilisateur. Citrix Gateway est configuré avec une adresse IP par défaut 192.168.100.1 et un masque de sous-réseau 255.255.0.0 pour l'accès à la gestion. L'adresse IP par défaut est utilisée chaque fois qu'une valeur configurée par l'utilisateur pour l'adresse IP système (NSIP) est absente.

- **Adresse NSIP.** Adresse IP de gestion de Citrix Gateway utilisée pour tous les accès liés à la gestion à l'apppliance. Citrix Gateway utilise également l'adresse NSIP pour l'authentification.
- **Passerelle par défaut.** Routeur qui transfère le trafic de l'extérieur du réseau sécurisé vers Citrix Gateway.
- **Adresse IP du sous-réseau (SNIP).** Adresse IP qui représente la machine utilisateur en communiquant avec un serveur sur un réseau secondaire.

L'adresse SNIP utilise les ports 1024 à 64000.

Comment Citrix Gateway utilise les adresses IP

Citrix Gateway source le trafic à partir d'adresses IP en fonction de la fonction en cours. La liste suivante décrit plusieurs fonctions et la façon dont Citrix Gateway utilise les adresses IP pour chacune d'entre elles, à titre de guide général :

- **Authentification.** L'adresse IP utilisée par Citrix Gateway dépend du type de serveur d'authentification.
 - Serveurs LDAP/RADIUS/TACACS. Si AAAA communique directement avec le serveur virtuel d'authentification, l'adresse NSIP est utilisée.
 - Si un équilibreur de charge est utilisé comme proxy, il utilise l'adresse SNIP pour l'authentification. AAAA utilise l'adresse NSIP pour communiquer avec l'équilibreur de charge. L'adresse IP utilisée par Citrix ADC dépend de l'entité qui communique avec le serveur virtuel d'authentification.
 - Serveurs SAML/OAUTH/WEBAUTH : Ces serveurs communiquent à l'aide de l'adresse SNIP.
- **Transferts de fichiers depuis la page d'accueil.** Citrix Gateway utilise l'adresse SNIP.
- **Requêtes DNS et WINS.** Citrix Gateway utilise l'adresse SNIP.
- **Trafic réseau vers les ressources du réseau sécurisé.** Citrix Gateway utilise l'adresse SNIP ou le pool IP, en fonction de la configuration sur Citrix Gateway.
- **Paramètre de proxy ICA.** Citrix Gateway utilise l'adresse SNIP.

Modification ou suppression d'adresses IP mappées

March 27, 2024

Citrix Gateway prend en charge une adresse IP mappée. Si vous configurez une adresse IP mappée sur l'apppliance, vous ne pouvez ni la modifier ni la supprimer. Si vous devez modifier l'adresse IP mappée, créez d'abord une nouvelle adresse IP mappée, puis supprimez l'adresse IP mappée d'origine.

Vous pouvez utiliser l'assistant d'installation ou le nœud réseau de l'utilitaire de configuration pour configurer des adresses IP mappées supplémentaires.

Pour créer une nouvelle adresse IP mappée

1. Dans l'utilitaire de configuration, sous l'onglet Configuration, dans le volet de navigation, développez Système > Réseau, puis cliquez sur IP.
2. Dans le volet d'informations, cliquez sur Ajouter.
3. Dans la boîte de dialogue Créer une adresse IP, dans Adresse IP, tapez l'adresse IP.
4. Dans Masque de réseau, tapez le masque de sous-réseau.
5. Sous Type d'IP, sélectionnez IP mappée, puis cliquez sur Créer.

Pour supprimer une adresse IP mappée

1. Dans l'utilitaire de configuration, sous l'onglet Configuration, dans le volet de navigation, développez Système > Réseau, puis cliquez sur IP.
2. Dans le volet d'informations, cliquez sur l'adresse mappée, puis sur Supprimer.

Configuration des adresses IP de sous-réseau

January 26, 2024

L'adresse IP du sous-réseau permet à l'utilisateur de se connecter à Citrix Gateway à partir d'un hôte externe résidant sur un autre sous-réseau. Lorsque vous ajoutez une adresse IP de sous-réseau, une entrée de route correspondante est créée dans la table de routage. Une seule entrée est créée par sous-réseau. L'entrée de route correspond à la première adresse IP ajoutée dans le sous-réseau.

Contrairement à l'adresse IP du système et à l'adresse IP mappée, il n'est pas obligatoire de spécifier l'adresse IP du sous-réseau lors de la configuration initiale de Citrix Gateway.

L'adresse IP mappée et les adresses IP de sous-réseau utilisent les ports 1024 à 64000.

Pour ajouter une adresse IP de sous-réseau

1. Dans l'utilitaire de configuration, sous l'onglet Configuration, dans le volet de navigation, développez Système > Réseau, puis cliquez sur IP.
2. Dans le volet d'informations, cliquez sur Ajouter.
3. Dans la boîte de dialogue Créer une adresse IP, dans Adresse IP, tapez l'adresse IP.
4. Dans Masque de réseau, tapez le masque de sous-réseau.
5. Sous Type d'adresse IP, sélectionnez IP du sous-réseau, cliquez sur Fermer, puis sur Créer.

Configuration d'IPv6 pour les connexions utilisateur

January 26, 2024

Vous pouvez configurer Citrix Gateway pour qu'il écoute les connexions utilisateur à l'aide du protocole Internet version 6 (IPv6). Lorsque vous configurez l'un des paramètres suivants, vous pouvez activer la case à cocher IPv6, puis entrer l'adresse IPv6 dans la boîte de dialogue :

- Paramètres globaux - Applications publiées - Proxy ICA
- Authentification globale - RADIUS
- Authentification globale - LDAP
- Authentification globale - TACACS
- Profil de session - Applications publiées - ICA Proxy
- Serveurs virtuels Citrix Gateway
- Créer un serveur d'authentification - RADIUS
- Créer un serveur d'authentification - LDAP
- Créer un serveur d'authentification - TACACS
- Créer un serveur d'audit
- Configuration de la haute disponibilité
- Lier/délier les moniteurs de routage pour une haute disponibilité
- Serveur virtuel (équilibre de charge)

Lorsque vous configurez le serveur virtuel Citrix Gateway pour écouter sur une adresse IPv6, les utilisateurs ne peuvent se connecter qu'avec Citrix Receiver. Les connexions utilisateur avec le plug-in Citrix Gateway ne sont pas prises en charge avec IPv6.

Vous pouvez suivre les instructions suivantes pour configurer IPv6 sur Citrix Gateway :

- Citrix Virtual Apps et interface Web. Lorsque vous configurez IPv6 pour les connexions utilisateur et si une adresse IP mappée utilise IPv6, les serveurs Citrix Virtual Apps et Web Interface peuvent également utiliser IPv6. L'interface Web doit être installée derrière Citrix Gateway. Lorsque

les utilisateurs se connectent via Citrix Gateway, l'adresse IPv6 est traduite en IPv4. Lorsque la connexion revient, l'adresse IPv4 est traduite en IPv6.

- **Serveurs virtuels.** Vous pouvez configurer IPv6 pour un serveur virtuel lorsque vous exécutez l'assistant Citrix Gateway. Dans l'assistant Citrix Gateway sur la page Serveurs virtuels, cliquez sur IPv6 et entrez l'adresse IP. Vous pouvez uniquement configurer une adresse IPv6 pour un serveur virtuel à l'aide de l'assistant Citrix Gateway.
- **Autres.** Pour configurer IPv6 pour le proxy ICA, l'authentification, l'audit et la haute disponibilité, activez la case à cocher IPv6 dans la boîte de dialogue, puis tapez l'adresse IP.

Résolution des serveurs DNS situés sur le réseau sécurisé

March 27, 2024

Si votre serveur DNS se trouve dans le réseau sécurisé derrière un pare-feu et que le pare-feu bloque le trafic ICMP, vous ne pouvez pas tester les connexions au serveur car le pare-feu bloque la demande. Vous pouvez résoudre ce problème en procédant comme suit :

- Création d'un service DNS avec un moniteur DNS personnalisé qui se résout en un nom de domaine complet (FQDN) connu.
- Création d'un serveur virtuel DNS non directement adressable sur Citrix Gateway.
- Liaison du service au serveur virtuel.

Remarque:

- Configurez un serveur virtuel DNS et un service DNS uniquement si votre serveur DNS se trouve derrière un pare-feu.
- Si vous installez une licence d'équilibrage de charge Citrix ADC sur l'appliance, le nœud Serveurs et services virtuels n'apparaît pas dans le volet de navigation. Vous pouvez effectuer cette procédure en développant Équilibrage de charge, puis en cliquant sur Serveurs virtuels.

Pour configurer un service DNS et un moniteur DNS

1. Dans l'utilitaire de configuration, sous l'onglet Configuration, dans le volet de navigation, développez Serveurs et services virtuels, puis cliquez sur Serveurs virtuels.
2. Dans le volet d'informations, cliquez sur Ajouter.
3. Dans Nom, tapez le nom du service.
4. Dans Protocole, sélectionnez DNS.
5. Dans Adresse IP, tapez l'adresse IP du serveur DNS.
6. Dans Port, tapez le numéro de port.

7. Dans l'onglet Services, cliquez sur Ajouter.
8. Sous l'onglet Moniteurs, sous Disponible, sélectionnez DNS, cliquez sur Ajouter, sur Créer, puis sur Fermer.
9. Dans la boîte de dialogue Créer un serveur virtuel (équilibrage de charge), cliquez sur Créer, puis sur Fermer.

Créez ensuite le serveur virtuel DNS. Pour plus de détails, voir [Pour configurer un serveur virtuel DNS](#), puis lier le service DNS au serveur virtuel.

Pour lier un service DNS à un serveur virtuel DNS

1. Dans la boîte de dialogue Configurer le service virtuel (équilibrage de charge), sous l'onglet Services, cliquez sur Ajouter, sélectionnez le service DNS, cliquez sur Créer, puis cliquez sur Fermer.

Configuration de serveurs virtuels DNS

March 27, 2024

Pour configurer un serveur virtuel DNS, vous devez spécifier un nom et une adresse IP. Comme pour le serveur virtuel Citrix Gateway, vous devez attribuer une adresse IP au serveur virtuel DNS. Toutefois, cette adresse IP doit se trouver du côté interne du réseau ciblé pour que les machines utilisateur résolvent toutes les adresses internes. Vous devez également spécifier le port DNS.

Remarque : Si vous installez une licence d'équilibrage de charge Citrix ADC sur l'apppliance, le nœud Serveurs et services virtuels n'apparaît pas dans le volet de navigation. Vous pouvez configurer cette fonctionnalité à l'aide du serveur virtuel d'équilibrage de charge. Pour plus d'informations, consultez la documentation Citrix ADC dans la documentation produit Citrix.

Pour configurer un serveur virtuel DNS

1. Dans l'utilitaire de configuration, sous l'onglet Configuration, dans le volet de navigation, développez Serveurs et services virtuels, puis cliquez sur Serveurs virtuels.
2. Dans le volet d'informations, cliquez sur Ajouter.
3. Dans Nom, tapez le nom du serveur virtuel.
4. Dans Adresse IP, tapez l'adresse IP du serveur DNS.
5. Dans Port, tapez le port sur lequel le serveur DNS écoute.
6. Dans Protocole, sélectionnez DNS, puis cliquez sur Créer.

Enfin, associez le serveur virtuel DNS à Citrix Gateway via l'une des deux méthodes suivantes, en fonction des besoins de votre déploiement :

- Liez le serveur globalement à Citrix Gateway.
- Liez le serveur virtuel DNS par serveur virtuel.

Si vous déployez le serveur virtuel DNS globalement, tous les utilisateurs y ont accès. Vous pouvez ensuite restreindre les utilisateurs en liant le serveur virtuel DNS au serveur virtuel.

Configuration de fournisseurs de services de noms

March 27, 2024

Citrix Gateway utilise des fournisseurs de services de noms pour convertir les adresses Web en adresses IP.

Lorsque vous exécutez l'assistant Citrix Gateway, vous pouvez configurer un serveur DNS ou un serveur WINS. Vous pouvez utiliser l'utilitaire de configuration pour configurer également des serveurs DNS ou WINS supplémentaires.

Pour ajouter un serveur DNS à Citrix Gateway

1. Dans l'utilitaire de configuration, sous l'onglet Configuration, dans le volet de navigation, développez Citrix Gateway, puis cliquez sur Paramètres globaux.
2. Dans le volet d'informations, sous Paramètres, cliquez sur Modifier les paramètres généraux.
3. Dans l'onglet Configuration réseau, cliquez sur Ajouter.
4. Dans la boîte de dialogue Insérer un serveur de noms, dans Adresse IP, tapez l'adresse IP du serveur DNS, cliquez sur Créer, puis cliquez sur Fermer.
5. Cliquez sur OK dans l'utilitaire de configuration.

Pour ajouter un serveur WINS à Citrix Gateway

1. Dans l'utilitaire de configuration, sous l'onglet Configuration, dans le volet de navigation, développez Citrix Gateway, puis cliquez sur Paramètres globaux.
2. Dans le volet d'informations, sous Paramètres, cliquez sur Modifier les paramètres généraux.
3. Sous l'onglet Configuration réseau, dans IP du serveur WINS, tapez l'adresse IP du serveur WINS, puis cliquez sur OK.

Ensuite, spécifiez le nom et l'adresse IP du serveur virtuel DNS. Comme pour le serveur virtuel Citrix Gateway, une adresse IP doit être attribuée au serveur virtuel. Toutefois, cette adresse IP doit se trouver du côté interne du réseau ciblé pour que les machines utilisateur résolvent correctement toutes les adresses internes. Vous devez également spécifier le port DNS.

Si vous configurez un serveur DNS et un serveur WINS pour la résolution de noms, vous pouvez ensuite utiliser l'assistant Citrix Gateway pour sélectionner le serveur qui effectue la recherche de nom en premier.

Pour spécifier la priorité de recherche de noms

1. Dans l'utilitaire de configuration, cliquez sur l'onglet Configuration, puis dans le volet de navigation, cliquez sur Citrix Gateway.
2. Dans le volet d'informations, sous Getting Started, cliquez sur l'assistant Citrix Gateway.
3. Cliquez sur Suivant pour accepter les paramètres actuels jusqu'à ce que vous arriviez à la page Name Service Providers.
4. Dans Priorité de recherche de noms, sélectionnez WINS ou DNS, puis continuez jusqu'à la fin de l'assistant.

Configuration des connexions initiées par le serveur

March 27, 2024

Pour chaque utilisateur connecté à Citrix Gateway avec les adresses IP activées, le suffixe DNS est ajouté au nom d'utilisateur et un enregistrement d'adresse DNS est ajouté au cache DNS de l'appliance. Cette technique permet de fournir aux utilisateurs un nom DNS plutôt que leurs adresses IP.

Lorsqu'une adresse IP est attribuée à la session d'un utilisateur, il est possible de se connecter à l'appareil de l'utilisateur à partir du réseau interne. Par exemple, les utilisateurs qui se connectent au Bureau à distance ou à un client VNC (Virtual Network Computing) peuvent accéder à la machine utilisateur pour diagnostiquer une application problématique. Il est également possible pour deux utilisateurs Citrix Gateway avec des adresses IP réseau internes qui sont connectés à distance de communiquer entre eux via Citrix Gateway. Le fait d'autoriser la découverte des adresses IP réseau internes des utilisateurs connectés sur l'appliance facilite cette communication.

Un utilisateur distant peut utiliser la commande ping suivante pour découvrir l'adresse IP réseau interne d'un utilisateur qui peut être connecté à Citrix Gateway, puis :

ping

Un serveur peut établir une connexion à une machine utilisateur de différentes manières :

- Connexions TCP ou UDP. Les connexions peuvent provenir d'un système externe du réseau interne ou d'un autre ordinateur connecté à Citrix Gateway. L'adresse IP réseau interne attribuée à chaque machine utilisateur connectée à Citrix Gateway est utilisée pour ces connexions. Citrix Gateway prend en charge les différents types de connexions initiées par le serveur suivants :

Pour les connexions initiées par un serveur TCP ou UDP, le serveur connaît au préalable l'adresse IP et le port de la machine utilisateur et établit une connexion avec celle-ci. Citrix Gateway intercepte cette connexion.

Ensuite, le dispositif utilisateur établit une connexion initiale avec le serveur et le serveur se connecte au dispositif utilisateur sur un port connu ou dérivé du premier port configuré.

Dans ce scénario, la machine utilisateur établit une connexion initiale au serveur, puis échange des ports et des adresses IP avec le serveur à l'aide d'un protocole spécifique à l'application dans lequel ces informations sont intégrées. Cela permet à Citrix Gateway de prendre en charge des applications, telles que les connexions FTP actives.

- Commande de port. Il est utilisé dans un FTP actif et dans certains protocoles Voice over IP.
- Connexions entre les plug-ins. Citrix Gateway prend en charge les connexions entre les plug-ins à l'aide des adresses IP réseau internes.

Avec ce type de connexion, deux machines utilisateur Citrix Gateway qui utilisent le même Citrix Gateway peuvent établir des connexions entre elles. Un exemple de ce type est l'utilisation d'applications de messagerie instantanée, telles que Office Communicator ou Yahoo ! Messenger.

Si un utilisateur ferme sa session Citrix Gateway et que la demande de fermeture de session n'a pas atteint l'appareil, l'utilisateur peut ouvrir une nouvelle session à l'aide de n'importe quel appareil et remplacer la session précédente par une nouvelle session. Cette fonctionnalité peut s'avérer utile dans les déploiements où une adresse IP est attribuée par utilisateur.

Lorsqu'un utilisateur ouvre une session sur Citrix Gateway pour la première fois, une session est créée et une adresse IP lui est attribuée. Si l'utilisateur ferme sa session mais que la demande de fermeture de session est perdue ou si la machine utilisateur ne parvient pas à effectuer une fermeture de session complète, la session est maintenue sur le système. Si l'utilisateur tente de se reconnecter depuis le même appareil ou un autre appareil, une fois l'authentification réussie, une boîte de dialogue Transfer Logon s'affiche. Si l'utilisateur choisit de transférer l'ouverture de session, la session précédente sur Citrix Gateway est fermée et une nouvelle session est créée. Le transfert d'ouverture de session n'est actif que deux minutes après la fermeture de session, et si la connexion est tentée à partir de plusieurs appareils simultanément, la dernière tentative de connexion remplace la session d'origine.

Configuration du routage sur Citrix Gateway

January 26, 2024

Pour fournir un accès aux ressources du réseau interne, Citrix Gateway doit être capable de router les données vers vos réseaux internes sécurisés. Par défaut, Citrix Gateway utilise une route statique.

Les réseaux vers lesquels Citrix Gateway peut acheminer des données sont déterminés par la façon dont vous configurez la table de routage Citrix Gateway et la passerelle par défaut que vous spécifiez pour Citrix Gateway.

La table de routage Citrix Gateway doit contenir les itinéraires nécessaires pour acheminer les données vers toute ressource réseau interne à laquelle un utilisateur peut avoir besoin d'accéder.

Citrix Gateway prend en charge les protocoles de routage suivants :

- Protocole d'information de routage (RIP v1 et v2)
- Ouvrir le chemin le plus court en premier (OSPF)
- Border Gateway Protocol (BGP)

Configuration d'un itinéraire statique

Lorsque vous configurez la communication avec un autre hôte ou réseau, vous devrez peut-être configurer un itinéraire statique depuis Citrix Gateway vers la nouvelle destination si vous n'utilisez pas le routage dynamique.

Pour configurer un itinéraire statique

1. Dans l'utilitaire de configuration, sous l'onglet Configuration, dans le volet de navigation, développez Système > Réseau > Avancé, puis cliquez sur Itinéraires.
2. Dans le volet d'informations, sous l'onglet Basic, cliquez sur Ajouter.
3. Configurez les paramètres de l'itinéraire, puis cliquez sur Créer.

Pour tester une route statique

1. Dans l'utilitaire de configuration, dans le volet de navigation, développez Système, puis cliquez sur Diagnostics.
2. Dans le volet d'informations, sous Utilitaires, cliquez sur Ping.
3. Sous Paramètres, dans Nom d'hôte, tapez le nom du périphérique.

4. Sous Avancé, dans Adresse IP source, tapez l'adresse IP du périphérique, puis cliquez sur Exécuter.

Si vous parvenez à communiquer avec l'autre appareil, les messages indiquent que le même nombre de paquets a été transmis et reçu, et qu'aucun paquet n'a été perdu.

Si vous ne communiquez pas avec l'autre appareil, les messages d'état indiquent qu'aucun paquet n'a été reçu et que tous les paquets ont été perdus. Pour corriger ce manque de communication, répétez la procédure pour ajouter une route statique.

Pour arrêter le test, dans la boîte de dialogue Ping, cliquez sur Arrêter, puis sur Fermer.

Configuration de la négociation automatique

March 27, 2024

Par défaut, l'apppliance est configurée pour utiliser la négociation automatique, dans laquelle Citrix Gateway transmet le trafic réseau dans les deux sens simultanément et détermine la vitesse de la carte appropriée. Si vous conservez le paramètre par défaut sur Négociation automatique, Citrix Gateway utilise le mode duplex intégral, dans lequel la carte réseau est capable d'envoyer des données dans les deux sens simultanément.

Si vous désactivez la négociation automatique, Citrix Gateway utilise une opération semi-duplex, dans laquelle la carte peut envoyer des données dans les deux sens entre deux nœuds, mais la carte ne peut utiliser qu'une direction ou l'autre à la fois.

Pour la première installation, Citrix vous recommande de configurer Citrix Gateway pour utiliser la négociation automatique pour les ports connectés à l'apppliance. Une fois que vous vous êtes connecté initialement et que vous avez configuré Citrix Gateway, vous pouvez désactiver la négociation automatique. Vous ne pouvez pas configurer la négociation automatique globalement. Vous devez activer ou désactiver le paramètre pour chaque interface.

Pour activer ou désactiver la négociation automatique

1. Dans l'utilitaire de configuration, sous l'onglet Configuration, dans le volet de navigation, développez Système > Réseau, puis cliquez sur Interfaces.
2. Dans le volet d'informations, sélectionnez l'interface, puis cliquez sur Ouvrir.
3. Effectuez l'une des opérations suivantes dans la boîte de dialogue Configurer l'interface :
 - Pour activer la négociation automatique, cliquez sur Oui à côté de Négociation automatique, puis cliquez sur OK.

- Pour désactiver la négociation automatique, cliquez sur Non à côté de Négociation automatique, puis sur OK.

Authentification et autorisation

March 27, 2024

Citrix Gateway utilise une conception d'authentification flexible qui permet une personnalisation complète de l'authentification des utilisateurs pour Citrix Gateway. Vous pouvez utiliser des serveurs d'authentification standard et configurer Citrix Gateway pour authentifier les utilisateurs auprès des serveurs. Citrix Gateway prend également en charge l'authentification basée sur les attributs présents dans un certificat client. L'authentification Citrix Gateway est conçue pour prendre en charge des procédures d'authentification simples qui utilisent une source unique pour l'authentification des utilisateurs, ainsi que des procédures d'authentification en cascade plus complexes qui reposent sur plusieurs types d'authentification.

L'authentification Citrix Gateway intègre l'authentification locale pour la création d'utilisateurs et de groupes locaux. Cette conception est centrée sur l'utilisation de stratégies pour contrôler les procédures d'authentification que vous configurez. Les stratégies que vous créez peuvent être appliquées au niveau global ou du serveur virtuel Citrix Gateway et peuvent être utilisées pour définir les paramètres du serveur d'authentification de manière conditionnelle en fonction du réseau source de l'utilisateur.

Étant donné que les stratégies sont liées globalement ou à un serveur virtuel, vous pouvez également attribuer des priorités à vos stratégies pour créer une cascade de plusieurs serveurs d'authentification dans le cadre de l'authentification.

Citrix Gateway inclut la prise en charge des types d'authentification suivants.

- Stockage local
- LDAP (Lightweight Directory Access Protocol)
- RADIUS
- SAML
- TACACS+
- Authentification du certificat client (incluant l'authentification par carte à puce)

Citrix Gateway prend également en charge RSA SecurID, Gemalto Protiva et SafeWord. Vous utilisez un serveur RADIUS pour configurer ces types d'authentification.

Alors que l'authentification permet aux utilisateurs de se connecter à Citrix Gateway et de se connecter au réseau interne, l'autorisation définit les ressources du réseau sécurisé auxquelles les utilisateurs ont accès. Vous configurez l'autorisation à l'aide de stratégies LDAP et RADIUS.

Configuration des types d'authentification globale par défaut

March 27, 2024

Lorsque vous avez installé Citrix Gateway et exécuté l'assistant Citrix Gateway, vous avez configuré l'authentification dans l'assistant. Cette stratégie d'authentification est automatiquement liée au niveau global de Citrix Gateway. Le type d'authentification que vous configurez dans l'assistant Citrix Gateway est le type d'authentification par défaut. Vous pouvez modifier le type d'autorisation par défaut en exécutant à nouveau l'assistant Citrix Gateway ou vous pouvez modifier les paramètres d'authentification globale dans l'utilitaire de configuration.

Si vous devez ajouter des types d'authentification supplémentaires, vous pouvez configurer des stratégies d'authentification sur Citrix Gateway et lier les stratégies à Citrix Gateway à l'aide de l'utilitaire de configuration. Lorsque vous configurez l'authentification globalement, vous définissez le type d'authentification, configurez les paramètres et définissez le nombre maximal d'utilisateurs pouvant être authentifiés.

Après avoir configuré et lié la stratégie, vous pouvez définir la priorité pour définir le type d'authentification prioritaire. Par exemple, vous configurez les stratégies d'authentification LDAP et RADIUS. Si la stratégie LDAP a un numéro de priorité de 10 et que la stratégie RADIUS a un numéro de priorité de 15, la stratégie LDAP est prioritaire, quel que soit l'endroit où vous liez chaque stratégie. C'est ce qu'on appelle l'authentification en cascade.

Vous pouvez choisir de fournir des pages d'ouverture de session à partir du cache en mémoire Citrix Gateway ou du serveur HTTP exécuté sur Citrix Gateway. Si vous choisissez de mettre à disposition la page d'ouverture de session à partir du cache en mémoire, la mise à disposition de la page d'ouverture de session à partir de Citrix Gateway est nettement plus rapide qu'à partir du serveur HTTP. Le choix de fournir la page d'ouverture de session à partir du cache en mémoire réduit le temps d'attente lorsqu'un grand nombre d'utilisateurs ouvrent une session en même temps. Vous pouvez uniquement configurer la remise des pages d'ouverture de session à partir du cache dans le cadre d'une stratégie d'authentification globale.

Vous pouvez également configurer l'adresse IP NAT (Network Address Translation) qui est une adresse IP spécifique pour l'authentification. Cette adresse IP est unique pour l'authentification et n'est pas le sous-réseau Citrix Gateway, les adresses IP mappées ou virtuelles. Ce paramètre est facultatif.

Remarque : Vous ne pouvez pas utiliser l'assistant Citrix Gateway pour configurer l'authentification SAML.

Vous pouvez utiliser l'assistant de configuration rapide pour configurer l'authentification par certificat LDAP, RADIUS et client. Lorsque vous exécutez l'Assistant, vous pouvez sélectionner un serveur LDAP ou RADIUS existant configuré sur Citrix Gateway. Vous pouvez également configurer

les paramètres de LDAP ou de RADIUS. Si vous utilisez l'authentification à deux facteurs, Citrix recommande d'utiliser LDAP comme type d'authentification principal.

Pour configurer l'authentification à l'échelle mondiale

1. Dans l'utilitaire de configuration, sous l'onglet Configuration, dans le volet de navigation, développez Citrix Gateway, puis cliquez sur Paramètres globaux.
2. Dans le volet d'informations, sous Paramètres, cliquez sur Modifier les paramètres d'authentification.
3. Dans Nombre maximum d'utilisateurs, tapez le nombre d'utilisateurs qui peuvent être authentifiés à l'aide de ce type d'authentification.
4. Dans Adresse IP NAT, saisissez l'adresse IP unique pour l'authentification.
5. Sélectionnez Activer la mise en cache statique pour diffuser les pages d'ouverture de session plus rapidement.
6. Sélectionnez Activer les commentaires sur l'authentification améliorée pour envoyer un message aux utilisateurs en cas d'échec de l'authentification. Le message que les utilisateurs reçoivent inclut des erreurs de mot de passe, un compte désactivé ou verrouillé, ou l'utilisateur est introuvable, pour n'en nommer que quelques-uns.
7. Dans Type d'authentification par défaut, sélectionnez le type d'authentification.
8. Configurez les paramètres de votre type d'authentification, puis cliquez sur OK.

Configuration de l'authentification sans autorisation

January 26, 2024

L'autorisation définit les ressources auxquelles les utilisateurs sont autorisés à se connecter via Citrix Gateway. Vous configurez les stratégies d'autorisation en utilisant une expression, puis en définissant la stratégie pour qu'elle soit autorisée ou refusée. Vous pouvez configurer Citrix Gateway pour qu'il utilise uniquement l'authentification, sans autorisation.

Lorsque vous configurez l'authentification sans autorisation, Citrix Gateway n'effectue pas de vérification d'autorisation de groupe. Les stratégies que vous configurez pour l'utilisateur ou le groupe sont attribuées à l'utilisateur.

Pour plus d'informations sur la configuration de l'autorisation, consultez [Configuration de l'autorisation](#).

Configuration de l'autorisation

January 26, 2024

L'autorisation spécifie les ressources réseau auxquelles les utilisateurs ont accès lorsqu'ils ouvrent une session sur Citrix Gateway. Le paramètre par défaut de l'autorisation consiste à refuser l'accès à toutes les ressources réseau. Citrix recommande d'utiliser le paramètre global par défaut, puis de créer des stratégies d'autorisation pour définir les ressources réseau auxquelles les utilisateurs peuvent accéder.

Vous configurez l'autorisation sur Citrix Gateway à l'aide d'une stratégie d'autorisation et d'expressions. Après avoir créé une stratégie d'autorisation, vous pouvez la lier aux utilisateurs ou aux groupes que vous avez configurés sur l'appliance.

Configuration des stratégies d'autorisation

March 27, 2024

Lorsque vous configurez une stratégie d'autorisation, vous pouvez la définir pour autoriser ou refuser l'accès aux ressources réseau du réseau interne. Par exemple, pour autoriser les utilisateurs à accéder au réseau 10.3.3.0, utilisez l'expression suivante :

```
CLIENT.IP.DST.IN_SUBNET(10.3.0.0/16)
```

Les stratégies d'autorisation sont appliquées aux utilisateurs et aux groupes. Une fois qu'un utilisateur est authentifié, Citrix Gateway effectue une vérification d'autorisation de groupe en obtenant les informations de groupe de l'utilisateur à partir d'un serveur RADIUS, LDAP ou TACACS+. Si des informations de groupe sont disponibles pour l'utilisateur, Citrix Gateway vérifie les ressources réseau autorisées pour le groupe.

Pour contrôler les ressources auxquelles les utilisateurs peuvent accéder, vous devez créer des stratégies d'autorisation. Si vous n'avez pas besoin de créer des stratégies d'autorisation, vous pouvez configurer l'autorisation globale par défaut.

Si vous créez une expression dans la stratégie d'autorisation qui refuse l'accès à un chemin d'accès au fichier, vous ne pouvez utiliser que le chemin d'accès au sous-répertoire et non le répertoire racine. Par exemple, utilisez fs.path contient "\\dir1\\dir2" au lieu de fs.path contient "\\rootdir\\dir1\\dir2". Si vous utilisez la deuxième version de cet exemple, la stratégie échoue.

Après avoir configuré la stratégie d'autorisation, vous la liez à un utilisateur ou à un groupe, comme indiqué dans les tâches ci-dessous.

Par défaut, les stratégies d'autorisation sont d'abord validées par rapport aux stratégies que vous liez au serveur virtuel, puis par rapport aux stratégies liées globalement. Si vous liez une stratégie globalement et que vous souhaitez qu'elle soit prioritaire sur une stratégie que vous liez à un utilisateur, un groupe ou un serveur virtuel, vous pouvez modifier le numéro de priorité de la stratégie. Les numéros de priorité commencent à zéro. Un numéro de priorité inférieur donne à la stratégie une priorité plus élevée.

Par exemple, si la stratégie globale a un numéro de priorité et que l'utilisateur a une priorité de deux, la stratégie d'authentification globale est appliquée en premier.

Important :

- Les stratégies d'autorisation classiques sont appliquées uniquement au trafic TCP.
- La stratégie d'autorisation avancée peut être appliquée à tous les types de trafic (TCP/UDP/ICMP/DNS).
 - To apply policy on UDP/ICMP/DNS traffic, policies must be bound at type UDP_REQUEST, ICMP_REQUEST, and DNS_REQUEST respectively.
 - While binding, if “type” is not explicitly mentioned or “type” is set to REQUEST, the behavior does not change from earlier builds, that is these policies are applied only to TCP traffic.
 - The policies bound at UDP_REQUEST do not apply for DNS traffic. For DNS, policies must be explicitly bound to DNS_REQUEST TCP_DNS is similar to other TCP requests.

Pour plus d'informations sur les stratégies d'autorisation avancées, consultez l'article <https://support.citrix.com/article/CTX232237>.

Pour configurer une stratégie d'autorisation à l'aide de l'interface graphique

1. Accédez à **Citrix Gateway > Politiques > Autorisation**.
2. Dans le volet d'informations, cliquez sur **Ajouter**.
3. Dans **Nom**, tapez le nom de la politique.
4. Dans **Action**, sélectionnez **Autoriser** ou **Refuser**.
5. Dans **Expression**, cliquez sur **Expression Editor**.
6. Pour commencer à configurer l'expression, cliquez sur **Sélectionner** et choisissez les éléments nécessaires.
7. Cliquez sur **Terminé** lorsque votre expression est terminée.
8. Cliquez sur **Créer**.

Pour lier une stratégie d'autorisation à un utilisateur à l'aide de l'interface graphique

1. Accédez à **Citrix Gateway > Administration des utilisateurs**.
2. Cliquez sur **Utilisateurs AAA**.
3. Dans le volet d'informations, sélectionnez un utilisateur, puis cliquez sur **Modifier**.
4. Dans les **paramètres avancés**, cliquez sur **Stratégies d'autorisation**.
5. Dans **la page Liaison** de stratégie, sélectionnez une stratégie ou créez une stratégie.
6. Dans **Priorité**, définissez le numéro de priorité.
7. Dans **Type**, sélectionnez le type de demande, puis cliquez sur **OK**.

Pour lier une stratégie d'autorisation à un groupe à l'aide de l'interface graphique

1. Accédez à **Citrix Gateway > Administration des utilisateurs**.
2. Cliquez sur **AAA Groups**.
3. Dans le volet d'informations, sélectionnez un groupe, puis cliquez sur **Modifier**.
4. Dans les **paramètres avancés**, cliquez sur **Stratégies d'autorisation**.
5. Dans **la page Liaison** de stratégie, sélectionnez une stratégie ou créez une stratégie.
6. Dans **Priorité**, définissez le numéro de priorité.
7. Dans **Type**, sélectionnez le type de demande, puis cliquez sur **OK**.

Définition de l'autorisation globale par défaut

March 27, 2024

Pour définir les ressources auxquelles les utilisateurs ont accès sur le réseau interne, vous pouvez configurer l'autorisation globale par défaut. Vous configurez l'autorisation globale en autorisant ou en refusant l'accès aux ressources réseau globalement sur le réseau interne.

Toute action d'autorisation globale que vous créez est appliquée à tous les utilisateurs auxquels aucune stratégie d'autorisation n'est déjà associée, soit directement, soit par l'intermédiaire d'un groupe. Une stratégie d'autorisation d'utilisateur ou de groupe remplace toujours l'action d'autorisation globale. Si l'action d'autorisation par défaut est définie sur Refuser, vous devez appliquer des stratégies d'autorisation pour tous les utilisateurs ou groupes afin de rendre les ressources réseau accessibles à ces utilisateurs ou groupes. Cette exigence contribue à améliorer la sécurité.

Pour définir l'autorisation globale par défaut :

1. Dans l'utilitaire de configuration, sous l'onglet Configuration, dans le volet de navigation, développez Citrix Gateway, puis cliquez sur Paramètres globaux.
2. Dans le volet d'informations, sous Paramètres, cliquez sur Modifier les paramètres généraux.

3. Dans l'onglet Sécurité, en regard de Action d'autorisation par défaut, sélectionnez Autoriser ou Refuser, puis cliquez sur OK.

Désactivation de l'authentification

March 27, 2024

Si votre déploiement ne nécessite pas d'authentification, vous pouvez le désactiver. Vous pouvez désactiver l'authentification pour chaque serveur virtuel qui ne nécessite pas d'authentification.

Important : Citrix recommande de désactiver l'authentification avec prudence. Si vous n'utilisez pas de serveur d'authentification externe, créez des utilisateurs et des groupes locaux pour permettre à Citrix Gateway d'authentifier les utilisateurs. La désactivation de l'authentification arrête l'utilisation des fonctionnalités d'authentification, d'autorisation et de comptabilité qui contrôlent et surveillent les connexions à Citrix Gateway. Lorsque les utilisateurs saisissent une adresse Web pour se connecter à Citrix Gateway, la page d'ouverture de session n'apparaît pas.

Pour désactiver l'authentification

1. Dans l'utilitaire de configuration, dans le volet de navigation, développez Citrix Gateway, puis cliquez sur Serveurs virtuels.
2. Dans le volet d'informations, cliquez sur un serveur virtuel, puis sur Ouvrir.
3. Dans l'onglet Authentification, sous Authentification de l'utilisateur, cliquez pour désactiver Activer l'authentification.

Configuration de l'authentification pour des heures spécifiques

March 27, 2024

Vous pouvez configurer une stratégie d'authentification afin que les utilisateurs soient autorisés à accéder au réseau interne à des moments précis, par exemple pendant les heures de travail normales. Lorsque les utilisateurs tentent de se connecter à un autre moment, l'ouverture de session est refusée.

Pour limiter le moment où les utilisateurs ouvrent une session sur Citrix Gateway, créez une expression dans la stratégie d'authentification, puis liez-la à un serveur virtuel ou globalement.

Pour configurer l'authentification pour l'heure, la date ou le jour de la semaine

1. Dans l'utilitaire de configuration, dans l'onglet Configuration, développez Citrix Gateway > Politiques > Authentification.
2. Sous Authentification, sélectionnez le type d'authentification.
3. Dans le volet d'informations, cliquez sur l'onglet Stratégies, sélectionnez une stratégie d'authentification, puis cliquez sur Ouvrir.
4. Dans la boîte de dialogue Configurer la stratégie d'authentification, sous Expression, en regard de Correspondance avec n'importe quelle expression, cliquez sur Ajouter.
5. Dans la boîte de dialogue Ajouter une expression, dans Type d'expression, sélectionnez Date/heure.
6. Dans Qualificatif, sélectionnez l'une des options suivantes :
 - TIME pour configurer l'heure à laquelle les utilisateurs ne peuvent pas ouvrir de session.
 - DATE pour configurer la date à laquelle les utilisateurs ne peuvent pas ouvrir de session.
 - DAYOFWEEK pour configurer le jour où les utilisateurs ne peuvent pas ouvrir de session.

Exemple : HEURE : 2020-10-12-02:30:00 GMT DATE : 2020-10-12 DAYOFWEEK : Lundi

7. Dans Opérateur, sélectionnez la valeur.
8. Dans Valeur, cliquez sur le calendrier en regard de la zone de texte, puis sélectionnez le jour, la date ou l'heure.
9. Cliquez deux fois sur OK, cliquez sur Fermer, puis sur OK.

Fonctionnent des stratégies d'authentification

January 26, 2024

Lorsque les utilisateurs ouvrent une session sur Citrix Gateway, ils sont authentifiés conformément à une stratégie que vous créez. La stratégie définit le type d'authentification. Une stratégie d'authentification unique peut être utilisée pour des besoins d'authentification simples et est généralement liée au niveau global. Vous pouvez également utiliser le type d'authentification par défaut, qui est local. Si vous configurez l'authentification locale, vous devez également configurer les utilisateurs et les groupes sur Citrix Gateway.

Vous pouvez configurer plusieurs stratégies d'authentification et les lier pour créer une procédure d'authentification détaillée et des serveurs virtuels. Par exemple, vous pouvez configurer l'authentification en cascade et à deux facteurs en configurant plusieurs stratégies. Vous pouvez également définir

la priorité des stratégies d'authentification pour déterminer quels serveurs et l'ordre dans lequel Citrix Gateway vérifie les informations d'identification des utilisateurs. Une stratégie d'authentification inclut une expression et une action. Par exemple, si vous définissez l'expression sur la valeur True, lorsque les utilisateurs ouvrent une session, l'action évalue l'ouverture de session utilisateur sur True, puis les utilisateurs ont accès aux ressources réseau.

Après avoir créé une stratégie d'authentification, vous liez la stratégie au niveau global ou aux serveurs virtuels. Lorsque vous liez au moins une stratégie d'authentification à un serveur virtuel, les stratégies d'authentification que vous avez liées au niveau global ne sont pas utilisées lorsque les utilisateurs ouvrent une session sur le serveur virtuel, à moins que le type d'authentification globale ait une priorité supérieure à la stratégie liée au serveur virtuel.

Lorsqu'un utilisateur ouvre une session sur Citrix Gateway, l'authentification est évaluée dans l'ordre suivant :

- Le serveur virtuel est vérifié pour détecter toute stratégie d'authentification liée.
- Si les stratégies d'authentification ne sont pas liées au serveur virtuel, Citrix Gateway recherche les stratégies d'authentification globale.
- Si une stratégie d'authentification n'est pas liée à un serveur virtuel ou globalement, l'utilisateur est authentifié via le type d'authentification par défaut.

Si vous configurez des stratégies d'authentification LDAP et RADIUS et que vous souhaitez lier les stratégies globalement pour l'authentification à deux facteurs, vous pouvez sélectionner la stratégie dans l'utilitaire de configuration, puis choisir si la stratégie est le type d'authentification principal ou secondaire. Vous pouvez également configurer une stratégie d'extraction de groupe.

Configuration des profils d'authentification

March 27, 2024

Vous pouvez créer un profil d'authentification à l'aide de l'assistant Citrix Gateway ou de l'utilitaire de configuration. Le profil contient tous les paramètres de la stratégie d'authentification. Vous configurez le profil lorsque vous créez la stratégie d'authentification.

Avec l'assistant Citrix Gateway, vous pouvez utiliser le type d'authentification choisi pour configurer l'authentification. Si vous souhaitez configurer des stratégies d'authentification supplémentaires après l'exécution de l'assistant, vous pouvez utiliser l'utilitaire de configuration. Pour plus d'informations sur l'assistant Citrix Gateway, consultez [Configuration des paramètres à l'aide de l'assistant Citrix Gateway](#).

Pour créer une stratégie d'authentification à l'aide de l'utilitaire de configuration

1. Dans l'utilitaire de configuration, dans l'onglet Configuration, développez Citrix Gateway > Politiques > Authentification.
2. Dans le volet de navigation, sous Authentification, sélectionnez un type d'authentification.
3. Dans le volet d'informations, dans l'onglet Stratégies, cliquez sur Ajouter.
4. Si vous utilisez un type d'authentification externe, cliquez sur Nouveau en regard de Serveur.
5. Dans la boîte de dialogue Créer un serveur d'authentification, configurez les paramètres de votre type d'authentification, cliquez sur Créer, puis sur Fermer.
6. Dans la boîte de dialogue Créer une stratégie d'authentification, en regard de Expressions nommées, sélectionnez Valeur vraie, cliquez sur Ajouter une expression, sur Créer, puis sur Fermer.
Remarque : Lorsque vous sélectionnez un type d'authentification et que vous enregistrez le profil d'authentification, vous ne pouvez pas modifier le type d'authentification. Pour utiliser un autre type d'authentification, vous devez créer une nouvelle stratégie.

Pour modifier une stratégie d'authentification à l'aide de l'utilitaire de configuration

Vous pouvez modifier les stratégies et profils d'authentification configurés, tels que l'adresse IP du serveur d'authentification ou l'expression.

1. Dans l'utilitaire de configuration, dans l'onglet Configuration, développez Citrix Gateway > Politiques > Authentification.
2. Dans le volet de navigation, sous Authentification, sélectionnez un type d'authentification.
3. Dans le volet d'informations, sous l'onglet Serveurs, sélectionnez un serveur, puis cliquez sur Ouvrir.

Pour supprimer une stratégie d'authentification

Si vous avez modifié ou supprimé un serveur d'authentification de votre réseau, supprimez la stratégie d'authentification correspondante de Citrix Gateway.

1. Dans l'utilitaire de configuration, dans l'onglet Configuration, développez Citrix Gateway > Politiques > Authentification.
2. Dans le volet de navigation, sous Authentification, sélectionnez un type d'authentification.
3. Dans le volet d'informations, sous l'onglet Stratégies, sélectionnez une stratégie, puis cliquez sur Supprimer.

Liaison des stratégies d'authentification

March 27, 2024

Après avoir configuré les stratégies d'authentification, vous les liez globalement ou à un serveur virtuel. Vous pouvez utiliser l'un des utilitaires de configuration pour lier une politique d'authentification.

Pour lier une stratégie d'authentification globalement à l'aide de l'utilitaire de configuration :

1. Dans l'utilitaire de configuration, dans l'onglet Configuration, développez Citrix Gateway > Politiques > Authentification.
2. Cliquez sur un type d'authentification.
3. Dans le volet d'informations, sous l'onglet Stratégies, cliquez sur un serveur, puis dans Action, cliquez sur Liaisons globales.
4. Dans l'onglet Principal ou Secondaire, sous Détails, cliquez sur Insérer une stratégie.
5. Sous Nom de la stratégie, sélectionnez la stratégie, puis cliquez sur OK.

Remarque : Lorsque vous sélectionnez la stratégie, Citrix Gateway définit automatiquement l'expression sur la valeur True.

Pour dissocier une stratégie d'authentification globale à l'aide de l'utilitaire de configuration :

1. Dans l'utilitaire de configuration, dans l'onglet Configuration, développez Citrix Gateway > Politiques > Authentification.
2. Sous l'onglet Stratégies, dans Action, cliquez sur Liaisons globales.
3. Dans la boîte de dialogue Lier/dissocier les politiques d'authentification à l'ensemble, sous l'onglet Principal ou Secondaire, dans Nom de la politique, sélectionnez la stratégie, cliquez sur Dissocier la stratégie, puis sur OK.

Définition des priorités des stratégies d'authentification

March 27, 2024

Par défaut, les stratégies d'authentification sont d'abord validées par rapport aux stratégies que vous liez au serveur virtuel, puis par rapport aux stratégies liées globalement. Si vous liez une stratégie d'authentification globalement et que vous souhaitez que la stratégie globale soit prioritaire sur une stratégie que vous liez à un serveur virtuel, vous pouvez modifier le numéro de priorité de la stratégie.

Les numéros de priorité commencent à zéro. Un numéro de priorité inférieur donne à la stratégie d'authentification une priorité plus élevée.

Par exemple, si la stratégie globale a un numéro de priorité et que le serveur virtuel a une priorité de deux, la stratégie d'authentification globale est appliquée en premier.

Pour définir ou modifier la priorité des stratégies d'authentification globale

1. Dans l'utilitaire de configuration, dans l'onglet Configuration, développez Citrix Gateway > Politiques > Authentification.
2. Sous l'onglet Stratégies, dans Action, cliquez sur Liaisons globales.
3. Dans la boîte de dialogue Stratégies globales d'authentification de liaison/déliaison, sous l'onglet Primaire ou Secondaire, sous Priorité, tapez le numéro, puis cliquez sur OK.

Pour modifier la priorité d'une stratégie d'authentification liée à un serveur virtuel

Vous pouvez également modifier une stratégie d'authentification liée à un serveur virtuel.

1. Dans l'utilitaire de configuration, dans l'onglet Configuration, dans le volet de navigation, développez Citrix Gateway, puis cliquez sur Virtual Servers.
2. Sélectionnez un serveur virtuel, puis cliquez sur Ouvrir.
3. Cliquez sur l'onglet Authentification, puis sélectionnez Primaire ou Secondaire.
4. Sélectionnez la stratégie et, dans Priorité, tapez le numéro de la priorité, puis cliquez sur OK.

Configuration des utilisateurs locaux

March 27, 2024

Vous pouvez créer des comptes d'utilisateurs localement sur Citrix Gateway pour compléter les utilisateurs sur les serveurs d'authentification. Par exemple, vous pouvez créer des comptes d'utilisateurs locaux pour des utilisateurs temporaires, tels que des consultants ou des visiteurs, sans créer d'entrée pour ces utilisateurs sur le serveur d'authentification.

Si vous utilisez l'authentification locale, créez des utilisateurs, puis ajoutez-les aux groupes que vous créez sur Citrix Gateway. Après avoir configuré les utilisateurs et les groupes, vous pouvez appliquer des stratégies d'autorisation et de session, créer des signets, spécifier des applications et spécifier l'adresse IP des partages de fichiers et des serveurs auxquels les utilisateurs ont accès.

Pour créer des utilisateurs locaux

1. Dans l'utilitaire de configuration, cliquez sur l'onglet Configuration et, dans le volet de navigation, développez **Citrix Gateway > User Administration**, puis cliquez sur **AAA Users**.
2. Dans le volet d'informations, cliquez sur **Ajouter**.
3. Dans Nom d'utilisateur, tapez le nom d'utilisateur.
4. Si vous utilisez l'authentification locale, désactivez **Authentification externe**.
Remarque : sélectionnez **Authentification externe** pour que les utilisateurs s'authentifient auprès d'un serveur d'authentification externe, tel que LDAP ou RADIUS. Désactivez la case à cocher pour que Citrix Gateway s'authentifie par rapport à la base de données utilisateur locale.
5. Dans Mot de passe et confirmation du mot de passe, tapez le mot de passe de l'utilisateur, cliquez sur **Créer**, puis sur **Fermer**.

Pour modifier le mot de passe d'un utilisateur

Après avoir créé un utilisateur local, vous pouvez modifier le mot de passe de l'utilisateur ou configurer le compte d'utilisateur pour qu'il soit authentifié par rapport à un serveur d'authentification externe.

1. Dans l'utilitaire de configuration, cliquez sur l'onglet Configuration et, dans le volet de navigation, développez **Citrix Gateway > User Administration**, puis cliquez sur **AAA Users**.
2. Dans le volet d'informations, sélectionnez un utilisateur, puis cliquez sur **Ouvrir**.
3. Dans Mot de passe et confirmation du mot de passe, tapez le nouveau mot de passe de l'utilisateur, puis cliquez sur **OK**.

Pour modifier la méthode d'authentification d'un utilisateur

Si vous avez des utilisateurs configurés pour l'authentification locale, vous pouvez remplacer l'authentification par un serveur d'authentification externe. Pour ce faire, activez l'authentification externe.

1. Dans l'utilitaire de configuration, cliquez sur l'onglet Configuration et, dans le volet de navigation, développez **Citrix Gateway > User Administration**, puis cliquez sur **AAA Users**.
2. Dans le volet d'informations, sélectionnez un utilisateur, puis cliquez sur **Ouvrir**.
3. Sélectionnez **Authentification externe**, puis cliquez sur **OK**.

Pour supprimer un utilisateur

Vous pouvez également supprimer un utilisateur de Citrix Gateway.

1. Dans l'utilitaire de configuration, cliquez sur l'onglet Configuration et, dans le volet de navigation, développez **Citrix Gateway > User Administration**, puis cliquez sur **AAA Users**.
2. Dans le volet d'informations, sélectionnez un utilisateur, puis cliquez sur **Supprimer**.

Lorsque vous supprimez un utilisateur de Citrix Gateway, toutes les stratégies associées sont également supprimées du profil utilisateur.

Configuration des groupes

March 27, 2024

Vous pouvez avoir des groupes sur Citrix Gateway qui sont des groupes locaux et qui peuvent authentifier les utilisateurs avec une authentification locale. Si vous utilisez des serveurs externes pour l'authentification, les groupes sur Citrix Gateway sont configurés pour correspondre aux groupes configurés sur les serveurs d'authentification du réseau interne. Lorsqu'un utilisateur ouvre une session et est authentifié, si un nom de groupe correspond à un groupe sur un serveur d'authentification, l'utilisateur hérite des paramètres du groupe sur Citrix Gateway.

Après avoir configuré les groupes, vous pouvez appliquer des stratégies d'autorisation et de session, créer des signets, spécifier des applications et spécifier l'adresse IP des partages de fichiers et des serveurs auxquels l'utilisateur a accès.

Si vous utilisez l'authentification locale, créez des utilisateurs et ajoutez-les à des groupes configurés sur Citrix Gateway. Les utilisateurs héritent ensuite des paramètres de ce groupe.

Important : Si les utilisateurs sont membres d'un groupe Active Directory, le nom du groupe sur Citrix Gateway doit être identique à celui du groupe Active Directory.

Pour créer un groupe

1. Dans l'utilitaire de configuration, cliquez sur l'onglet Configuration et, dans le volet de navigation, développez **Citrix Gateway > User Administration**, puis cliquez sur **AAA Groups**.
2. Dans le volet d'informations, cliquez sur **Ajouter**.
3. Dans Nom du groupe, tapez le nom du groupe, cliquez sur **Créer**, puis sur **Fermer**.

Pour supprimer un groupe

Vous pouvez également supprimer des groupes d'utilisateurs de Citrix Gateway.

1. Dans l'utilitaire de configuration, cliquez sur l'onglet Configuration et, dans le volet de navigation, développez **Citrix Gateway > User Administration**, puis cliquez sur **AAA Groups**.

2. Dans le volet d'informations, sélectionnez le groupe, puis cliquez sur **Supprimer**.

Ajout d'utilisateurs aux groupes

March 27, 2024

Vous pouvez ajouter des utilisateurs à un groupe pendant la création du groupe ou ultérieurement. Vous pouvez ajouter des utilisateurs à plusieurs groupes afin que les utilisateurs puissent hériter des stratégies et des paramètres liés à ces groupes.

Pour ajouter des utilisateurs à des groupes :

1. Dans l'utilitaire de configuration, cliquez sur l'onglet Configuration et, dans le volet de navigation, développez **Citrix Gateway > User Administration**, puis cliquez sur **AAA Groups**.
2. Dans le volet d'informations, sélectionnez un groupe, puis cliquez sur **Ouvrir**.
3. Dans l'onglet Utilisateurs, sous Utilisateurs disponibles, sélectionnez les utilisateurs, cliquez sur **Ajouter**, puis sur **OK**.

Configuration des stratégies avec des groupes

January 26, 2024

Après avoir configuré des groupes, vous pouvez utiliser la boîte de dialogue Groupe pour appliquer des stratégies et des paramètres qui spécifient l'accès utilisateur. Si vous utilisez l'authentification locale, vous créez des utilisateurs et vous les ajoutez à des groupes configurés sur Citrix Gateway. Les utilisateurs héritent ensuite des paramètres de ce groupe.

Vous pouvez configurer les stratégies ou paramètres suivants pour un groupe d'utilisateurs dans la boîte de dialogue Groupe :

- Utilisateurs
- Stratégies d'autorisation
- Stratégies d'audit
- Stratégies de session
- Stratégies de trafic
- Signets
- Applications Intranet
- Adresses IP Intranet

Dans votre configuration, certains utilisateurs peuvent appartenir à plusieurs groupes. En outre, chaque groupe peut avoir une ou plusieurs stratégies de session liées, avec différents paramètres configurés. Les utilisateurs appartenant à plusieurs groupes héritent des stratégies de session attribuées à tous les groupes auxquels ils appartiennent. Pour vous assurer que l'évaluation de la stratégie de session est prioritaire sur l'autre, vous devez définir la priorité de la stratégie de session.

Par exemple, le groupe1 est lié à une stratégie de session configurée avec la page d'accueil `www.homepage1.com`. Group2 est lié à une stratégie de session configurée avec la page d'accueil `www.homepage2.com`. Lorsque ces stratégies sont liées à des groupes respectifs sans numéro de priorité ou avec le même numéro de priorité, la page d'accueil qui apparaît aux utilisateurs appartenant aux deux groupes dépend de la stratégie traitée en premier. En définissant un numéro de priorité inférieur, qui donne une priorité plus élevée, pour la stratégie de session avec la page d'accueil `www.homepage1.com`, vous pouvez vous assurer que les utilisateurs appartenant aux deux groupes reçoivent la page d'accueil `www.homepage1.com`.

Si aucun numéro de priorité n'est attribué aux stratégies de session ou n'ont pas le même numéro de priorité, la priorité est évaluée dans l'ordre suivant :

- Utilisateur
- Groupe
- Serveur virtuel
- Global

Si les stratégies sont liées au même niveau, sans numéro de priorité ou si les stratégies ont le même numéro de priorité, l'ordre d'évaluation est celui de l'ordre de liaison des stratégies. Les stratégies qui sont liées en premier à un niveau sont prioritaires par rapport aux stratégies liées ultérieurement.

Si nous avons un utilisateur lié à plusieurs groupes avec chaque groupe lié à l'IIP, l'utilisateur peut obtenir une adresse IP gratuite de n'importe quel groupe lié.

Configuration de l'authentification LDAP

March 27, 2024

Vous pouvez configurer Citrix Gateway pour authentifier l'accès des utilisateurs avec un ou plusieurs serveurs LDAP.

L'autorisation LDAP nécessite des noms de groupe identiques dans Active Directory, sur le serveur LDAP et sur Citrix Gateway. Les caractères et la casse doivent également correspondre.

Par défaut, l'authentification LDAP est sécurisée à l'aide de Secure Sockets Layer (SSL) ou de Transport Layer Security (TLS). Il existe deux types de connexions LDAP sécurisées. Avec un type, le serveur

LDAP accepte les connexions SSL ou TLS sur un port distinct du port utilisé par le serveur LDAP pour accepter les connexions LDAP claires. Une fois que les utilisateurs ont établi les connexions SSL ou TLS, le trafic LDAP peut être envoyé via la connexion.

Les numéros de port des connexions LDAP sont les suivants :

- 389 pour les connexions LDAP non sécurisées
- 636 pour les connexions LDAP sécurisées
- 3268 pour les connexions LDAP non sécurisées Microsoft
- 3269 pour les connexions LDAP sécurisées Microsoft

Le second type de connexion LDAP sécurisée utilise la commande StartTLS et utilise le numéro de port 389. Si vous configurez les numéros de port 389 ou 3268 sur Citrix Gateway, le serveur essaie d'utiliser StartTLS pour établir la connexion. Si vous utilisez un autre numéro de port, le serveur tente d'établir des connexions en utilisant SSL ou TLS. Si le serveur ne peut pas utiliser StartTLS, SSL ou TLS, la connexion échoue.

Si vous spécifiez le répertoire racine du serveur LDAP, Citrix Gateway recherche l'attribut utilisateur dans tous les sous-répertoires. Dans les grands répertoires, cette approche peut affecter les performances. Pour cette raison, Citrix vous recommande d'utiliser une unité d'organisation spécifique.

Le tableau suivant contient des exemples de champs d'attribut utilisateur pour les serveurs LDAP :

serveur LDAP	Attribut utilisateur	Sensibles à
Serveur Microsoft Active Directory	sAMAccountName	Non
Novell eDirectory	ou	Oui
IBM Directory Server	uid	Oui
Lotus Domino	CN	Oui
Sun ONE directory (anciennement iPlanet)	uid ou cn	Oui

Ce tableau contient des exemples de nom unique de base :

serveur LDAP	DN de base
Serveur Microsoft Active Directory	DC=citrix,DC=local
Novell eDirectory	ou=users,ou=dev
IBM Directory Server	cn=utilisateurs

serveur LDAP	DN de base
Lotus Domino	OU = ville, O = Citrix, C = États-Unis
Sun ONE directory (anciennement iPlanet)	OU=personnes, dc=citrix, dc = com

Le tableau suivant contient des exemples de nom unique de liaison :

serveur LDAP	DN de liaison
Serveur Microsoft Active Directory	CN = administrateur, CN = utilisateurs, DC =citrix, DC = local
Novell eDirectory	cn=admin, o=citrix
IBM Directory Server	LDAP_DN
Lotus Domino	CN=Administrateur de notes, O=Citrix, C=États-Unis
Sun ONE directory (anciennement iPlanet)	uid=admin,ou=Administrators, ou=TopologyManagement,o=NetscapeRoot

Remarque : Pour plus d'informations sur les paramètres du serveur LDAP, consultez la section [Détermination des attributs dans votre annuaire LDAP](#).

Pour configurer l'authentification LDAP à l'aide de l'utilitaire de configuration

March 27, 2024

1. Accédez à **Citrix Gateway > Politiques > Authentification/Autorisation > Authentification** .
2. Cliquez sur **LDAP**.
3. Dans le volet d'informations, dans l'onglet **Stratégies**, cliquez sur **Ajouter**.
4. Dans **Nom**, tapez le nom de la politique.
5. À côté de **Serveur**, cliquez sur **Nouveau**.
6. Dans **Nom**, tapez le nom du serveur.
7. Sous **Serveur**, dans **Adresse IP et port**, tapez l'adresse IP et le numéro de port du serveur LDAP.
8. Dans **Type**, sélectionnez **AD** pour Active Directory ou **NDS** pour Novell Directory Services.

9. Sous **Paramètres de connexion**, effectuez les opérations suivantes :

- a) Dans **Nom unique de base (emplacement des utilisateurs)**, tapez le nom unique de base sous lequel se trouvent les utilisateurs.

Le DN de base est généralement dérivé du DN de liaison en supprimant le nom d'utilisateur et en spécifiant le groupe dans lequel se trouvent les utilisateurs. Voici des exemples de syntaxe pour le DN de base :

```
1 ou=users,dc=ace,dc=com
2 cn=Users,dc=ace,dc=com
3 <!--NeedCopy-->
```

- b) Dans **Administrator Bind DN**, tapez le nom unique de liaison de l'administrateur pour les requêtes adressées à l'annuaire LDAP. Voici des exemples de syntaxe du DN de liaison :

```
1 domain/user name
2 ou=administrator,dc=ace,dc=com
3 user@domain.name (for Active Directory)
4 cn=Administrator,cn=Users,dc=ace,dc=com
5 <!--NeedCopy-->
```

Pour Active Directory, le nom de groupe spécifié comme cn=groupname est requis. Le nom de groupe que vous définissez dans Citrix Gateway et le nom du groupe sur le serveur LDAP doivent être identiques.

Pour les autres annuaires LDAP, le nom du groupe n'est pas obligatoire ou, si nécessaire, est spécifié sous la forme ou=groupname.

Citrix Gateway se lie au serveur LDAP à l'aide des informations d'identification de l'administrateur, puis recherche l'utilisateur. Après avoir localisé l'utilisateur, Citrix Gateway délègue les informations d'identification de l'administrateur et les relie à nouveau avec les informations d'identification de l'utilisateur.

- c) Dans les **champs Mot de passe administrateur et Confirmer le mot de passe administrateur**, tapez le mot de passe administrateur du serveur LDAP.
10. Pour récupérer automatiquement des paramètres LDAP supplémentaires, cliquez sur **Extraire les attributs**.
- Lorsque vous cliquez sur **Récupérer les attributs**, les champs situés sous Autres paramètres sont automatiquement renseignés. Si vous ne souhaitez pas procéder ainsi, passez aux étapes 12 et 13. Sinon, passez directement à l'étape 14.
11. Sous **Autres paramètres**, dans Attribut Nom d'ouverture de session du serveur, tapez l'attribut sous lequel Citrix Gateway doit rechercher les noms d'ouverture de session utilisateur pour le serveur LDAP que vous configurez. La valeur par défaut est `samAccountName`.

12. Dans **Attribut de groupe**, conservez le membre par défaut d'Active Directory ou remplacez l'attribut par l'attribut du type de serveur LDAP que vous utilisez. Cet attribut permet à Citrix Gateway d'obtenir les groupes associés à un utilisateur au cours de l'autorisation.
13. Dans Type **de sécurité**, sélectionnez le type de sécurité, puis cliquez sur **Créer**.
14. Pour autoriser les utilisateurs à modifier leur mot de passe LDAP, sélectionnez **Autoriser la modification du mot de passe**.

Remarque :

- Si vous sélectionnez **PLAINTEXT** comme type de sécurité, l'autorisation des utilisateurs de modifier leurs mots de passe n'est pas prise en charge.
- Si vous sélectionnez **PLAINTEXT** ou **TLS** pour la sécurité, utilisez le numéro de port 389. Si vous sélectionnez **SSL**, utilisez le numéro de port 636.

Déterminer les attributs de votre annuaire LDAP

March 27, 2024

Si vous avez besoin d'aide pour déterminer vos attributs d'annuaire LDAP afin de pouvoir configurer les paramètres d'authentification sur NetScaler Gateway, vous pouvez facilement les rechercher avec le navigateur LDAP gratuit de Softerra.

Vous pouvez télécharger le navigateur LDAP à partir du [site Web de Softerra LDAP Administrator](#). Après avoir installé le navigateur, définissez les attributs suivants :

- Le nom d'hôte ou l'adresse IP de votre serveur LDAP.
- Le port de votre serveur LDAP. La valeur par défaut est 389.
- Le champ DN de base, que vous pouvez laisser vide. Les informations fournies par le navigateur LDAP peuvent vous aider à déterminer le nom unique de base que vous devez configurer ce paramètre sur Citrix Gateway.
- La vérification de liaison anonyme détermine si le serveur LDAP a besoin des informations d'identification de l'utilisateur pour se connecter à celui-ci. Si le serveur LDAP nécessite des informations d'identification, laissez la case à cocher désactivée.

Après avoir terminé les paramètres, le navigateur LDAP affiche le nom du profil dans le volet gauche et se connecte au serveur LDAP.

Configuration de l'extraction de groupes LDAP

March 27, 2024

Si vous utilisez l'authentification à deux facteurs, les groupes extraits des sources d'authentification principale et secondaire sont concaténés. Les stratégies d'autorisation peuvent être appliquées au groupe extrait du serveur d'authentification principal ou secondaire.

Les noms de groupes obtenus à partir du serveur LDAP sont comparés aux noms de groupes créés localement sur Citrix Gateway. Si les deux noms de groupe correspondent, les propriétés du groupe local s'appliquent au groupe obtenu à partir des serveurs LDAP.

Si les utilisateurs appartiennent à plusieurs groupes LDAP, Citrix Gateway extrait les informations utilisateur de tous les groupes auxquels les utilisateurs appartiennent. Si un utilisateur est membre de deux groupes sur Citrix Gateway et que chaque groupe possède une stratégie de session liée, l'utilisateur hérite des stratégies de session des deux groupes. Pour vous assurer que les utilisateurs reçoivent la stratégie de session correcte, définissez la priorité de la stratégie de session.

Pour plus d'informations sur les attributs d'appartenance à un groupe LDAP qui fonctionneront ou non avec l'autorisation Citrix Gateway, consultez les rubriques suivantes :

- [Fonctionnement direct de l'extraction de groupe LDAP à partir de l'objet utilisateur](#)
- [Fonctionnement indirectement de l'extraction de groupe LDAP à partir de l'objet de groupe](#)

Fonctionnement direct de l'extraction de groupe LDAP à partir de l'objet utilisateur

March 27, 2024

Les serveurs LDAP qui évaluent les appartenances à des groupes à partir d'objets de groupe fonctionnent avec l'autorisation Citrix Gateway.

Certains serveurs LDAP permettent aux objets utilisateur de contenir des informations sur les groupes auxquels les objets appartiennent, tels qu'Active Directory (à l'aide de l'attribut MemberOf) ou IBM eDirectory (à l'aide de l'attribut GroupMembership). L'appartenance au groupe d'un utilisateur peut être des attributs de l'objet utilisateur, tels qu'IBM Directory Server (à l'aide d'IBM-AllGroups) ou le serveur d'annuaire Sun ONE (à l'aide de NSRole). Ces deux types de serveurs LDAP fonctionnent avec l'extraction de groupes Citrix Gateway.

Par exemple, dans IBM Directory Server, toutes les appartenances à des groupes, y compris les groupes statiques, dynamiques et imbriqués, peuvent être renvoyées à l'aide de l'attribut IBM-

AllGroups. Dans Sun ONE, tous les rôles, y compris les rôles gérés, filtrés et imbriqués, sont calculés à l'aide de l'attribut NSRole.

Fonctionnement indirectement de l'extraction de groupe LDAP à partir de l'objet de groupe

March 27, 2024

Les serveurs LDAP qui évaluent indirectement les appartenances à des groupes à partir d'objets de groupe ne fonctionneront pas avec l'autorisation Citrix Gateway.

Certains serveurs LDAP, tels que Lotus Domino, n'autorisent les objets de groupe qu'à contenir des informations sur les utilisateurs. Ces serveurs LDAP ne permettent pas à l'objet utilisateur de contenir des informations sur les groupes et ne fonctionneront donc pas avec l'extraction de groupes Citrix Gateway. Pour ce type de serveur LDAP, les recherches d'appartenance à des groupes sont effectuées en localisant l'utilisateur dans la liste des membres des groupes.

Champs d'attribut du groupe d'autorisations LDAP

January 26, 2024

Le tableau suivant contient des exemples de champs attributaires de groupe LDAP :

Serveurs LDAP	Attribut LDAP
Serveur Microsoft Active Directory	memberOf
Novell eDirectory	groupMembership
IBM Directory Server	ibm-allGroups
Sun ONE directory (anciennement iPlanet)	nsRole

Pour configurer l'autorisation LDAP

March 27, 2024

Vous configurez l'autorisation LDAP dans la stratégie d'authentification en définissant le nom de l'attribut de groupe et le sous-attribut.

1. Dans l'utilitaire de configuration, dans l'onglet Configuration, développez Citrix Gateway > Politiques > Authentification.
2. Sous Authentification, cliquez sur un type d'authentification.
3. Dans le volet d'informations, cliquez sur Ajouter.
4. Dans Nom, tapez le nom de la stratégie.
5. À côté de Serveur, cliquez sur Nouveau.
6. Dans Nom, tapez le nom du serveur.
7. Sous Serveur, tapez l'adresse IP et le port du serveur LDAP.
8. Dans Attribut de groupe, saisissez MemberOf.
9. Dans Nom du sous-attribut, tapez CN, puis cliquez sur Créer.
10. Dans la boîte de dialogue Créer une stratégie d'authentification, en regard de Expressions nommées, sélectionnez l'expression, cliquez sur Ajouter une expression, cliquez sur Créer, puis sur Fermer.

Configuration de l'extraction des groupes imbriqués LDAP

March 27, 2024

Citrix Gateway peut interroger des groupes LDAP et extraire des informations sur les groupes et les utilisateurs des groupes ancêtres que vous configurez sur le serveur d'authentification. Par exemple, vous avez créé group1 et au sein de ce groupe, vous avez créé group2 et group3. Si l'utilisateur appartient au groupe3, Citrix Gateway extrait les informations de tous les groupes ancêtres imbriqués (group2, group1) jusqu'au niveau spécifié.

Vous pouvez utiliser une stratégie d'authentification pour configurer l'extraction de groupes imbriqués LDAP. Lorsque la requête est exécutée, Citrix Gateway recherche les groupes jusqu'à ce qu'il atteigne le niveau d'imbrication maximal ou jusqu'à ce qu'il recherche tous les groupes disponibles.

Pour configurer l'extraction de groupes imbriqués LDAP

1. Dans l'utilitaire de configuration, dans le volet de navigation, développez **Citrix Gateway > Stratégies > Authentification/Autorisation > Authentification > Authentification**, puis cliquez sur **LDAP**.
2. Dans le volet d'informations, dans l'onglet Stratégies, cliquez sur **Ajouter**.
3. Dans Nom, tapez le nom de la stratégie.

4. À côté de **Serveur**, cliquez sur **Nouveau**.
5. Dans **Nom**, tapez le nom du serveur.
6. Configurez les paramètres du serveur LDAP.
7. Développez **Extraction de groupes imbriqués**, puis cliquez sur **Activer**.
8. Dans **Niveau d'imbrication maximal**, tapez le nombre de niveaux vérifiés par Citrix Gateway.
9. Dans **Group Name Identifier**, tapez le nom de l'attribut LDAP qui identifie de manière unique un nom de groupe sur le serveur LDAP, par exemple `sAMAccountName`.
10. Dans **Attribut de recherche de groupe**, tapez le nom de l'attribut LDAP à obtenir dans la réponse de recherche pour déterminer les groupes parents de n'importe quel groupe. Par exemple, `memberOf`.
11. Dans **Sous-attribut de recherche de groupe**, tapez le nom du sous-attribut LDAP à rechercher dans le cadre de l'attribut de recherche de groupe pour déterminer les groupes parents de n'importe quel groupe. Par exemple, saisissez `CN`.
12. Dans **Filtre de recherche de groupe**, tapez la chaîne de requête. Par exemple, le filtre peut être `&(samaccountname=test)(objectclass=*)`.
13. Cliquez sur **Créer**, puis sur **Fermer**.
14. Dans la boîte de dialogue **Créer une politique d'authentification**, à côté de **Expressions nommées**, sélectionnez l'expression, cliquez sur **Ajouter une expression**, sur **Créer**, puis sur **Fermer**.

Configuration de l'extraction de groupes LDAP pour plusieurs domaines

March 27, 2024

Si vous disposez de plusieurs domaines pour l'authentification et que vous utilisez StoreFront ou l'interface Web, vous pouvez configurer Citrix Gateway pour utiliser l'extraction de groupe afin d'envoyer le nom de domaine approprié à l'interface Web.

Dans Active Directory, vous devez créer un groupe pour chaque domaine de votre réseau. Après avoir créé le groupe, vous ajoutez des utilisateurs qui appartiennent au groupe et au domaine spécifié. Une fois les groupes configurés dans Active Directory, vous configurez l'extraction de groupes LDAP pour plusieurs domaines sur Citrix Gateway.

Pour configurer Citrix Gateway pour l'extraction de groupes pour plusieurs domaines, vous devez créer le même nombre de politiques de session et d'authentification que le nombre de domaines de votre réseau. Par exemple, vous avez deux domaines, nommés Sampa et Child. Chaque domaine reçoit une stratégie de session et une stratégie d'authentification.

Après avoir créé les stratégies, vous créez des groupes sur Citrix Gateway et vous liez les stratégies de session au groupe. Ensuite, vous liez les stratégies d'authentification à un serveur virtuel.

Si vous déployez StoreFront dans plusieurs domaines, il doit exister une relation d'approbation entre les domaines.

Si vous déployez Citrix Endpoint Management ou l'interface Web dans plusieurs domaines, les domaines n'ont pas besoin de se faire confiance.

Création de stratégies de session pour l'extraction de groupes

March 27, 2024

La première étape de la création de stratégies de session pour l'extraction de groupes consiste à créer deux profils de session et à définir les paramètres suivants :

- Activez le proxy ICA.
- Ajoutez l'adresse Web de l'interface Web.
- Ajoutez le domaine Windows.
- Ajoutez le profil à une stratégie de session et définissez l'expression sur true.

Pour créer les profils de session pour l'extraction de groupes

1. Dans l'utilitaire de configuration, dans l'onglet Configuration, dans le volet de navigation, développez Citrix Gateway > Politiques, puis cliquez sur Session.
2. Dans le volet d'informations, cliquez sur l'onglet Profils, puis sur Ajouter.
3. Dans Nom, saisissez le nom du profil. Par exemple, tapez Sampa.
4. Dans l'onglet Applications publiées, procédez comme suit :
 - a) À côté de ICA Proxy, cliquez sur Override Global, puis sélectionnez ON.
 - b) À côté de Adresse de l'interface Web, cliquez sur Remplacer l'adresse globale, puis tapez l'adresse Web de l'interface Web.
 - c) En regard de Single Sign-On Domain (Domaine d'authentification unique), cliquez sur Override Global, tapez le nom du domaine Windows, puis cliquez sur Create (Créer).
5. Dans Nom, effacez le nom du premier domaine et saisissez le nom du second domaine, par exemple Child.
6. À côté de Domaine d'authentification unique, effacez le nom du premier domaine Windows et saisissez le nom du second domaine, cliquez sur Créer, puis sur Fermer.

Après avoir créé les profils de session, vous créez deux stratégies de session. Chaque stratégie de session utilise l'un des profils.

Pour créer une stratégie de session

1. Dans l'utilitaire de configuration, dans l'onglet Configuration, dans le volet de navigation, développez Citrix Gateway > Politiques, puis cliquez sur Session.
2. Dans le volet d'informations, dans l'onglet Stratégies, cliquez sur Ajouter.
3. Dans Nom, tapez le nom de la stratégie.
4. Dans Demande de profil, sélectionnez le profil du premier domaine.
5. À côté de Expressions nommées, cliquez sur Général, sélectionnez la valeur True, cliquez sur Ajouter une expression, puis sur Créer.
6. Dans Nom, remplacez le nom par le second domaine.
7. Dans Demande de profil, sélectionnez le profil pour le second domaine, cliquez sur Créer, puis sur Fermer.

Création de stratégies d'authentification LDAP pour plusieurs domaines

March 27, 2024

Après avoir créé des stratégies de session sur Citrix Gateway, vous créez des stratégies d'authentification LDAP qui sont presque identiques. Lors de la configuration de la stratégie d'authentification, le champ important est le filtre de recherche. Dans ce champ, vous devez saisir le nom du groupe que vous avez créé dans Active Directory.

Créez d'abord les profils d'authentification, puis créez la stratégie d'authentification.

Pour créer des profils d'authentification pour l'extraction de plusieurs groupes de domaines

1. Dans l'utilitaire de configuration, dans l'onglet Configuration, développez Citrix Gateway > Politiques > Authentification.
2. Dans le panneau de navigation, cliquez sur LDAP.
3. Dans le volet d'informations, cliquez sur l'onglet Serveurs, puis sur Ajouter.
4. Dans Nom, tapez le nom du premier domaine, tel que Sampa.
5. Configurez les paramètres du serveur LDAP, puis cliquez sur Créer.
6. Répétez les étapes 3, 4 et 5 pour configurer le profil d'authentification du second domaine, puis cliquez sur Fermer.

Après avoir créé et enregistré les profils, créez les stratégies d'authentification.

Pour créer des politiques d'authentification pour l'extraction de plusieurs groupes de domaines

1. Dans l'utilitaire de configuration, dans l'onglet Configuration, développez Citrix Gateway > Politiques > Authentification.
2. Dans le volet d'informations, cliquez sur l'onglet Stratégies, puis sur Ajouter.
3. Dans Nom, tapez le nom du premier domaine.
4. Dans Type d'authentification, sélectionnez LDAP.
5. Dans Serveur, sélectionnez le profil d'authentification pour le premier domaine.
6. À côté de Expressions nommées, cliquez sur Général, sélectionnez la valeur True, cliquez sur Ajouter une expression, puis sur Créer.
7. Dans Nom, tapez le nom du deuxième domaine.
8. Dans Serveur, sélectionnez le profil d'authentification pour le second domaine, cliquez sur Créer, puis sur Fermer.

Création de groupes et de stratégies de liaison pour l'extraction de groupes LDAP pour plusieurs domaines

March 27, 2024

Après avoir créé des stratégies d'authentification, vous créez des groupes sur Citrix Gateway. Après avoir créé les groupes, vous liez la stratégie d'authentification à un serveur virtuel.

Pour créer des groupes sur Citrix Gateway

1. Dans l'utilitaire de configuration, sous l'onglet Configuration, dans le volet de navigation, développez **Citrix Gateway > User Administration**, puis cliquez sur **AAA Groups**.
2. Dans le volet d'informations, cliquez sur **Ajouter**.
3. Dans Nom du groupe, tapez le nom du premier groupe Active Directory.
Important: lors de la création de groupes sur Citrix Gateway pour l'extraction de groupes à partir de plusieurs domaines, les noms des groupes doivent être identiques à ceux que vous avez définis dans Active Directory. Les noms de groupe font également la distinction entre majuscules et minuscules et les majuscules doivent correspondre à celles que vous avez saisies dans Active Directory.
4. Dans l'onglet Stratégies, cliquez sur **Session**, puis sur **Insérer une stratégie**.
5. Sous Nom de la stratégie, double-cliquez sur la stratégie, puis cliquez sur **Créer**.

Pour lier les stratégies d'authentification à un serveur virtuel

1. Dans l'utilitaire de configuration, sous l'onglet Configuration, dans le volet de navigation, développez **Citrix Gateway > Virtual Servers**.
2. Dans le volet d'informations, cliquez sur un serveur virtuel, puis cliquez sur **Ouvrir**.
3. Dans l'onglet Authentification, cliquez sur **Principal**, sous Nom de la stratégie, double-cliquez sur **Insérer une stratégie**, puis sélectionnez la première stratégie d'authentification.
4. Sous Nom de la stratégie, cliquez sur **Insérer une stratégie**, double-cliquez sur la deuxième stratégie d'authentification, puis cliquez sur **OK**.

Configuration de l'authentification du certificat client

January 26, 2024

Les utilisateurs qui ouvrent une session sur un serveur virtuel Citrix Gateway peuvent également être authentifiés en fonction des attributs de certificat client présentés au serveur virtuel. L'authentification par certificat client peut également être utilisée avec d'autres types d'authentification, tels que LDAP ou RADIUS, pour fournir une authentification à deux facteurs.

Pour authentifier les utilisateurs en fonction des attributs de certificat côté client, l'authentification du client doit être activée sur le serveur virtuel et le certificat client doit être demandé. Vous devez lier un certificat racine au serveur virtuel sur Citrix Gateway.

Lorsque les utilisateurs ouvrent une session sur le serveur virtuel Citrix Gateway, après authentification, les informations de nom d'utilisateur sont extraites du champ spécifié du certificat. Ce champ est généralement Subject:CN. Si le nom d'utilisateur est extrait avec succès, l'utilisateur est authentifié. L'authentification échoue dans les cas suivants.

- Si l'utilisateur ne fournit pas de certificat valide pendant la prise de liaison SSL (Secure Sockets Layer).
- L'extraction du nom d'utilisateur échoue, l'authentification échoue.

Vous pouvez authentifier les utilisateurs en fonction du certificat client en définissant le type d'authentification par défaut de manière à utiliser le certificat client. Vous pouvez également créer une action de certificat dont la tâche est de définir les opérations à réaliser durant l'authentification basée sur un certificat client SSL.

Pour configurer le certificat client en tant que type d'authentification par défaut à l'aide de l'interface graphique

1. Accédez à **Configuration > Citrix Gateway**, puis cliquez sur **Paramètres globaux**.

2. Dans le volet d'informations, sous **Paramètres d'authentification**, cliquez sur **Modifier les paramètres du certificat d'authentification**.
3. Sélectionnez **ON** pour activer l'authentification à deux facteurs à l'aide du certificat, conformément à vos besoins.
4. Dans **Champ de nom d'utilisateur**, sélectionnez le type de champ de certificat qui contient les noms d'utilisateurs.
5. Dans **Champ de nom de groupe**, sélectionnez le type du champ de certificat qui contient le nom du groupe.
6. Dans **Groupe d'autorisations par défaut**, tapez le nom du groupe par défaut, puis cliquez sur **OK**.

Extraction du nom d'utilisateur du certificat client

Si l'authentification du certificat client est activée sur Citrix Gateway, les utilisateurs sont authentifiés en fonction de certains attributs du certificat client. Une fois l'authentification réussie, le nom d'utilisateur ou le nom d'utilisateur et de groupe de l'utilisateur sont extraits du certificat. Les stratégies spécifiées pour cet utilisateur sont également appliquées.

Configuration et liaison d'une stratégie d'authentification de certificat client

March 27, 2024

Vous pouvez créer une stratégie d'authentification de certificat client et la lier à un serveur virtuel. Vous pouvez utiliser la stratégie pour restreindre l'accès à des groupes ou utilisateurs spécifiques. Cette stratégie est prioritaire sur la stratégie globale.

Pour configurer une stratégie d'authentification de certificat client :

1. Dans l'utilitaire de configuration, dans l'onglet Configuration, développez **Citrix Gateway > Politiques > Authentification**.
2. Dans le volet de navigation, sous **Authentification**, cliquez sur **CERT**.
3. Dans le volet d'informations, cliquez sur **Ajouter**.
4. Dans le champ **Nom**, saisissez le nom de la stratégie.
5. À côté de **Serveur**, cliquez sur **Nouveau**.
6. Dans **Nom**, saisissez le nom du profil.
7. En regard de **Deux facteurs**, sélectionnez **DÉSACTIVÉ**.

8. Dans **Champ Nom d'utilisateur** et **Champ Nom de groupe**, sélectionnez les valeurs, puis cliquez sur **Créer**.

Remarque

Si vous avez précédemment configuré les certificats clients comme type d'authentification par défaut, utilisez les mêmes noms que ceux que vous avez utilisés pour la politique. Si vous avez renseigné le champ Nom d'utilisateur et le champ Nom de groupe pour le type d'authentification par défaut, utilisez les mêmes valeurs pour le profil.

9. Dans la boîte de dialogue **Créer une stratégie d'authentification**, en regard de **Expressions nommées**, sélectionnez l'expression, cliquez sur **Ajouter une expression**, cliquez sur **Créer**, puis sur **Fermer**.

Pour lier une stratégie de certificat client à un serveur virtuel, procédez comme suit :

Après avoir configuré la stratégie d'authentification du certificat client, vous pouvez la lier à un serveur virtuel.

1. Dans l'utilitaire de configuration, dans l'onglet Configuration, dans le volet de navigation, développez **Citrix Gateway**, puis cliquez sur **Virtual Servers**.
2. Dans le volet d'informations, cliquez sur un serveur virtuel, puis sur **Ouvrir**.
3. Dans la boîte de dialogue Configurer le **serveur virtuel Citrix Gateway**, cliquez sur l'onglet **Authentification**.
4. Cliquez sur **Primary** ou **Secondary**.
5. Sous **Détails**, cliquez sur **Insérer une stratégie**.
6. Dans **Nom de la stratégie**, sélectionnez la stratégie, puis cliquez sur **OK**.

Pour configurer un serveur virtuel afin qu'il demande le certificat client, procédez comme suit :

Lorsque vous souhaitez utiliser un certificat client pour l'authentification, vous devez configurer le serveur virtuel de manière à ce que les certificats clients soient demandés lors de l'établissement de liaison SSL.

1. Dans l'utilitaire de configuration, dans l'onglet Configuration, dans le volet de navigation, développez **Citrix Gateway**, puis cliquez sur **Virtual Servers**.
2. Dans le volet d'informations, cliquez sur un **serveur virtuel**, puis cliquez sur **Ouvrir**.
3. Dans l'onglet **Certificats**, cliquez sur **Paramètre SSL**.
4. Sous **Autres**, cliquez sur **Authentification du client**.
5. Dans **Certificat client**, sélectionnez **Facultatif** ou **Obligatoire**, puis cliquez deux fois sur OK. Sélectionnez **Facultatif** si vous souhaitez autoriser d'autres types d'authentification sur le même serveur virtuel sans nécessiter l'utilisation de certificats clients.

Remarque

- Pour plus d'informations sur l'URL de rappel, consultez [Importer un Citrix Gateway](#).
- Pour plus d'informations sur les certificats, consultez [Installer, lier et mettre à jour des certificats](#).

Configuration de l'authentification par certificat client à deux facteurs

January 26, 2024

Vous pouvez configurer un certificat client pour authentifier d'abord les utilisateurs, puis demander aux utilisateurs d'ouvrir une session avec un type d'authentification secondaire, tel que LDAP ou RADIUS. Dans ce scénario, le certificat client authentifie d'abord les utilisateurs. Ensuite, une page de connexion apparaît où ils peuvent entrer leur nom d'utilisateur et leur mot de passe. Lorsque la connexion SSL (Secure Sockets Layer) est terminée, la séquence d'ouverture de session peut prendre l'un des deux chemins suivants :

- Ni le nom d'utilisateur ni le groupe ne sont extraits du certificat. La page de connexion apparaît à l'utilisateur et invite l'utilisateur à entrer des informations d'identification de connexion valides. Citrix Gateway authentifie les informations d'identification de l'utilisateur comme dans le cas d'une authentification par mot de passe normale.
- Le nom d'utilisateur et le nom du groupe sont extraits du certificat client. Si seul le nom d'utilisateur est extrait, une page de connexion apparaît à l'utilisateur dans laquelle le nom d'ouverture de session est présent et l'utilisateur ne peut pas modifier le nom. Seul le champ du mot de passe est vide.

Les informations de groupe extraites par Citrix Gateway au cours du deuxième cycle d'authentification sont ajoutées aux informations de groupe, le cas échéant, extraites du certificat par Citrix Gateway.

Configuration de l'authentification par carte à puce

March 27, 2024

Vous pouvez configurer Citrix Gateway pour qu'il utilise une carte à puce cryptographique pour authentifier les utilisateurs.

Pour configurer une carte à puce afin qu'elle fonctionne avec Citrix Gateway, vous devez effectuer les opérations suivantes :

- Créez une stratégie d'authentification de certificat. Pour plus d'informations, consultez la section [Configuration de l'authentification du certificat client](#).
- Liez la stratégie d'authentification à un serveur virtuel.
- Ajoutez le certificat racine de l'autorité de certification (CA) émettant les certificats clients à Citrix Gateway. Pour de plus amples informations, consultez la section [Pour installer un certificat racine sur Citrix Gateway](#).

Important : Lorsque vous ajoutez le certificat racine au serveur virtuel pour l'authentification par carte à puce, vous devez sélectionner le certificat dans la liste déroulante

Sélectionner un certificat d'autorité de certification, comme illustré dans la figure suivante.

Figure 1. Ajouter un certificat racine pour l'authentification par carte à puce

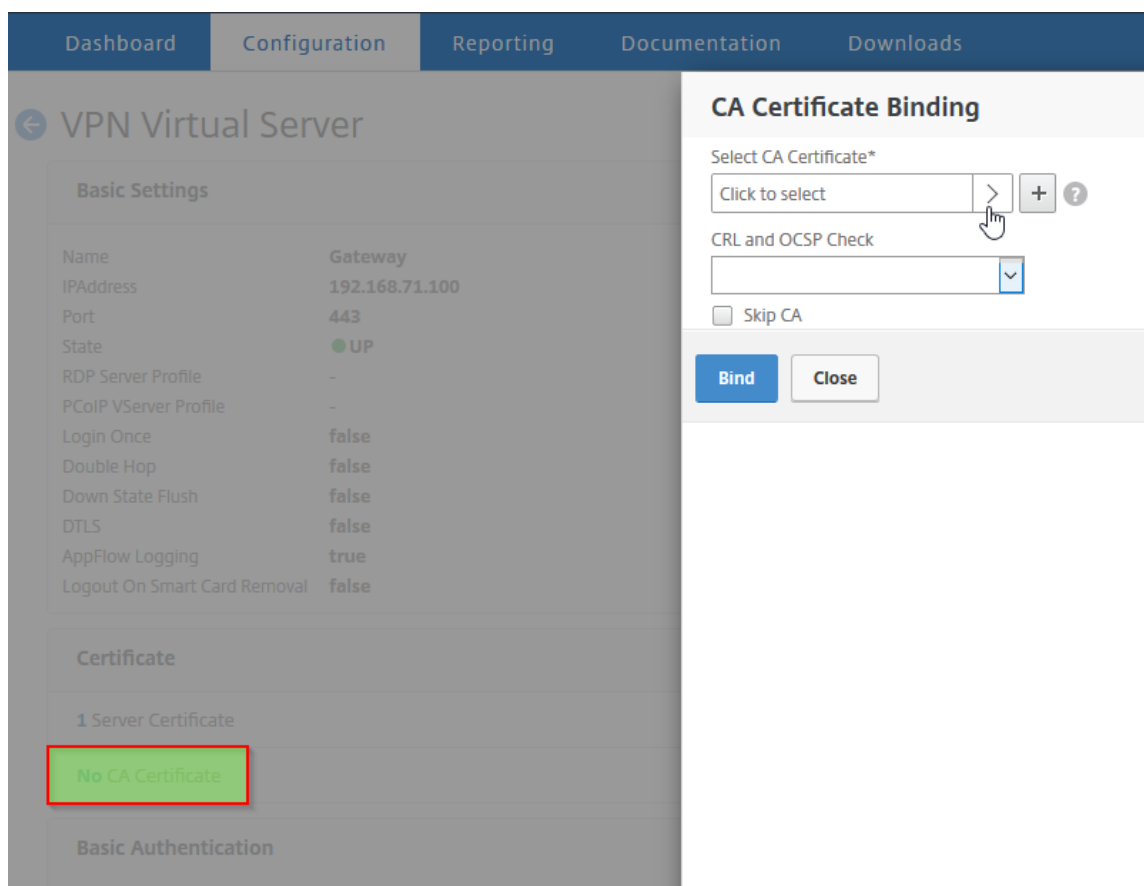

Après avoir créé le certificat client, vous pouvez écrire le certificat, appelé Flash, sur la carte à puce. Une fois cette étape terminée, vous pouvez tester la carte à puce.

Si vous configurez l'interface Web pour l'authentification relais par carte à puce, si l'une des conditions suivantes existe, l'authentification unique à l'interface Web échoue :

- Si vous définissez le domaine dans l'onglet Applications publiées comme mydomain.com au lieu de mydomain.

- Si vous ne définissez pas le nom de domaine dans l'onglet Applications publiées et si vous exécutez la commande `wi-sso-split-upn`, définissez la valeur sur 1. Dans ce cas, le `UserPrincipalName` contient le nom de domaine « `mydomain.com` ». «

Vous pouvez utiliser l'authentification par carte à puce pour simplifier le processus d'ouverture de session de vos utilisateurs tout en améliorant la sécurité de l'accès des utilisateurs à votre infrastructure. L'accès au réseau d'entreprise interne est protégé par une authentification à deux facteurs basée sur certificat à l'aide d'une infrastructure à clé publique. Les clés privées sont protégées par des contrôles matériels et ne quittent jamais la carte à puce. Vos utilisateurs bénéficient d'un accès à leurs bureaux et applications à partir d'une large gamme de périphériques d'entreprise à l'aide de leurs cartes à puce et codes PIN.

Vous pouvez utiliser des cartes à puce pour l'authentification utilisateur via StoreFront aux bureaux et applications fournis par Citrix Virtual Apps and Desktops. Les utilisateurs de cartes à puce qui se connectent à StoreFront peuvent également accéder aux applications fournies par Citrix Endpoint Management. Toutefois, les utilisateurs doivent s'authentifier à nouveau pour accéder aux applications Web Endpoint Management qui utilisent l'authentification par certificat client.

Pour plus d'informations, consultez [Configurer l'authentification par carte à puce](#) dans la documentation StoreFront.

Configuration de l'authentification par carte à puce avec des connexions ICA sécurisées

Les utilisateurs qui ouvrent une session et établissent une connexion ICA sécurisée à l'aide d'une carte à puce avec authentification unique configurée sur Citrix Gateway peuvent être invités à saisir leur numéro d'identification personnel (PIN) à deux moments différents : lors de la connexion et lors de la tentative de démarrage d'une ressource publiée. Cette situation se produit si le navigateur Web et Citrix Receiver utilisent le même serveur virtuel configuré pour utiliser des certificats clients. Citrix Receiver ne partage aucun processus ni aucune connexion SSL (Secure Sockets Layer) avec le navigateur Web. Par conséquent, lorsque la connexion ICA termine la connexion SSL avec Citrix Gateway, le certificat client est requis une deuxième fois.

Pour empêcher les utilisateurs de recevoir la deuxième invite de code PIN, vous devez modifier deux paramètres :

- L'authentification du client sur le serveur virtuel VPN doit être désactivée.
- La renégociation SSL doit être activée.

Après avoir configuré le serveur virtuel, liez un ou plusieurs serveurs STA au serveur virtuel, comme décrit dans [Configuration des paramètres Citrix Gateway dans l'interface Web 5.3](#).

Vous pouvez également tester l'authentification par carte à puce.

Pour désactiver l'authentification client :

1. Dans l'utilitaire de configuration, dans l'onglet Configuration, dans le volet de navigation, développez Citrix Gateway, puis cliquez sur Virtual Servers.
2. Sélectionnez le serveur virtuel approprié dans le volet de détails principal, puis cliquez sur Modifier.
3. Dans le volet Options avancées, cliquez sur Paramètres SSL.
4. Décochez la case Authentification du client.
5. Cliquez sur Terminé.

Pour activer la renégociation SSL :

1. À l'aide de l'utilitaire de configuration, dans l'onglet Configuration, accédez à Gestion du trafic, puis cliquez sur SSL.
2. Dans le panneau principal, cliquez sur Modifier les paramètres SSL avancés.
3. Dans le menu Refuser la renégociation SSL, sélectionnez NON.

Pour tester l'authentification par carte à puce :

1. Connectez la carte à puce à la machine utilisateur.
2. Ouvrez votre navigateur Web et connectez-vous à Citrix Gateway.

Configuration de l'authentification RADIUS

March 27, 2024

Vous pouvez configurer Citrix Gateway pour authentifier l'accès des utilisateurs avec un ou plusieurs serveurs RADIUS. Si vous utilisez les produits RSA SecurID, SafeWord ou Gemalto Protiva, chacun d'entre eux est configuré à l'aide d'un serveur RADIUS.

Votre configuration peut nécessiter l'utilisation d'une adresse IP du serveur d'accès réseau (IP NAS) ou d'un identifiant de serveur d'accès réseau (ID NAS). Lorsque vous configurez Citrix Gateway pour utiliser un serveur d'authentification RADIUS, suivez les instructions suivantes :

- Si vous activez l'utilisation de l'adresse IP du NAS, l'appliance envoie son adresse IP configurée au serveur RADIUS, plutôt que l'adresse IP source utilisée pour établir la connexion RADIUS.
- Si vous configurez l'ID NAS, l'appliance envoie l'identificateur au serveur RADIUS. Si vous ne configurez pas l'ID NAS, l'appliance envoie son nom d'hôte au serveur RADIUS.
- Lorsque vous activez l'adresse IP du NAS, l'appliance ignore tout ID NAS configuré à l'aide de l'adresse IP du NAS pour communiquer avec le serveur RADIUS.

Configuration de Gemalto Protiva

Protiva est une plateforme d'authentification forte que Gemalto a développée pour exploiter les points forts de l'authentification par carte à puce de Gemalto. Avec Protiva, les utilisateurs ouvrent une session avec un nom d'utilisateur, un mot de passe et un mot de passe unique générés par l'appareil Protiva. Comme pour RSA SecurID, la demande d'authentification est envoyée au serveur d'authentification Protiva et le serveur valide ou rejette le mot de passe. Pour configurer Gemalto Protiva afin qu'il fonctionne avec Citrix Gateway, suivez les instructions suivantes :

- Installez le serveur Protiva.
- Installez le logiciel Protiva SAS Agent, qui étend le serveur d'authentification Internet (IAS), sur un serveur RADIUS Microsoft IAS. N'oubliez pas de noter l'adresse IP et le numéro de port du serveur IAS.
- Configurez un profil d'authentification RADIUS sur Citrix Gateway et entrez les paramètres du serveur Protiva.

Configuration de SafeWord

La gamme de produits SafeWord fournit une authentification sécurisée à l'aide d'un code secret basé sur des jetons. Une fois que l'utilisateur a saisi le code d'accès, SafeWord l'invalide immédiatement et il ne peut plus être utilisé. Lorsque vous configurez le serveur SafeWord, vous avez besoin des informations suivantes :

- L'adresse IP de Citrix Gateway. Il doit s'agir de la même adresse IP que celle que vous avez configurée dans la configuration du client du serveur RADIUS. Citrix Gateway utilise l'adresse IP interne pour communiquer avec le serveur RADIUS. Lorsque vous configurez le secret partagé, utilisez l'adresse IP interne. Si vous configurez deux dispositifs pour la haute disponibilité, utilisez l'adresse IP interne virtuelle.
- Un secret commun.
- L'adresse IP et le port du serveur SafeWord. Le numéro de port par défaut est 1812.

Pour configurer l'authentification RADIUS

March 27, 2024

1. Dans l'utilitaire de configuration, dans l'onglet Configuration, développez Citrix Gateway > Politiques > Authentification.
2. Cliquez sur RADIUS, puis dans le volet d'informations, sous l'onglet Stratégies, cliquez sur Ajouter.

3. Dans la boîte de dialogue Créer une politique d'authentification, dans Nom, tapez le nom de la stratégie.
4. Dans Nom, tapez le nom de la stratégie.
5. À côté de Serveur, cliquez sur Nouveau.
6. Dans la boîte de dialogue Créer une stratégie d'authentification, dans Nom, tapez un nom pour le serveur.
7. Sous Serveur, dans Adresse IP, tapez l'adresse IP du serveur RADIUS.
8. Dans Port, tapez le port. La valeur par défaut est 1812.
9. Sous Détails, dans Clé secrète et Confirmation de la clé secrète, tapez le secret du serveur RADIUS.
10. Dans NAS ID, tapez le numéro d'identification, puis cliquez sur Créer.
11. Dans la boîte de dialogue Créer une stratégie d'authentification, en regard de Expressions nommées, sélectionnez l'expression, cliquez sur Ajouter une expression, cliquez sur Créer, puis sur Fermer.

Choix des protocoles d'authentification RADIUS

January 26, 2024

Citrix Gateway prend en charge les implémentations de RADIUS configurées pour utiliser plusieurs protocoles pour l'authentification des utilisateurs, notamment :

- Protocole d'authentification par mot de passe (PAP)
- Protocole CHAP (Challenge-Handshake Authentication Protocol)
- Protocole d'authentification Microsoft Challenge-Handshake (MS-CHAP version 1 et version 2)

Si votre déploiement de Citrix Gateway est configuré pour utiliser l'authentification RADIUS et que votre serveur RADIUS est configuré pour utiliser PAP, vous pouvez renforcer l'authentification des utilisateurs en attribuant un secret partagé fort au serveur RADIUS. Les secrets partagés Strong RADIUS sont constitués de séquences aléatoires de lettres majuscules et minuscules, de chiffres et de signes de ponctuation et comportent au moins 22 caractères. Si possible, utilisez un programme de génération de caractères aléatoires pour déterminer les secrets partagés RADIUS.

Pour mieux protéger le trafic RADIUS, attribuez un secret partagé différent à chaque dispositif Citrix Gateway ou serveur virtuel. Lorsque vous définissez des clients sur le serveur RADIUS, vous pouvez également attribuer un secret partagé distinct à chaque client. Dans ce cas, vous devez configurer séparément chaque stratégie Citrix Gateway qui utilise l'authentification RADIUS.

Lorsque vous créez une stratégie RADIUS, vous configurez des secrets partagés sur Citrix Gateway dans le cadre de la stratégie.

Configuration de l'extraction d'adresses IP

March 27, 2024

Vous pouvez configurer Citrix Gateway pour extraire l'adresse IP d'un serveur RADIUS. Lorsqu'un utilisateur s'authentifie auprès du serveur RADIUS, le serveur renvoie une adresse IP encadrée (également appelée adresse IP encadrée RADIUS Attribute 8 dans les demandes d'accès) qui est attribuée à l'utilisateur. Les composants suivants sont destinés à l'extraction d'adresses IP :

- Permet à un serveur RADIUS distant de fournir une adresse IP à partir du réseau interne pour un utilisateur connecté à Citrix Gateway.
- Permet la configuration de n'importe quel attribut RADIUS à l'aide du type **adresse IP**, y compris les attributs codés par le fournisseur.

Lors de la configuration du serveur RADIUS pour l'extraction d'adresses IP, vous configurez l'identificateur fournisseur et le type d'attribut. L'ID et les attributs du fournisseur sont utilisés pour établir l'association entre le client RADIUS et le serveur RADIUS.

- L'identificateur de fournisseur (ID) permet au serveur RADIUS d'attribuer une adresse IP au client à partir d'un pool d'adresses IP configurées sur le serveur RADIUS. L'ID du fournisseur est l'attribut de la réponse RADIUS qui fournit l'adresse IP du réseau interne. La valeur zéro indique que l'attribut n'est pas codé par le fournisseur
- Le type d'attribut est l'attribut d'adresse IP distante dans une réponse RADIUS. La valeur minimale est 1 et la valeur maximale est 255.

Une configuration courante consiste à extraire l'**adresse IP encadrée** de l'attribut RADIUS. L'ID du fournisseur est défini sur 0 ou n'est pas spécifié. Le type d'attribut est défini sur 8.

Pour configurer l'extraction d'adresses IP à partir d'un serveur RADIUS :

1. Dans l'utilitaire de configuration, dans l'onglet Configuration, développez Citrix Gateway > Politiques > Authentification.
2. Cliquez sur RADIUS, puis dans le volet d'informations, sous l'onglet Politiques, sélectionnez une stratégie RADIUS, puis cliquez sur Ouvrir.
3. Dans la boîte de dialogue Configurer la politique d'authentification, à côté de Serveur, cliquez sur Modifier.
4. Sous Détails, dans Identifiant du fournisseur du groupe, tapez la valeur.
5. Dans Type d'attribut de groupe, tapez la valeur, puis cliquez deux fois sur OK.

Configuration de l'extraction de groupes RADIUS

January 26, 2024

Vous pouvez configurer l'autorisation RADIUS à l'aide d'une méthode appelée extraction de groupe. La configuration de l'extraction de groupe vous permet d'administrer des utilisateurs sur votre serveur RADIUS au lieu de les ajouter à Citrix Gateway.

Vous configurez l'autorisation RADIUS à l'aide d'une stratégie d'authentification et en configurant l'identificateur de fournisseur (ID) du groupe, le type d'attribut de groupe, le préfixe de groupe et un séparateur de groupe. Lorsque vous configurez la stratégie, vous ajoutez une expression, puis vous liez la stratégie globalement ou à un serveur virtuel.

Configuration de RADIUS sur Windows Server 2003

Si vous utilisez Microsoft Internet Authentication Service (IAS) pour l'autorisation RADIUS sur Windows Server 2003, lors de la configuration de Citrix Gateway, vous devez fournir les informations suivantes :

- L'ID fournisseur est le code spécifique au fournisseur que vous avez saisi dans IAS.
- Type correspond au numéro d'attribut attribué par le fournisseur.
- Le nom d'attribut est le type de nom d'attribut que vous avez défini dans IAS. Le nom par défaut est CTXSUserGroups=

Si IAS n'est pas installé sur le serveur RADIUS, vous pouvez l'installer à partir de l'option Ajout/Suppression de programmes du Panneau de configuration. Pour plus d'informations, consultez l'aide en ligne de Windows.

Pour configurer IAS, utilisez la console de gestion Microsoft (MMC) et installez le composant logiciel enfichable pour IAS. Suivez l'assistant, en vous assurant de sélectionner les paramètres suivants :

- Sélectionnez l'ordinateur local.
- Sélectionnez Stratégies d'accès à distance et créez une stratégie personnalisée.
- Sélectionnez Groupes Windows pour la stratégie.
- Sélectionnez l'un des protocoles suivants :
 - Protocole d'authentification Microsoft Challenge-Handshake version 2 (MS-CHAP v2)
 - Protocole d'authentification Microsoft Challenge-Handshake (MS-CHAP)
 - Protocole CHAP (Challenge-Handshake Authentication Protocol)
 - Authentification non chiffrée (PAP, SPAP)

- Sélectionnez l'attribut spécifique au fournisseur.

L'attribut spécifique au fournisseur doit faire correspondre les utilisateurs que vous avez définis dans le groupe sur le serveur avec les utilisateurs de Citrix Gateway. Pour répondre à cette exigence, vous envoyez les attributs spécifiques au fournisseur à Citrix Gateway. Assurez-vous de sélectionner RADIUS=Standard.

- La valeur par défaut de RADIUS est 0. Utilisez ce numéro comme code fournisseur.
- Le numéro d'attribut attribué par le fournisseur est 0.

Il s'agit du numéro attribué à l'attribut Groupe d'utilisateurs. L'attribut est au format chaîne.

- Sélectionnez String pour le format d'attribut.

La valeur Attribute nécessite le nom de l'attribut et les groupes.

Pour Access Gateway, la valeur de l'attribut est CTXSUserGroups=GroupName. Si deux groupes sont définis, tels que ventes et finances, la valeur de l'attribut est CTXSUserGroups=Sales ; finance. Séparez chaque groupe par un point-virgule.

- Supprimez toutes les autres entrées de la boîte de dialogue Modifier le profil d'accès à distance, en laissant celle qui indique Spécifique au fournisseur.

Après avoir configuré la stratégie d'accès à distance dans IAS, vous configurez l'authentification et l'autorisation RADIUS sur Citrix Gateway.

Lorsque vous configurez l'authentification RADIUS, utilisez les paramètres que vous avez configurés sur le serveur IAS.

Configuration de RADIUS pour l'authentification sur Windows Server 2008

Sur Windows Server 2008, vous configurez l'authentification et l'autorisation RADIUS à l'aide du serveur de stratégie réseau (NPS), qui remplace le service d'authentification Internet (IAS). Vous pouvez utiliser le gestionnaire de serveurs et ajouter NPS en tant que rôle pour installer ce dernier.

Lorsque vous installez NPS, sélectionnez le service de stratégie réseau. Après l'installation, vous pouvez configurer les paramètres RADIUS pour votre réseau en démarrant le NPS à partir des services d'administration du menu Démarrer. Lorsque vous ouvrez le serveur NPS, vous ajoutez Citrix Gateway en tant que client RADIUS, puis vous configurez des groupes de serveurs.

Lorsque vous configurez le client RADIUS, veillez à sélectionner les paramètres suivants :

- Pour le nom du fournisseur, sélectionnez RADIUS Standard.
- Notez le secret partagé, car vous devrez configurer le même secret partagé sur Citrix Gateway.

Pour les groupes RADIUS, vous avez besoin de l'adresse IP ou du nom d'hôte du serveur RADIUS. Ne modifiez pas les paramètres par défaut.

Après avoir configuré le client et les groupes RADIUS, vous configurez les paramètres dans les deux stratégies suivantes :

- Stratégies de demande de connexion dans lesquelles vous configurez les paramètres de la connexion Citrix Gateway, y compris le type de serveur réseau, les conditions de la stratégie réseau et les paramètres de la stratégie.
- Stratégies réseau dans lesquelles vous configurez l'authentification EAP (Extensible Authentication Protocol) et les attributs spécifiques au fournisseur.

Lorsque vous configurez la stratégie de demande de connexion, sélectionnez Non spécifié pour le type de serveur réseau. Vous configurez ensuite votre condition en sélectionnant Type de port NAS comme condition et Virtuel (VPN) comme valeur.

Lorsque vous configurez une stratégie réseau, vous devez configurer les paramètres suivants :

- Sélectionnez Remote Access Server (VPN Dial-up) comme type de serveur d'accès réseau.
- Sélectionnez Encrypted Authentication (CHAP) et Uncrypted Authentication (PAP et SPAP) pour l'EAP.
- Sélectionnez RADIUS Standard pour l'attribut spécifique au fournisseur.

Le numéro d'attribut par défaut est 26. Cet attribut est utilisé pour l'autorisation RADIUS.

Citrix Gateway a besoin de l'attribut spécifique au fournisseur pour faire correspondre les utilisateurs définis dans le groupe sur le serveur avec ceux de Citrix Gateway. Pour ce faire, les attributs spécifiques au fournisseur sont envoyés à Citrix Gateway.

- Sélectionnez String (Chaîne) pour le format d'attribut.

La valeur Attribute nécessite le nom de l'attribut et les groupes.

Pour Citrix Gateway, la valeur de l'attribut est CTXUserGroups= groupname. Si deux groupes sont définis, tels que ventes et finances, la valeur de l'attribut est CTXUserGroups=Sales ; finance. Séparez chaque groupe par un point-virgule.

- Le séparateur est celui que vous avez utilisé sur le NPS pour séparer des groupes, tels qu'un point-virgule, un deux-points, un espace ou un point.

Lorsque vous avez terminé de configurer la stratégie d'accès à distance dans IAS, vous pouvez configurer l'authentification et l'autorisation RADIUS sur Citrix Gateway.

Pour configurer l'autorisation RADIUS

March 27, 2024

1. Dans l'utilitaire de configuration, dans l'onglet Configuration, développez Citrix Gateway > Politiques > Authentification.
2. Cliquez sur RADIUS.
3. Dans l'onglet Stratégies, cliquez sur Ajouter.
4. Dans Nom, tapez le nom de la stratégie.
5. Sous le serveur* cliquez sur +
6. Dans Nom, tapez le nom du serveur RADIUS.
7. Sous Serveur, tapez l'adresse IP et le port du serveur RADIUS.
8. Sous Détails, saisissez les valeurs de Group Vendor Identifier et Group Attribute Type.
9. Dans Encodage de mot de passe, sélectionnez le protocole d'authentification, puis cliquez sur Créer.
10. Dans la boîte de dialogue Créer une stratégie d'authentification, en regard de Expressions nommées, sélectionnez l'expression, cliquez sur Ajouter une expression, cliquez sur Créer, puis sur Fermer.

Configuration de la gestion des comptes utilisateur RADIUS

March 27, 2024

Citrix Gateway peut envoyer des messages de démarrage et d'arrêt de session utilisateur à votre serveur de gestion de comptes RADIUS. Les messages, qui sont envoyés pour chaque session utilisateur, incluent un sous-ensemble des attributs définis dans la RFC2866. Le tableau 1 répertorie les attributs pris en charge et les types de messages de gestion des comptes RADIUS (RAD_START et RAD_STOP) dans lesquels ils sont envoyés. Le tableau 2 répertorie les valeurs prédéfinies qui peuvent être attribuées à l'attribut Acct-Terminate-Cause et les événements Citrix Gateway correspondants.

Tableau 1 Attributs RADIUS pris en charge

Attribut	Signification	RAD_START	RAD_STOP
Nom d'utilisateur	Nom de l'utilisateur associé à la session.	X	X
ID de session	L'ID de session Citrix ADC.	X	X
Acct-Session-Time	Durée de la session en secondes.		X
Acct-Terminate-Cause	Motif de la résiliation du compte (voir le tableau suivant).		X

Tableau 2. Causes de la terminaison RADIUS

Méthode de déconnexion Citrix ADC	Cause de terminaison RADIUS
LOGOUT_SESSN_TIMEDOUT	RAD_TERM_SESSION_TIMEOUT
LOGOUT_SESSN_INITIATEDBYUSER	RAD_TERM_USER_REQUEST
LOGOUT_SESSN_KILLEDBYADMIN	RAD_TERM_ADMIN_RESET
LOGOUT_SESSN_TLOGIN	RAD_TERM_NAS_REQUEST
LOGOUT_SESSN_MAXLICRCHD	RAD_TERM_NAS_REQUEST
LOGOUT_SESSN_CLISECCHK_FAILED	RAD_TERM_NAS_REQUEST
LOGOUT_SESSN_PREAUTH_CHANGED	RAD_TERM_NAS_REQUEST
LOGOUT_SESSN_COOKIE_MISMATCH	RAD_TERM_NAS_REQUEST
LOGOUT_SESSS_DHT	RAD_TERM_NAS_REQUEST
LOGOUT_SESSS_2FACTOR_FAIL	RAD_TERM_NAS_REQUEST
LOGOUT_SESSN_ICALIC	RAD_TERM_NAS_REQUEST
LOGOUT_SESSN_INTERNALERR	RAD_TERM_NAS_ERROR
Autre	RAD_TERM_NAS_ERROR

La configuration de la gestion des comptes utilisateur RADIUS nécessite la création d'une paire de stratégies. La première stratégie est une stratégie d'authentification RADIUS qui désigne un serveur RADIUS auquel envoyer des messages de gestion des comptes. La seconde est une stratégie de session qui utilise la stratégie de comptabilité RADIUS comme action.

Pour configurer la gestion des comptes utilisateur RADIUS, vous devez :

1. Créez une stratégie RADIUS pour définir le serveur de gestion de comptes RADIUS. Le serveur de gestion des comptes peut être le même que celui que vous utilisez pour l'authentification RADIUS.
2. Créez une stratégie de session, en utilisant la stratégie RADIUS comme action spécifiant le serveur de gestion des comptes d'utilisateurs RADIUS.
3. Liez la stratégie de session soit globalement, afin qu'elle s'applique à tout le trafic, soit à un serveur virtuel Citrix Gateway, de sorte qu'elle ne s'applique qu'au trafic circulant via ce serveur virtuel.

Pour créer une stratégie RADIUS

1. Dans l'utilitaire de configuration, dans le volet de navigation, développez le nœud Citrix Gateway, puis Stratégies.

2. Développez Authentification et sélectionnez RADIUS.
3. Dans le volet d'informations, dans l'onglet Stratégies, cliquez sur Ajouter.
4. Entrez un nom pour la stratégie.
5. Sélectionnez un serveur dans le menu Serveur ou cliquez sur l'icône + et suivez les instructions pour ajouter un serveur RADIUS.
6. Dans le volet Expression, dans le menu Expressions de stratégie enregistrées, sélectionnez ns_true.
7. Cliquez sur Créer.

Pour créer une stratégie de session

Après avoir configuré une stratégie RADIUS spécifiant le serveur de gestion de comptes RADIUS, créez une stratégie de session qui applique ce serveur de gestion de comptes dans une action, comme suit :

1. Dans l'utilitaire de configuration, dans le volet de navigation, développez le nœud Citrix Gateway, puis Stratégies.
2. Sélectionnez Session.
3. Dans le volet de détails principal, sélectionnez Ajouter.
4. Entrez un nom pour la stratégie.
5. Dans le menu Action, cliquez sur l'icône + pour ajouter une action de session.
6. Entrez le nom de l'action de session.
7. Cliquez sur l'onglet Expérience client .
8. Dans le menu Stratégie de gestion des comptes, sélectionnez la stratégie RADIUS que vous avez créée précédemment.
9. Cliquez sur Créer.
10. Dans le volet Expression, dans le menu Expressions de stratégie enregistrées, sélectionnez ns_true.
11. Cliquez sur Créer.

Pour lier la stratégie de session à l'échelle mondiale

1. Dans l'utilitaire de configuration, dans le volet de navigation, développez le nœud Citrix Gateway, puis Stratégies.
2. Sélectionnez Session.
3. Dans le menu Action du volet de détails principal, sélectionnez Liaisons globales.
4. Cliquez sur Bind.
5. Dans le volet Stratégies, sélectionnez la stratégie de session que vous avez créée précédemment, puis cliquez sur Insérer.

6. Dans la liste des stratégies, cliquez sur l'entrée Priorité de la stratégie de session et saisissez une valeur comprise entre 0 et 64000.
7. Cliquez sur OK.

Pour lier la stratégie de session à un serveur virtuel Citrix Gateway

1. Dans l'utilitaire de configuration, dans le volet de navigation, développez le nœud Citrix Gateway, puis sélectionnez Virtual Servers.
2. Dans le volet de détails principal, sélectionnez un serveur virtuel, puis cliquez sur Modifier.
3. Dans le volet Stratégies, cliquez sur l'icône + pour sélectionner une stratégie.
4. Dans le menu Choisir une stratégie, sélectionnez Session et assurez-vous que la demande est sélectionnée dans le menu Choisir un type.
5. Cliquez sur Continuer.
6. Cliquez sur Bind.
7. Dans le volet Stratégies, sélectionnez la stratégie de session que vous avez créée précédemment, puis cliquez sur Insérer.
8. Cliquez sur OK.

Configuration de l'authentification SAML

March 27, 2024

Le langage SAML (Security Assertion Markup Language) est une norme XML pour l'échange d'authentification et d'autorisation entre les fournisseurs d'identité (IdP) et les fournisseurs de services. Citrix Gateway prend en charge l'authentification SAML.

Lorsque vous configurez l'authentification SAML, vous créez les paramètres suivants :

- Nom du certificat IdP. Il s'agit de la clé publique qui correspond à la clé privée de l'IdP.
- URL de redirection. Il s'agit de l'URL de l'IdP d'authentification. Les utilisateurs qui ne sont pas authentifiés sont redirigés vers cette URL.
- Champ utilisateur. Vous pouvez utiliser ce champ pour extraire le nom d'utilisateur si l'IdP envoie le nom d'utilisateur dans un format différent de celui de la balise NameIdentifier de la balise Subject. Ce paramètre est facultatif.
- Nom du certificat de signature. Il s'agit de la clé privée du serveur Citrix Gateway utilisée pour signer la demande d'authentification auprès de l'IdP. Si vous ne configurez pas de nom de certificat, l'assertion est envoyée sans signature ou la demande d'authentification est rejetée.

- Nom de l'émetteur SAML. Cette valeur est utilisée lors de l'envoi de la demande d'authentification. Il doit y avoir un nom unique dans le champ émetteur pour indiquer l'autorité à partir de laquelle l'assertion est envoyée. Il s'agit d'un champ facultatif.
- Groupe d'authentification par défaut. Il s'agit du groupe sur le serveur d'authentification à partir duquel les utilisateurs sont authentifiés.
- Deux facteurs. Ce paramètre active ou désactive l'authentification à deux facteurs.
- Rejette l'assertion non signée. Si cette option est activée, Citrix Gateway rejette l'authentification des utilisateurs si le nom du certificat de signature n'est pas configuré.

Citrix Gateway prend en charge la post-liaison HTTP. Dans cette liaison, l'expéditeur répond à l'utilisateur avec un OK 200 contenant une publication automatique de formulaire avec les informations requises. Plus précisément, le formulaire par défaut doit contenir deux champs cachés appelés `SAMLRequest` et `SAMLResponse` selon qu'il s'agit d'une demande ou d'une réponse. Le formulaire inclut également RelayState, qui est un état ou des informations utilisées par l'expéditeur pour envoyer des informations arbitraires qui ne sont pas traitées par la partie de confiance. La partie utilisatrice renvoie les informations de sorte que lorsque la partie expéditrice reçoit l'assertion avec RelayState, la partie expéditrice sache quoi faire ensuite. Il est recommandé de chiffrer ou de masquer RelayState.

Remarque

- Lorsque Citrix Gateway est utilisé comme IdP pour Citrix Cloud, il n'est pas nécessaire de configurer la règle **RelayState** sur Citrix Gateway.
- En cas de chaînage d'IdP, il suffit de configurer la règle **RelayState** uniquement sur la première stratégie SAML. Dans ce contexte, le chaînage d'IdP est un scénario dans lequel une action SAML configurée fait référence à un IdP de serveur virtuel d'authentification contenant une autre action SAML.

Configuration d'Active Directory Federation Services 2.0

Vous pouvez configurer Active Directory Federation Services (AD FS) 2.0 sur n'importe quel ordinateur Windows Server 2008 ou Windows Server 2012 que vous utilisez dans un rôle de serveur fédéré. Lorsque vous configurez le serveur AD FS pour qu'il fonctionne avec Citrix Gateway, vous devez configurer les paramètres suivants à l'aide de l'assistant Relying Party Trust dans Windows Server 2008 ou Windows Server 2012.

Paramètres Windows Server 2008 :

- Fiducie de la partie de confiance. Vous fournissez l'emplacement du fichier de métadonnées Citrix Gateway, `https://vserver.fqdn.com/ns.metadata.xml` par exemple, où `vserver.fqdn.com` est le nom de domaine complet (FQDN) du serveur virtuel Citrix Gateway. Le nom de domaine complet se trouve sur le certificat de serveur lié au serveur virtuel.

- Règles d'autorisation. Vous pouvez autoriser ou refuser aux utilisateurs l'accès à la partie de confiance.

Paramètres Windows Server 2012 :

- Fiducie de la partie de confiance. Vous fournissez l'emplacement du fichier de métadonnées Citrix Gateway, <https://vserver.fqdn.com/ns.metadata.xml> par exemple, où vserver.fqdn.com est le nom de domaine complet (FQDN) du serveur virtuel Citrix Gateway. Le nom de domaine complet se trouve sur le certificat de serveur lié au serveur virtuel.
- Profil AD FS. Sélectionnez le profil AD FS.
- Certificat. Citrix Gateway ne prend pas en charge le chiffrement. Il n'est pas nécessaire de sélectionner un certificat.
- Activez la prise en charge du protocole WebSSO SAML 2.0. Ceci active la prise en charge de l'SSO SAML 2.0. Vous fournissez l'URL du serveur virtuel Citrix Gateway, par exemple <https://netScaler.virtualServerName.com/cgi/samlauth>.

Cette URL est l'URL Assertion Consumer Service sur le dispositif Citrix Gateway. Il s'agit d'un paramètre constant et Citrix Gateway attend une réponse SAML sur cette URL.

- Identificateur de confiance de la partie de confiance. Entrez le nom Citrix Gateway. Il s'agit d'une URL qui identifie les parties de confiance, telles que <https://netscalerGateway.virtualServerName.com/adfs/services/trust>.
- Règles d'autorisation. Vous pouvez autoriser ou refuser aux utilisateurs l'accès à la partie de confiance.
- Configurez les règles de réclamation. Vous pouvez configurer les valeurs des attributs LDAP à l'aide des règles de transformation d'émission et utiliser le modèle Envoyer les attributs LDAP en tant que revendications. Vous configurez ensuite les paramètres LDAP qui incluent :
 - Adresses e-mail
 - sAMAccountName
 - User Principal Name (UPN)
 - Membre de

- Signature du certificat. Vous pouvez spécifier les certificats de vérification de signature en sélectionnant les propriétés d'une partie de relais, puis en ajoutant le certificat.

Si le certificat de signature est inférieur à 2 048 bits, un message d'avertissement apparaît. Vous pouvez ignorer cet avertissement pour continuer. Si vous configurez un déploiement de test, désactivez la liste de révocation des certificats (CRL) sur la partie relais. Si vous ne désactivez pas la vérification, AD FS tente de valider le certificat par la CRL.

Vous pouvez désactiver la liste de révocation de certificats en exécutant la commande suivante :
Set-ADFWRelayingPartyTrust - SigningCertificateRevocatOnCheck NoneTargetName NetScaler

Après avoir configuré les paramètres, vérifiez les données de la partie de confiance avant de terminer l'Assistant d'approbation de la partie relais. Vous vérifiez le certificat de serveur virtuel Citrix Gateway avec l'URL du point de terminaison, par exemple <https://vserver.fqdn.com/cgi/samlauth>.

Une fois que vous avez terminé de configurer les paramètres de l'Assistant d'approbation de partie relais, sélectionnez l'approbation configurée, puis modifiez les propriétés. Vous devez effectuer les opérations suivantes :

- Définissez l'algorithme de hachage sécurisé sur SHA-1.
Remarque : Citrix prend uniquement en charge SHA-1.
- Supprimez le certificat de chiffrement. Les assertions chiffrées ne sont pas prises en charge.
- Modifiez les règles de réclamation, notamment les suivantes :
 - Sélectionnez la règle de transformation
 - Ajouter une règle de réclamation
 - Sélectionner un modèle de règle de réclamation : Envoyer les attributs LDAP en tant que revendications
 - Donnez un nom
 - Sélectionner le magasin d'attributs : Active Directory
 - Sélectionnez l'attribut LDAP : <Active Directory parameters>
 - Sélectionnez Règle de réclamation sortante comme « ID de nom »

Remarque : Les balises XML de nom d'attribut ne sont pas prises en charge.

- Configurez l'URL de déconnexion pour l'authentification unique. La règle de réclamation est Envoyer l'URL de déconnexion. La règle personnalisée doit être la suivante :

```
pre codeblock => issue(Type = "logoutURL", Value = "https://<adfs.fqdn.com>/adfs/ls/", Properties["http://schemas.xmlsoap.org/ws/2005/05/identity/claimproperties/attributename"] = "urn:oasis:names:tc:SAML:2.0:attrname-format:unspecified"); <!--NeedCopy-->
```

Après avoir configuré les paramètres AD FS, téléchargez le certificat de signature AD FS, puis créez une clé de certificat sur Citrix Gateway. Vous pouvez ensuite configurer l'authentification SAML sur Citrix Gateway à l'aide du certificat et de la clé.

Configuration de l'authentification à deux facteurs SAML

Vous pouvez configurer l'authentification à deux facteurs SAML. Lorsque vous configurez l'authentification SAML avec l'authentification LDAP, suivez les instructions suivantes :

- Si SAML est le principal type d'authentification, désactivez l'authentification dans la stratégie LDAP et configurez l'extraction de groupe. Ensuite, liez la stratégie LDAP en tant que type d'authentification secondaire.
- L'authentification SAML n'utilise pas de mot de passe et utilise uniquement le nom d'utilisateur. De plus, l'authentification SAML n'informe les utilisateurs que lorsque l'authentification réussit. Si l'authentification SAML échoue, les utilisateurs ne sont pas avertis. Étant donné qu'aucune réponse d'échec n'est envoyée, SAML doit être la dernière stratégie de la cascade ou la seule stratégie.
- Il est recommandé de configurer des noms d'utilisateur réels plutôt que des chaînes opaques.
- SAML ne peut pas être lié en tant que type d'authentification secondaire.

Pour configurer l'authentification SAML

March 27, 2024

1. Dans l'utilitaire de configuration, sous l'onglet Configuration, développez **Citrix Gateway > Stratégies \ > Authentification**.
2. Dans le volet de navigation, cliquez sur SAML.
3. Dans le volet d'informations, cliquez sur Ajouter.
4. Dans la boîte de dialogue Créer une politique d'authentification, dans Nom, tapez le nom de la stratégie.
5. À côté de Serveur, cliquez sur Nouveau.
6. Dans Nom, saisissez le nom du profil de serveur.
7. Dans Nom du certificat IdP, sélectionnez un certificat ou cliquez sur Installer. Il s'agit du certificat installé sur le serveur SAML ou IdP.

Si vous cliquez sur Installer, ajoutez le certificat et la clé privée. Pour de plus amples informations, consultez la section [Installation et gestion des certificats](#).
8. Dans l'URL de redirection, entrez l'URL du fournisseur d'identité d'authentification (IdP).

Il s'agit de l'URL de l'ouverture de session de l'utilisateur sur le serveur SAML. Il s'agit du serveur vers lequel Citrix Gateway redirige la demande initiale.
9. Dans le champ Utilisateur, entrez le nom d'utilisateur à extraire.
10. Dans Nom du certificat de signature, sélectionnez la clé privée du certificat sélectionné à l'étape 9.

Il s'agit du certificat lié à l'adresse IP virtuelle Citrix ADC AAA. Le nom de l'émetteur SAML est le nom de domaine complet (FQDN) auquel les utilisateurs ouvrent une session, par exemple lb.example.com ou ng.example.com.

11. Dans Nom de l'émetteur SAML, entrez le nom de domaine complet de l'équilibrage de charge ou de l'adresse IP virtuelle Citrix Gateway à laquelle l'appliance envoie la demande d'authentification initiale (GET).
12. Dans le groupe Authentification par défaut, entrez le nom du groupe.
13. Pour activer l'authentification à deux facteurs, dans Deux facteurs, cliquez sur.
14. Désactivez Rejeter l'assertion non signée. Activez ce paramètre uniquement si le serveur SAML ou IdP signe la réponse SAML.
15. Cliquez sur Create, puis cliquez sur Close.
16. Dans la boîte de dialogue Créer une politique d'authentification, à côté de Expressions nommées, sélectionnez Général, sélectionnez Valeur vraie, cliquez sur Ajouter une expression, sur Créer, puis sur Fermer.

Utilisation de l'authentification SAML pour se connecter à Citrix Gateway

March 27, 2024

Vous pouvez utiliser l'authentification SAML pour vous connecter à Citrix Gateway à l'aide des clients VPN Citrix et de l'application Workspace. Le plug-in prend en charge l'authentification SAML uniquement via des politiques SAML avancées liées au serveur virtuel d'authentification, c'est-à-dire l'authentification nfactor.

Important: Le plug-in ne prend pas en charge l'authentification SAML lorsque les politiques SAML sont liées directement au serveur virtuel VPN, c'est-à-dire à l'authentification non nfactor.

Plateformes et applications prises en charge

Le tableau suivant répertorie les plates-formes et applications qui prennent en charge l'authentification SAML pour la connexion à Citrix Gateway.

Produit	Version
Citrix Gateway	Version 12.0 build 41.16 et ultérieure

Produit	Version
Client VPN	Version 12.1 build 49.37 et ultérieure. Plates-formes prises en charge : Windows 7, Windows 8, Windows 8.1, Windows 10
Versions de l'application Workspace	Windows : 1808 ; Mac : 1808

Configuration pour l'authentification SAML à l'aide de stratégies SAML avancées

Pour plus d'informations sur la configuration de l'authentification SAML à l'aide de stratégies SAML avancées, consultez [Citrix ADC en tant que fournisseur d'identité SAML](#).

Améliorations de l'authentification SAML

March 27, 2024

Cette fonctionnalité est destinée aux personnes ayant des connaissances en SAML, et des compétences fondamentales en matière d'authentification sont requises pour utiliser ces informations. Le lecteur doit comprendre le FIPS pour utiliser ces informations.

Les fonctionnalités Citrix ADC suivantes peuvent être utilisées avec des applications/serveurs tiers compatibles avec la spécification SAML 2.0 :

- Fournisseur de services SAML (SP)
- Fournisseur d'identité SAML (IdP)

Le SP et l'IdP permettent un SingleSignon (SSO) entre les services cloud. La fonctionnalité de fournisseur de services SAML fournit un moyen de répondre aux réclamations des utilisateurs d'un fournisseur d'identité. L'IdP peut être un service tiers ou une autre appliance Citrix ADC. La fonctionnalité IdP SAML est utilisée pour affirmer les connexions utilisateur et fournir des réclamations consommées par les SP.

Dans le cadre de la prise en charge SAML, les modules IdP et SP signent numériquement les données envoyées aux homologues. La signature numérique inclut une demande d'authentification du fournisseur de services, une assertion du fournisseur d'identité et des messages de déconnexion entre ces deux entités. La signature numérique valide l'authenticité du message.

L'implémentation actuelle de SAML SP et IdP effectue le calcul de signature dans un moteur de paquets. Ces modules utilisent des certificats SSL pour signer les données. Dans un Citrix ADC conforme

à la norme FIPS, la clé privée du certificat SSL n'est pas disponible dans le moteur de paquets ou l'espace utilisateur. Le module SAML n'est donc pas prêt pour le matériel FIPS.

Ce document décrit le mécanisme de déchargement des calculs de signature sur la carte FIPS. La vérification de la signature est effectuée dans le logiciel, car la clé publique est disponible.

Solution

Le jeu de fonctionnalités SAML est amélioré pour utiliser une API SSL pour le déchargement des signatures. Consultez docs.citrix.com pour plus de détails sur les sous-fonctionnalités SAML concernées :

1. Post Binding du SP SAML —Signature de la requête AuthnRequest
2. Post Binding de l'IdP SAML —Signature de l'assertion/Réponse/Les deux
3. Scénarios de déconnexion unique du SP SAML —Signature de LogoutRequest dans le modèle initié par le SP et Signature de LogoutResponse dans le modèle initié par l'IdP
4. Liaison d'artefact du SP SAML —Signature de la demande ArtifactResolve
5. Liaison de redirection du SP SAML —Signature de la requête AuthnRequest
6. Liaison de redirection IdP SAML —Signature de la réponse/assertion/les deux
7. Prise en charge du chiffrement SP SAML —Déchiffrement de l'assertion

Plateforme

L'API ne peut être déchargée que vers une plateforme FIPS.

Configuration

La configuration du déchargement est effectuée automatiquement sur la plateforme FIPS.

Toutefois, étant donné que les clés privées SSL ne sont pas disponibles pour l'espace utilisateur dans le matériel FIPS, il y a un léger changement de configuration lors de la création du certificat SSL sur le matériel FIPS.

Voici les informations de configuration :

- `add ssl fipsKey fips-key`

Créez une demande de signature de certificat et utilisez-la sur le serveur de l'autorité de certification pour générer un certificat. Vous pouvez ensuite copier ce certificat dans `/nsconfig/ssl`. Supposons que le fichier soit `fips3cert.cer`.

- `add ssl certKey fips-cert -cert fips3cert.cer -fipsKey fips-key`
Spécifiez ensuite ce certificat dans l'action SAML du module SP SAML.
- `set samlAction \<name\> -samlSigningCertName fips-cert`
Utilisez-le dans SAMLIDPProfile pour le module SAML IdP
- `set samlidpprofile fipstest -samlIdpCertName fips-cert`

La clé FIPS n'est pas disponible pour la première fois. S'il n'y a pas de clé FIPS, créez-en une comme décrit dans [Créer une clé FIPS](#).

- `create ssl fipskey \<fipsKeyName\> -modulus \<positive_integer \> \[-exponent (3 | F4)\]`
- `create certreq \<reqFileName\> -fipskeyName \<string\>`

Configuration de l'authentification TACACS+

March 27, 2024

Vous pouvez configurer un serveur TACACS+ pour l'authentification. Comme pour l'authentification RADIUS, TACACS+ utilise une clé secrète, une adresse IP et le numéro de port. Le numéro de port par défaut est 49.

Pour configurer Citrix Gateway afin qu'il utilise un serveur TACACS+, fournissez l'adresse IP du serveur et le secret TACACS+. Vous devez spécifier le port uniquement lorsque le numéro de port du serveur utilisé est différent du numéro de port par défaut de 49.

Pour configurer l'authentification TACACS+ à l'aide de l'interface utilisateur, effectuez les opérations suivantes.

1. Dans l'utilitaire de configuration, dans l'onglet Configuration, développez **Citrix Gateway > Politiques > Authentification**.
2. Cliquez sur **TACACS**.
3. Dans le volet d'informations, cliquez sur **Ajouter**.
4. Dans le champ **Nom**, saisissez le nom de la stratégie.
5. En regard **du champ Serveur**, cliquez sur **Ajouter** pour créer un nouveau serveur TACACS ou cliquez sur **Modifier** pour apporter des modifications à un serveur TACACS existant.
6. Dans le champ **Nom**, saisissez le nom du serveur.
7. Sous **Adresse IP**, saisissez l'adresse IP.
8. Sous **Port**, utilisez le numéro de port par défaut 49.

9. Dans le champ **Clé TACACS**, tapez la clé. Dans le champ **Confirmer la clé TACACS**, tapez la même clé pour confirmer.
10. Cliquez sur **Plus**.
11. Dans **Autorisation**, sélectionnez **ACTIVÉ**, puis cliquez sur **Créer**.
12. Dans la boîte de dialogue **Créer une stratégie TACACS d'authentification**, sélectionnez l'expression, cliquez sur **Créer**, puis sur **Fermer**.

Pour configurer l'authentification TACACS+ à l'aide de l'interface de ligne de commande, tapez la commande suivante.

```
1 add authentication tacacsAction <name> [-serverIP <ip_addr|ipv6_addr
  |*>][-serverPort <port>] [-authTimeout <positive_integer>] {
2   -tacacsSecret }
3
4 [-authorization ( ON | OFF )] [-accounting ( ON | OFF )][-
  auditFailedCmds ( ON | OFF )] [-groupAttrName <string>][-
  defaultAuthenticationGroup <string>] [-Attribute1 <string>] [-
  Attribute2 <string>] [-Attribute3 <string>] [-Attribute4 <string>]
5 [-Attribute5 <string>] [-Attribute6 <string>] [-Attribute7 <string>] [-
  Attribute8 <string>] [-Attribute9 <string>] [-Attribute10 <string>]
6 [-Attribute11 <string>] [-Attribute12 <string>] [-Attribute13 <string>]
  [-Attribute14 <string>] [-Attribute15 <string>] [-Attribute16 <
  string>]
7 <!--NeedCopy-->
```

Après avoir configuré les paramètres du serveur TACACS+ dans Citrix Gateway, liez la stratégie pour la rendre active. Vous pouvez lier la stratégie au niveau global ou au niveau du serveur virtuel. Pour plus d'informations sur les stratégies d'authentification de liaison, consultez [Stratégies d'authentification de liaison](#).

Clear Config Basic ne devrait pas effacer la configuration TACACS

March 27, 2024

Vue d'ensemble

Cette amélioration vise à NE PAS EFFACER toutes les configurations liées au RBA (Role Based Access) lorsque la commande clear config est exécutée.

La commande clear config actuelle est exécutée à l'un des trois niveaux suivants :

- De base
- Extended

- Complet

En fonction du niveau choisi, les configurations NetScaler sont effacées et rétablies aux paramètres d'usine par défaut.

La commande utilisée est la suivante :

```
1 clear ns config \[-force\] \<level\>
```

La nouvelle commande ajoute un bouton pour autoriser/refuser la suppression de toutes les configurations liées à RBA.

Nouvelle commande

Les fonctionnalités de Clear BRAConfig sont décrites :

1. Bouton OUI/NON avec valeur par défaut : OUI.
L'administrateur décide de conserver ou non la configuration RBA.
2. Seul le niveau de base de la configuration claire est pris en charge.
3. Les configurations suivantes n'ont pas été effacées :
 - Ajouter/liier un utilisateur/groupe système.
 - Ajoutez une stratégie cmd.
 - Commandes TACACS. (ajouter l'action/la politique TACACS).
 - Système de liaison global

Remarque : la configuration associée à TACACS (action/politique) est préservée si la politique est liée au système global ou si elle est effacée

Configuration de la CLI

La commande utilisée

```
1 clear config [ - force] <level> [-RBAconfig]
```

Par défaut, il est réglé sur OUI et efface les configurations en fonction du niveau spécifié.

Si —RBAconfig est défini sur NO, la configuration associée à RBA est conservée. Les éléments suivants sont inclus :

- Ajouter un utilisateur système /bind /group
- Système de liaison global
- commandes liées à tacacs (ajouter une action/une politique tacacs)

- Ajouter une stratégie cmd

Configuration de l'authentification multifacteur

January 26, 2024

Vous pouvez configurer deux types d'authentification multifacteur dans Citrix Gateway :

- Authentification en cascade qui définit le niveau de priorité d'authentification
- Authentification à deux facteurs qui exige que les utilisateurs se connectent à l'aide de deux types d'authentification

Si vous disposez de plusieurs serveurs d'authentification, vous pouvez définir la priorité de vos stratégies d'authentification. Les niveaux de priorité que vous définissez déterminent l'ordre dans lequel le serveur d'authentification valide les informations d'identification des utilisateurs. Une stratégie avec un numéro de priorité inférieur est prioritaire sur une stratégie avec un numéro supérieur.

Les utilisateurs peuvent s'authentifier sur deux serveurs d'authentification différents. Par exemple, vous pouvez configurer une stratégie d'authentification LDAP et une stratégie d'authentification RSA. Lorsque les utilisateurs ouvrent une session, ils s'authentifient d'abord avec leur nom d'utilisateur et leur mot de passe. Ensuite, ils s'authentifient avec un numéro d'identification personnel (PIN) et le code du jeton RSA.

Configuration de l'authentification en cascade

March 27, 2024

L'authentification vous permet de créer une cascade de plusieurs serveurs d'authentification à l'aide de la hiérarchisation des stratégies. Lorsque vous configurez une cascade, le système parcourt chaque serveur d'authentification, tel que défini par les stratégies en cascade, pour valider les informations d'identification d'un utilisateur. Les stratégies d'authentification priorisées sont mises en cascade par ordre croissant et peuvent avoir des valeurs de priorité comprises entre 1 et 9999. Vous définissez ces priorités lorsque vous liez vos stratégies au niveau global ou au niveau du serveur virtuel.

Au cours de l'authentification, lorsqu'un utilisateur ouvre une session, le serveur virtuel est d'abord vérifié, puis les stratégies d'authentification globale sont vérifiées. Si un utilisateur appartient à une stratégie d'authentification sur le serveur virtuel et globalement, la stratégie du serveur virtuel est appliquée en premier lieu, puis la stratégie d'authentification globale. Si vous souhaitez que les utilisateurs reçoivent la stratégie d'authentification liée globalement, modifiez la priorité de la stratégie.

Lorsqu'une stratégie d'authentification globale a un numéro de priorité et qu'une stratégie d'authentification liée à un serveur virtuel a une priorité numéro deux, la stratégie d'authentification globale est prioritaire. Par exemple, trois stratégies d'authentification peuvent être liées au serveur virtuel et vous pouvez définir la priorité de chaque stratégie.

Si un utilisateur ne parvient pas à s'authentifier par rapport à une stratégie de la cascade principale, ou s'il réussit à s'authentifier par rapport à une stratégie de la cascade principale, mais ne parvient pas à s'authentifier par rapport à une stratégie de la cascade secondaire, le processus d'authentification s'arrête et l'utilisateur est redirigé vers une page d'erreur.

Remarque : Citrix recommande que lorsque vous liez plusieurs stratégies à un serveur virtuel ou globalement, vous définissez des priorités uniques pour toutes les stratégies d'authentification.

Pour définir la priorité des stratégies d'authentification globale

1. Dans l'utilitaire de configuration, sous l'onglet Configuration, développez **Citrix Gateway > Stratégies \ > Authentification**.
2. Sélectionnez la politique qui est liée globalement, puis dans Action, cliquez sur Liaisons globales.
3. Dans la boîte de dialogue Lind/Unbind Authentication Global Policies, sous Priorité, tapez le numéro, puis cliquez sur OK.

Pour modifier la priorité d'une stratégie d'authentification liée à un serveur virtuel

Vous pouvez également modifier une stratégie d'authentification liée à un serveur virtuel.

1. Dans l'utilitaire de configuration, dans l'onglet Configuration, dans le volet de navigation, développez Citrix Gateway, puis cliquez sur Virtual Servers.
2. Dans le volet d'informations, sélectionnez un serveur virtuel, puis cliquez sur Ouvrir.
3. Cliquez sur l'onglet Authentification, puis sur Principal ou Secondaire.
4. À côté de la politique d'authentification, sous Priorité, tapez le numéro, puis cliquez sur OK.

Configuration de l'authentification à deux facteurs

March 27, 2024

Citrix Gateway prend en charge l'authentification à deux facteurs. Normalement, lors de l'authentification des utilisateurs, Citrix Gateway arrête le processus d'authentification dès qu'il authentifie un utilisateur via l'une des méthodes d'authentification configurées. Dans certains cas, vous devrez

peut-être authentifier un utilisateur sur un serveur, mais extraire des groupes d'un autre serveur. Par exemple, si votre réseau authentifie les utilisateurs sur un serveur RADIUS, mais que vous utilisez également l'authentification par jeton RSA SecurID et que des groupes d'utilisateurs sont stockés sur ce serveur, vous devrez peut-être authentifier les utilisateurs sur ce serveur afin de pouvoir extraire les groupes.

Si les utilisateurs sont authentifiés à l'aide de deux types d'authentification, et si l'un de ces types est l'authentification par certificat client, vous pouvez configurer la stratégie d'authentification de certificat en tant que deuxième méthode d'authentification. Par exemple, vous utilisez LDAP comme type d'authentification principal et le certificat client comme authentification secondaire. Lorsque les utilisateurs ouvrent une session avec leur nom d'utilisateur et leur mot de passe, ils ont alors accès aux ressources réseau.

Lorsque vous configurez l'authentification à deux facteurs, vous sélectionnez si le type d'authentification est le type principal ou secondaire.

Pour configurer l'authentification à deux facteurs

1. Dans l'utilitaire de configuration, dans l'onglet Configuration, développez Citrix Gateway > Politiques > Authentification.
2. Dans l'onglet Stratégies, cliquez sur Liaisons globales.
3. Dans la boîte de dialogue Lier/délier les stratégies d'authentification à la stratégie globale, cliquez sur Primaire.
4. Cliquez sur Insérer une stratégie.
5. Sous Nom de la stratégie, sélectionnez la stratégie d'authentification.
6. Cliquez sur Secondaire, répétez les étapes 4 et 5, puis cliquez sur OK.

Sélection du type d'authentification pour l'authentification unique

March 27, 2024

Si l'authentification unique et l'authentification à deux facteurs sont configurées sur Citrix Gateway, vous pouvez sélectionner le mot de passe à utiliser pour l'authentification unique. Par exemple, LDAP est configuré en tant que type d'authentification principal et RADIUS est configuré en tant que type d'authentification secondaire. Lorsque les utilisateurs accèdent à des ressources nécessitant une authentification unique, le nom d'utilisateur et le mot de passe principal sont envoyés par défaut. Vous définissez le mot de passe à utiliser pour l'authentification unique aux applications Web au sein d'un profil de session.

Pour configurer l'authentification pour l'authentification unique

1. Dans l'utilitaire de configuration, dans l'onglet Configuration, dans le volet de navigation, développez Citrix Gateway > Politiques, puis cliquez sur Session.
2. Dans le volet d'informations, cliquez sur l'onglet Profils, puis effectuez l'une des opérations suivantes :
 - Pour créer un nouveau profil, cliquez sur Ajouter.
 - Pour modifier un profil existant, cliquez sur Ouvrir.
3. Dans l'onglet Expérience client, à côté de Credential Index, cliquez sur Override Global, puis sélectionnez Principal ou Secondaire .
4. S'il s'agit d'un nouveau profil, cliquez sur Créer, puis sur Fermer.
5. Si vous modifiez un profil existant, cliquez sur OK.

Configuration des certificats clients et de l'authentification à deux facteurs LDAP

March 27, 2024

Vous pouvez utiliser un certificat client sécurisé avec authentification et autorisation LDAP, par exemple en utilisant l'authentification par carte à puce avec LDAP. L'utilisateur ouvre une session, puis le nom d'utilisateur est extrait du certificat client. Le certificat client est la principale forme d'authentification et LDAP est le formulaire secondaire. L'authentification du certificat client doit être prioritaire sur la stratégie d'authentification LDAP. Lorsque vous définissez la priorité des stratégies, attribuez à la stratégie d'authentification de certificat client un nombre inférieur à celui que vous attribuez à la stratégie d'authentification LDAP.

Pour utiliser un certificat client, vous devez disposer d'une autorité de certification (CA) d'entreprise, telle que les services de certificats dans Windows Server 2008, exécutée sur le même ordinateur qui exécute Active Directory. Vous pouvez utiliser l'autorité de certification pour créer un certificat client.

Pour utiliser un certificat client avec authentification et autorisation LDAP, il doit s'agir d'un certificat sécurisé qui utilise le protocole SSL (Secure Sockets Layer). Pour utiliser des certificats client sécurisés pour LDAP, installez le certificat client sur la machine utilisateur et installez un certificat racine correspondant sur Citrix Gateway.

Avant de configurer un certificat client, procédez comme suit :

- Créez un serveur virtuel.

- Créez une stratégie d'authentification LDAP pour le serveur LDAP.
- Définissez l'expression de la stratégie LDAP sur la valeur True.

Pour configurer l'authentification du certificat client avec LDAP

1. Dans l'utilitaire de configuration, sous l'onglet Configuration, développez **Citrix Gateway > Stratégies \ > Authentification**.
2. Dans le volet de navigation, sous Authentification, cliquez sur Cert.
3. Dans le volet d'informations, cliquez sur Ajouter.
4. Dans Nom, tapez le nom de la stratégie.
5. Dans Type d'authentification, sélectionnez Cert.
6. À côté de Serveur, cliquez sur Nouveau.
7. Dans Nom, tapez un nom pour le serveur, puis cliquez sur Créer.
8. Dans la boîte de dialogue Créer un serveur d'authentification, dans Nom, tapez le nom du serveur.
9. En regard de Deux facteurs, sélectionnez ACTIVÉ.
10. Dans le champ Nom d'utilisateur, sélectionnez Subject:CN, puis cliquez sur Créer.
11. Dans la boîte de dialogue Créer une stratégie d'authentification, en regard de Expressions nommées, sélectionnez Valeur vraie, cliquez sur Ajouter une expression, sur Créer, puis sur Fermer.

Après avoir créé la stratégie d'authentification des certificats, liez-la au serveur virtuel. Après avoir lié la stratégie d'authentification de certificat, liez la stratégie d'authentification LDAP au serveur virtuel.

Important : Liez la stratégie d'authentification par certificat au serveur virtuel avant de lier la stratégie d'authentification LDAP au serveur virtuel.

Pour installer un certificat racine sur Citrix Gateway

Après avoir créé la stratégie d'authentification des certificats, vous téléchargez et installez un certificat racine à partir de votre autorité de certification au format Base64, puis vous l'enregistrez sur votre ordinateur. Vous pouvez ensuite télécharger le certificat racine sur Citrix Gateway.

1. Dans l'utilitaire de configuration, sous l'onglet Configuration, dans le volet de navigation, développez SSL, puis cliquez sur Certificats.
2. Dans le volet d'informations, cliquez sur Installer.
3. Dans Certificat - Nom de la paire de clés, tapez un nom pour le certificat.
4. Dans Nom du fichier de certificat, cliquez sur Parcourir et dans le menu, sélectionnez Appliance ou Local.
5. Accédez au certificat racine, cliquez sur Ouvrir, puis sur Installer.

Pour ajouter un certificat racine à un serveur virtuel

Après avoir installé le certificat racine sur Citrix Gateway, ajoutez le certificat au magasin de certificats du serveur virtuel.

Important: Lorsque vous ajoutez le certificat racine au serveur virtuel pour l'authentification par carte à puce, vous devez sélectionner le certificat dans le menu **Select CA Certificate**, comme illustré dans la figure suivante.

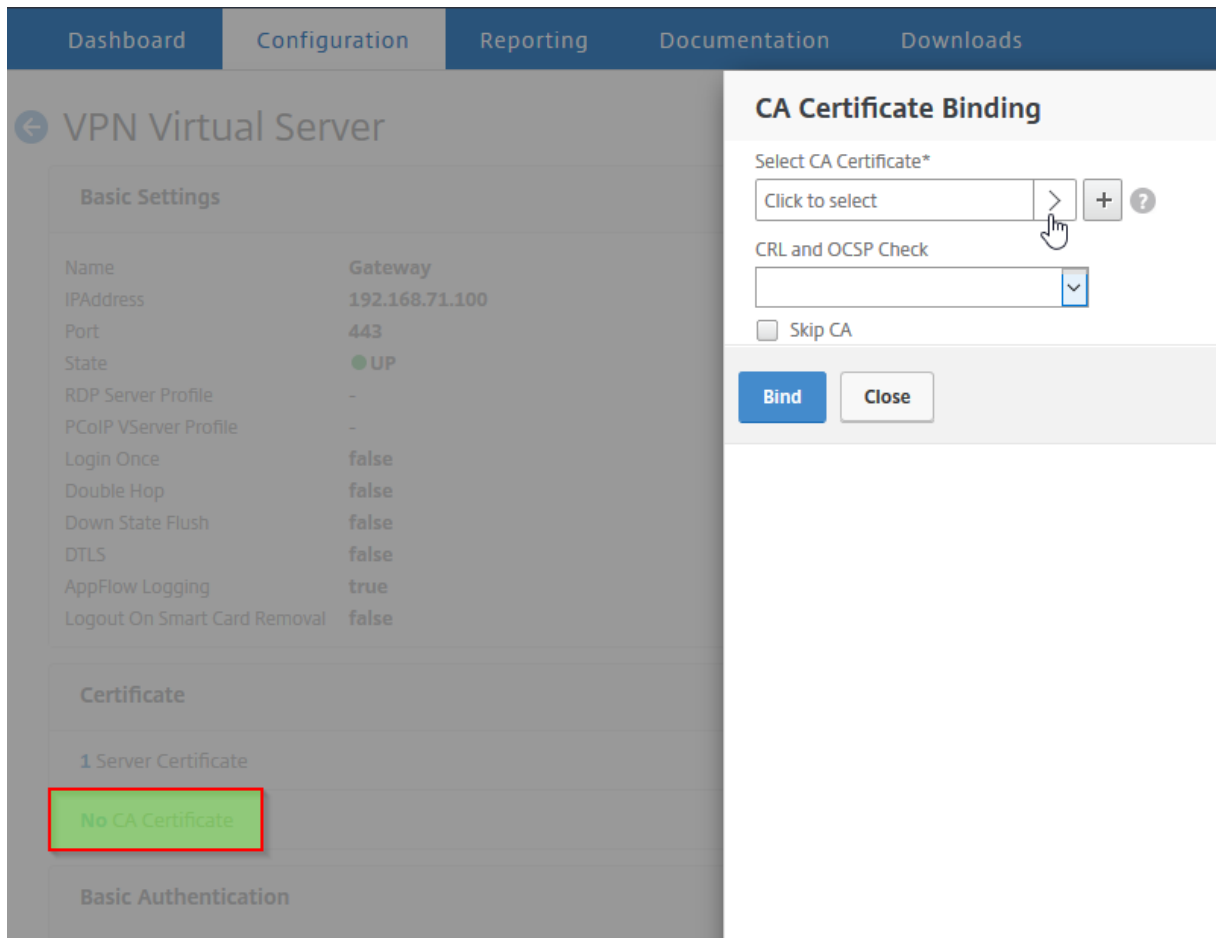

1. Dans l'utilitaire de configuration, dans l'onglet Configuration, dans le volet de navigation, développez Citrix Gateway, puis cliquez sur Virtual Servers.
2. Dans le volet d'informations, sélectionnez un serveur virtuel, puis cliquez sur Ouvrir.
3. Dans l'onglet Certificats, sous Disponible, sélectionnez le certificat, à côté de Ajouter, dans le menu, cliquez sur en tant que CA, puis sur OK.
4. Répétez l'étape 2.
5. Dans l'onglet Certificats, cliquez sur Paramètres SSL.
6. Sous Autres, sélectionnez Authentification du client.

7. Sous Autres, en regard de Certificat client, sélectionnez Facultatif, puis cliquez deux fois sur OK.
8. Après avoir configuré le certificat client, testez l'authentification en ouvrant une session sur Citrix Gateway avec le plug-in Citrix Gateway. Si plusieurs certificats sont installés, un message vous invite à sélectionner le bon certificat. Une fois le certificat sélectionné, l'écran d'ouverture de session apparaît avec le nom d'utilisateur renseigné avec les informations obtenues à partir du certificat. Tapez le mot de passe, puis cliquez sur Connexion.

Si vous ne voyez pas le nom d'utilisateur correct dans le champ Nom d'utilisateur de l'écran d'ouverture de session, vérifiez les comptes d'utilisateurs et les groupes de votre annuaire LDAP. Les groupes définis sur Citrix Gateway doivent être les mêmes que ceux de l'annuaire LDAP. Dans Active Directory, configurez les groupes au niveau de la racine du domaine. Si vous créez des groupes Active Directory qui ne se trouvent pas au niveau racine du domaine, une lecture incorrecte du certificat client peut en résulter.

Si les utilisateurs et les groupes ne se trouvent pas au niveau de la racine du domaine, la page de connexion à Citrix Gateway affiche le nom d'utilisateur configuré dans Active Directory. Par exemple, dans Active Directory, vous avez un dossier nommé Users et le certificat indique CN=Users. Dans la page d'ouverture de session, dans Nom d'utilisateur, le mot Utilisateurs apparaît.

Si vous ne souhaitez pas déplacer vos comptes de groupe et d'utilisateur au niveau du domaine racine, lorsque vous configurez le serveur d'authentification par certificat sur Citrix Gateway, laissez les champs de nom d'utilisateur et de nom de groupe vides.

Configuration de l'authentification unique

January 26, 2024

Vous pouvez configurer Citrix Gateway pour qu'il prenne en charge l'authentification unique avec Windows, les applications Web (telles que SharePoint), les partages de fichiers et l'interface Web. L'authentification unique s'applique également aux partages de fichiers auxquels les utilisateurs peuvent accéder via l'utilitaire de transfert de fichiers dans l'interface d'accès ou à partir du menu de l'icône Citrix Gateway dans la zone de notification.

Si vous configurez l'authentification unique lorsque les utilisateurs ouvrent une session, ils sont automatiquement reconnectés sans avoir à entrer leurs informations d'identification une deuxième fois.

Configuration de l'authentification unique avec Windows

March 27, 2024

Les utilisateurs ouvrent une connexion en démarrant le plug-in Citrix Gateway à partir du bureau. Vous pouvez spécifier que le plug-in Citrix Gateway démarre automatiquement lorsque l'utilisateur ouvre une session Windows en activant l'authentification unique. Lorsque vous configurez l'authentification unique, les informations d'identification Windows des utilisateurs sont transmises à Citrix Gateway pour authentification. L'activation de l'authentification unique pour le plug-in Citrix Gateway facilite les opérations sur la machine utilisateur, telles que les scripts d'installation et le mappage automatique des lecteurs.

Activez l'authentification unique uniquement si les machines utilisateur se connectent au domaine de votre organisation. Si l'authentification unique est activée et qu'un utilisateur se connecte à partir d'un appareil qui n'est pas sur votre domaine, l'utilisateur est invité à ouvrir une session.

Vous configurez l'authentification unique avec Windows soit globalement, soit à l'aide d'un profil de session attaché à une stratégie de session.

Pour configurer l'authentification unique avec Windows dans le monde entier

1. Dans l'utilitaire de configuration, sous l'onglet Configuration, dans le volet de navigation, développez Citrix Gateway, puis cliquez sur Paramètres globaux.
2. Dans le volet d'informations, sous Paramètres, cliquez sur Modifier les paramètres généraux.
3. Dans l'onglet Expérience client, cliquez sur Authentification unique avec Windows, puis sur OK.

Pour configurer l'authentification unique avec Windows à l'aide d'une stratégie de session

1. Dans l'utilitaire de configuration, dans l'onglet Configuration, dans le volet de navigation, développez Citrix Gateway > Politiques, puis cliquez sur Session.
2. Dans le volet d'informations, cliquez sur Ajouter.
3. Dans Nom, tapez le nom de la stratégie.
4. À côté de Demander un profil, cliquez sur Nouveau.
5. Dans Nom, saisissez le nom du profil.
6. Dans l'onglet Expérience client, à côté de Single Sign-On with Windows, cliquez sur Override Global, sur Single Sign-On with Windows, puis sur OK.
7. Dans la boîte de dialogue Créer une politique de session, à côté de Expressions nommées, sélectionnez Général, sélectionnez Valeur vraie, cliquez sur Ajouter une expression, sur Créer, puis sur Fermer.

Configuration de l'authentification unique sur les applications Web

March 27, 2024

Vous pouvez configurer Citrix Gateway pour fournir une authentification unique aux serveurs du réseau interne qui utilisent l'authentification Web. Avec l'authentification unique, vous pouvez rediriger l'utilisateur vers une page d'accueil personnalisée, telle qu'un site SharePoint ou vers l'interface Web. Vous pouvez également configurer l'authentification unique aux ressources via le plug-in Citrix Gateway à partir d'un signet configuré sur la page d'accueil ou d'une adresse Web que les utilisateurs tapent dans le navigateur Web.

Si vous redirigez la page d'accueil vers un site SharePoint ou une interface Web, indiquez l'adresse Web du site. Lorsque les utilisateurs sont authentifiés, soit par Citrix Gateway, soit par un serveur d'authentification externe, les utilisateurs sont redirigés vers la page d'accueil spécifiée. Les informations d'identification de l'utilisateur sont transmises de manière transparente au serveur Web. Si le serveur Web accepte les informations d'identification, les utilisateurs sont automatiquement connectés. Si le serveur Web refuse les informations d'identification, les utilisateurs reçoivent une invite d'authentification leur demandant leur nom d'utilisateur et leur mot de passe.

Vous pouvez configurer l'authentification unique pour les applications Web globalement ou à l'aide d'une stratégie de session.

Pour configurer l'authentification unique sur les applications Web à l'échelle mondiale

1. Dans l'utilitaire de configuration, sous l'onglet Configuration, dans le volet de navigation, développez Citrix Gateway, puis cliquez sur Paramètres globaux.
2. Dans le volet d'informations, sous Paramètres, cliquez sur Modifier les paramètres généraux.
3. Dans l'onglet Expérience client, cliquez sur Connexion unique aux applications Web, puis sur OK.

Pour configurer l'authentification unique sur les applications Web à l'aide d'une stratégie de session

1. Dans l'utilitaire de configuration, dans l'onglet Configuration, dans le volet de navigation, développez Citrix Gateway > Politiques, puis cliquez sur Session.
2. Dans le volet d'informations, sous l'onglet Stratégies, sélectionnez une stratégie de session, puis cliquez sur Ouvrir.
3. Dans la boîte de dialogue Configurer la stratégie de session, à côté de Profil de demande, cliquez sur Modifier.

4. Dans l'onglet Expérience client, en regard de Single Sign-On to Web Applications, cliquez sur Global Override, sur Single Sign-On to Web Applications, puis sur OK.

Pour définir le port HTTP pour l'authentification unique vers les applications Web

L'authentification unique est tentée uniquement pour le trafic réseau pour lequel le port de destination est considéré comme un port HTTP. Pour autoriser l'authentification unique aux applications qui utilisent un port autre que le port 80 pour le trafic HTTP, ajoutez un ou plusieurs numéros de port sur Citrix Gateway. Vous pouvez activer plusieurs ports. Les ports sont configurés globalement.

1. Dans l'utilitaire de configuration, sous l'onglet Configuration, dans le volet de navigation, développez Citrix Gateway, puis cliquez sur Paramètres globaux.
2. Dans le volet d'informations, sous Paramètres, cliquez sur Modifier les paramètres généraux.
3. Dans l'onglet Configuration réseau, cliquez sur Paramètres avancés.
4. Sous Ports HTTP, tapez le numéro de port, cliquez sur Ajouter, puis cliquez deux fois sur OK.

Vous pouvez répéter l'étape 4 pour chaque port que vous souhaitez ajouter.

Remarque : Si les applications Web du réseau interne utilisent des adresses IP publiques, l'authentification unique ne fonctionne pas. Pour activer l'authentification unique, le split tunneling doit être activé dans le cadre du paramètre de stratégie globale, que l'accès sans client ou le plug-in Citrix Gateway soit utilisé pour les connexions aux machines utilisateur. S'il n'est pas possible d'activer le split tunneling au niveau global, créez un serveur virtuel qui utilise une plage d'adresses privée.

Configuration de l'authentification unique sur les applications Web à l'aide de LDAP

March 27, 2024

Lorsque vous configurez l'authentification unique et que les utilisateurs ouvrent une session à l'aide du nom d'utilisateur principal (UPN) au format `username@domain.com`, l'authentification unique échoue par défaut et les utilisateurs doivent s'authentifier deux fois. Si vous devez utiliser ce format pour l'ouverture de session utilisateur, modifiez la stratégie d'authentification LDAP pour accepter ce formulaire de nom d'utilisateur.

Pour configurer l'authentification unique sur les applications Web

1. Dans l'utilitaire de configuration, dans l'onglet Configuration, développez **Citrix Gateway > Politiques > Authentication.**

2. Dans le volet d'informations, sous l'**onglet Stratégies**, sélectionnez une stratégie LDAP, puis cliquez sur **Ouvrir**.
3. Dans la boîte de dialogue **Configurer la politique d'authentification**, à côté de **Serveur**, cliquez sur **Modifier**.
4. Sous **Paramètres de connexion**, dans le DN de base (emplacement des utilisateurs), tapez DC=domainname, DC=com.
5. Dans **Administrator Bind DN**, tapez LDAPaccount@domainname.com, où domainname.com est le nom de votre domaine.
6. Dans **Mot de passe administrateur** et **Confirmer le mot de passe administrateur**, tapez le mot de
7. Sous **Autres paramètres**, dans **Attribut du nom d'ouverture de session du serveur**, saisissez UserPrincipalName.
8. Dans **Attribut de groupe**, saisissez MemberOf.
9. Dans **Nom du sous-attribut**, saisissez CN.
10. Dans **Attribut de nom SSO**, tapez le format selon lequel les utilisateurs se connectent, puis cliquez deux fois sur **OK**. Cette valeur est soit, `SamAccountName` soit `UserPrincipalName`.

Configuration de l'authentification unique sur un domaine

March 27, 2024

Si les utilisateurs se connectent à des serveurs exécutant Citrix Virtual Apps et utilisent SmartAccess, vous pouvez configurer l'authentification unique pour les utilisateurs qui se connectent à la batterie de serveurs. Lorsque vous configurez l'accès aux applications publiées à l'aide d'une stratégie de session et d'un profil, utilisez le nom de domaine de la batterie de serveurs.

Vous pouvez également configurer l'authentification unique pour les partages de fichiers de votre réseau.

Pour configurer l'authentification unique sur un domaine

1. Dans l'utilitaire de configuration, dans l'onglet Configuration, dans le volet de navigation, développez Citrix Gateway > Politiques, puis cliquez sur Session.
2. Dans le volet d'informations, sous l'onglet Stratégies, sélectionnez une stratégie de session, puis cliquez sur Ouvrir.
3. Dans la boîte de dialogue Configurer la stratégie de session, à côté de Profil de demande, cliquez sur Modifier.

4. Dans la boîte de dialogue Configurer le profil de session, sous l'onglet Applications publiées, dans Domaine d'authentification unique, cliquez sur Remplacer global, tapez le nom de domaine, puis cliquez deux fois sur OK.

Pour plus d'informations sur la configuration de Citrix Gateway avec Citrix Virtual Apps, consultez [Intégrer Citrix Gateway à Citrix Virtual Apps and Desktops](#).

Configuration de l'utilisation unique d'un mot de passe

January 26, 2024

Vous pouvez configurer Citrix Gateway pour utiliser des mots de passe à usage unique, tels qu'un numéro d'identification personnel (PIN) de jeton ou un code secret. Une fois qu'un utilisateur a entré le code secret ou le code PIN, le serveur d'authentification invalide immédiatement le mot de passe à usage unique et l'utilisateur ne peut pas entrer à nouveau le même code PIN ou mot de passe.

Les produits qui incluent l'utilisation d'un mot de passe à usage unique sont les suivants :

- RSA SecurID
- Imprivata OneSign
- SafeWord
- Gemalto Protiva
- Nordic SMS PASSCODE

Pour utiliser chacun de ces produits, configurez le serveur d'authentification du réseau interne pour qu'il utilise RADIUS. Pour plus d'informations, consultez [Configuration de l'authentification RADIUS](#).

Si vous configurez l'authentification sur Citrix Gateway pour utiliser un mot de passe à usage unique avec RADIUS, tel que fourni par un jeton RSA SecurID, par exemple, Citrix Gateway tente de réauthentifier les utilisateurs à l'aide du mot de passe mis en cache. Cette réauthentification se produit lorsque vous apportez des modifications à Citrix Gateway ou si la connexion entre le plug-in Citrix Gateway et Citrix Gateway est interrompue puis restaurée.

Une tentative de réauthentification peut également se produire lorsque les connexions sont configurées pour utiliser Citrix Receiver et que les utilisateurs se connectent à l'interface Web à l'aide de RADIUS ou de LDAP. Lorsqu'un utilisateur démarre une application et utilise l'application, puis retourne à Receiver pour démarrer une autre application, Citrix Gateway utilise les informations mises en cache pour authentifier l'utilisateur.

Configuration de l'authentification RSA SecurID

January 26, 2024

Lorsque vous configurez le serveur RSA/ACE pour l'authentification RSA SecureID, vous devez effectuer les étapes suivantes :

Configurez le client RADIUS avec les informations suivantes :

- Indiquez le nom de l'appliance Citrix Gateway.
- Fournissez une description (non obligatoire).
- Indiquez l'adresse IP du système.
- Indiquez le secret partagé entre Citrix Gateway et le serveur RADIUS.
- Configurez la marque ou le modèle en tant que RADIUS standard.

Dans la configuration de l'hôte de l'agent, vous devez disposer des informations suivantes :

- Indiquez le nom de domaine complet (FQDN) de Citrix Gateway (tel qu'il apparaît sur le certificat lié au serveur virtuel). Après avoir fourni le nom de domaine complet, cliquez sur la touche de tabulation et la fenêtre Adresse réseau s'affiche automatiquement.

Une fois que vous avez entré le nom de domaine complet, l'adresse réseau apparaît automatiquement. Si ce n'est pas le cas, saisissez l'adresse IP du système.

- Indiquez le type d'agent à l'aide du Serveur de communication.
- Configurez pour importer tous les utilisateurs ou un ensemble d'utilisateurs autorisés à s'authentifier via Citrix Gateway.

S'il n'est pas déjà configuré, créez une entrée d'hôte de l'agent pour le serveur RADIUS, y compris les informations suivantes :

- Indiquez le nom de domaine complet du serveur RSA.

Une fois que vous avez entré le nom de domaine complet, l'adresse réseau apparaît automatiquement. Si ce n'est pas le cas, indiquez l'adresse IP du serveur RSA.

- Indiquez le type d'agent, qui est le serveur RADIUS.

Pour plus d'informations sur la configuration d'un serveur RADIUS RSA, consultez la documentation du fabricant.

Pour configurer RSA SecurID, créez un profil d'authentification et une stratégie, puis liez la stratégie globalement ou à un serveur virtuel. Pour créer une stratégie RADIUS pour utiliser RSA SecurID, consultez [Configuration de l'authentification RADIUS](#).

Après avoir créé la stratégie d'authentification, liez-la à un serveur virtuel ou globalement. Pour plus d'informations, consultez la section [Stratégies d'authentification de liaison](#).

Configuration du retour de mot de passe avec RADIUS

March 27, 2024

Vous pouvez remplacer les mots de passe de domaine par un mot de passe à usage unique généré par un jeton à partir d'un serveur RADIUS. Lorsque les utilisateurs ouvrent une session sur Citrix Gateway, ils saisissent un numéro d'identification personnel (PIN) et le code secret du jeton. Une fois que Citrix Gateway a validé leurs informations d'identification, le serveur RADIUS renvoie le mot de passe Windows de l'utilisateur à Citrix Gateway. Citrix Gateway accepte la réponse du serveur, puis utilise le mot de passe renvoyé pour une connexion unique au lieu d'utiliser le code saisi par les utilisateurs lors de l'ouverture de session. Ce retour de mot de passe avec la fonctionnalité RADIUS vous permet de configurer l'authentification unique sans que les utilisateurs n'aient besoin de rappeler leur mot de passe Windows.

Lorsque les utilisateurs ouvrent une session en utilisant la fonction de retour de mot de passe, ils peuvent accéder à toutes les ressources réseau autorisées sur le réseau interne, y compris Citrix Endpoint Management, StoreFront et l'interface Web.

Pour activer l'authentification unique à l'aide des mots de passe renvoyés, vous configurez une stratégie d'authentification RADIUS sur Citrix Gateway à l'aide des paramètres Password Vendor Identifier et Password Attribute Type. Ces deux paramètres renvoient le mot de passe Windows de l'utilisateur à Citrix Gateway.

Citrix Gateway prend en charge Imprivata OneSign. La version minimale requise d'Imprivata OneSign est 4.0 avec le Service Pack 3. L'identifiant du fournisseur de mot de passe par défaut pour Imprivata OneSign est 398. Le code de type d'attribut de mot de passe par défaut pour Imprivata OneSign est 5.

Vous pouvez utiliser d'autres serveurs RADIUS pour renvoyer un mot de passe, tels que RSA, Cisco ou Microsoft. Configurez le serveur RADIUS pour qu'il renvoie le mot de passe d'authentification unique de l'utilisateur dans une paire de valeurs d'attribut spécifique au fournisseur. Dans une stratégie d'authentification Citrix Gateway, vous devez ajouter les paramètres Password Vendor Identifier et Password Attribute Type pour ces serveurs.

Vous trouverez une liste complète des identificateurs de fournisseurs sur le [site Web de l'IANA \(Internet Assigned Numbers Authority\)](#). Par exemple, l'identificateur de fournisseur pour la sécurité RSA est 2197, pour Microsoft, il est 311 et pour Cisco Systems, il est 9. L'attribut spécifique au fournisseur pris en charge par un fournisseur doit être confirmé auprès du fournisseur. Par exemple, Microsoft a publié une liste d'attributs spécifiques au fournisseur sous [Attributs RADIUS spécifiques au fournisseur Microsoft](#).

Vous pouvez sélectionner n'importe quel attribut spécifique au fournisseur pour stocker le mot de passe d'authentification unique des utilisateurs sur le serveur RADIUS du fournisseur. Si vous con-

figurez Citrix Gateway avec l'identificateur du fournisseur et l'attribut dans lesquels le mot de passe utilisateur est stocké sur le serveur RADIUS, Citrix Gateway demande la valeur de l'attribut dans le paquet de demande d'accès envoyé au serveur RADIUS. Si le serveur RADIUS répond avec la paire attribut-valeur correspondante dans le paquet d'acceptation d'accès, le retour du mot de passe fonctionne quel que soit le serveur RADIUS que vous utilisez.

Pour configurer l'authentification unique à l'aide des mots de passe renvoyés :

1. Dans l'utilitaire de configuration, dans l'onglet Configuration, développez **Citrix Gateway > Politiques > Authentication**.
2. Dans le volet de navigation, cliquez sur **RADIUS**.
3. Dans le volet d'informations, cliquez sur **Ajouter**.
4. Dans la boîte de dialogue Créer une politique d'authentification, dans Nom, tapez le nom de la stratégie.
5. À côté de Serveur, cliquez sur **Nouveau**.
6. Dans Nom, tapez le nom du serveur.
7. Configurez les paramètres du serveur RADIUS.
8. Dans Identificateur de fournisseur de mot de passe, tapez l'identificateur du fournisseur renvoyé par le serveur RADIUS. Cet identifiant doit avoir une valeur minimale de 1.
9. Dans Type d'attribut de mot de passe, tapez le type d'attribut renvoyé par le serveur RADIUS dans le code AVP spécifique au fournisseur. La valeur peut aller de 1 à 255.
10. Dans la boîte de dialogue Créer une politique d'authentification, à côté de Expressions nommées, sélectionnez l'expression, cliquez sur **Ajouter une expression**, sur **Créer**, puis sur **Fermer**.

Configuration de l'authentification SafeWord

January 26, 2024

La gamme de produits SafeWord permet de fournir une authentification sécurisée grâce à l'utilisation d'un code d'accès basé sur des jetons. Une fois que les utilisateurs ont saisi un mot de passe, celui-ci est immédiatement invalidé par SafeWord et ne peut plus être réutilisé.

Si Access Gateway remplace Secure Gateway dans un déploiement Secure Gateway et Interface Web, vous pouvez choisir de ne pas configurer l'authentification sur Access Gateway et de continuer à autoriser l'interface Web à fournir une authentification SafeWord pour le trafic HTTP entrant.

Access Gateway prend en charge l'authentification SafeWord pour les produits suivants :

- SafeWord 2008
- SafeWord PremierAccess

- SafeWord pour Citrix
- SafeWord RemoteAccess

Vous pouvez configurer Access Gateway pour qu'il s'authentifie à l'aide des produits SafeWord de la manière suivante :

- Configurez l'authentification pour utiliser un serveur RADIUS PremierAccess installé dans le cadre de SafeWord PremierAccess et autorisez-le à gérer l'authentification.
- Configurez l'authentification pour utiliser l'agent SafeWord IAS, qui est un composant de SafeWord RemoteAccess, SafeWord pour Citrix et SafeWord PremierAccess 4.0.
- Installez l'agent d'interface Web SafeWord pour qu'il fonctionne avec l'interface Web Citrix. L'authentification n'a pas besoin d'être configurée sur Access Gateway et peut être gérée par l'interface Web Citrix. Cette configuration n'utilise pas le serveur RADIUS PremierAccess ni l'agent SafeWord IAS.

Lorsque vous configurez le serveur RADIUS SafeWord, vous avez besoin des informations suivantes :

- L'adresse IP d'Access Gateway. Lorsque vous configurez les paramètres du client sur le serveur RADIUS, utilisez l'adresse IP Access Gateway.
- Un secret commun.
- L'adresse IP et le port du serveur SafeWord.

Configuration de l'authentification Gemalto Protiva

January 26, 2024

Protiva est une plateforme d'authentification forte qui a été développée pour exploiter les points forts de l'authentification par carte à puce de Gemalto. Avec Protiva, les utilisateurs ouvrent une session avec un nom d'utilisateur, un mot de passe et un mot de passe unique générés par l'appareil Protiva. Comme pour RSA SecurID, la demande d'authentification est envoyée au serveur d'authentification Protiva et le mot de passe est validé ou rejeté.

Pour configurer Gemalto Protiva afin qu'il fonctionne avec Citrix Gateway, suivez les instructions suivantes :

- Installez le serveur Protiva.
- Installez le plug-in de l'agent Protiva Internet Authentication Server (IAS) sur un serveur RADIUS Microsoft IAS. N'oubliez pas de noter l'adresse IP et le numéro de port du serveur IAS.

NFactor pour l'authentification de passerelle

March 27, 2024

L'authentification nFactor offre un tout nouvel ensemble de possibilités d'authentification. Les administrateurs utilisant nFactor bénéficient de la flexibilité de l'authentification, de l'autorisation et de l'audit (Citrix ADC AAA) lors de la configuration des facteurs d'authentification pour les serveurs virtuels.

Deux banques de polices ou deux facteurs ne limitent plus un administrateur. Le nombre de banques de polices peut être étendu pour répondre à différents besoins. En fonction des facteurs précédents, nFactor détermine une méthode d'authentification. Les formulaires de connexion dynamiques et les actions en cas d'échec sont possibles à l'aide de nFactor.

Remarque :

nFactor n'est pas pris en charge pour l'édition Standard de Citrix ADC. Il est pris en charge pour Citrix ADC Enterprise Edition et Citrix ADC Platinum Edition.

Cas d'utilisation

L'authentification nFactor permet des flux d'authentification dynamiques basés sur le profil utilisateur. Parfois, il peut s'agir de simples flux destinés à être intuitifs pour l'utilisateur. Dans d'autres cas, ils peuvent être associés à la sécurisation d'Active Directory ou d'autres serveurs d'authentification. Voici quelques exigences spécifiques à Gateway :

- 1. Sélection dynamique du nom d'utilisateur et du mot de passe.** Traditionnellement, les clients Citrix (y compris les navigateurs et les récepteurs) utilisent le mot de passe Active Directory (AD) comme premier champ de mot de passe. Le deuxième mot de passe est réservé pour le mot de passe à usage unique (OTP). Toutefois, pour sécuriser les serveurs AD, OTP doit d'abord être validé. nFactor peut le faire sans nécessiter de modifications du client.
- 2. Point de terminaison d'authentification multi-locataires.** Certaines organisations utilisent des serveurs de passerelle différents pour les utilisateurs de certificats et de non-certificats. Les utilisateurs utilisant leurs propres appareils pour se connecter, les niveaux d'accès des utilisateurs varient en fonction de l'appliance Citrix ADC en fonction de l'appareil utilisé. La passerelle peut répondre à différents besoins d'authentification.
- 3. Authentification basée sur l'appartenance à un groupe.** Certaines organisations obtiennent des propriétés utilisateur à partir de serveurs AD pour déterminer les exigences d'authentification. Les exigences d'authentification peuvent varier en fonction des utilisateurs individuels.

4. **Cofacteurs d'authentification.** Parfois, différentes paires de stratégies d'authentification sont utilisées pour authentifier différents ensembles d'utilisateurs. La fourniture de stratégies de paire augmente l'efficacité de l'authentification. Les stratégies dépendantes peuvent être définies à partir d'un seul flux. Ainsi, des ensembles indépendants de politiques deviennent des flux à part entière qui augmentent l'efficacité et réduisent la complexité.

Gestion des réponses d'authentification

Les registres de rappel Citrix Gateway gèrent les réponses d'authentification. Les réponses AAAD (démon d'authentification) et les codes de réussite/échec/erreur/dialogue sont transmises au gestionnaire de rappel. Les codes de succès/échec/erreur/dialogue amènent Gateway à prendre les mesures appropriées.

Support client

Le tableau suivant détaille les détails de la configuration.

Client	Prise en charge NFactor	Point de liaison de la stratégie d' authentification	EPA
Navigateurs	Oui	Authentification	Oui
Application Citrix Workspace	Oui	VPN	Oui
Plug-in de passerelle	Oui	VPN	Oui

Remarque :

- Le plug-in Citrix Gateway prend en charge l'authentification nFactor à partir de la version 12.1 build 49.37.
- L'application Citrix Workspace prend en charge l'authentification nFactor pour les systèmes d'exploitation pris en charge à partir des versions répertoriées suivantes.
 - Windows 4.12
 - Linux 13.10
 - Mac 1808
 - iOS 2007
 - Android 1808
 - HTML5 : pris en charge via Store Web
 - Chrome : pris en charge via Store Web

Configuration de la ligne de commande

Le serveur virtuel Gateway a besoin d'un serveur virtuel d'authentification nommé en tant qu'attribut. Il s'agit de la seule configuration requise pour ce modèle.

```
1 add authnProfile <name-of-profile> -authnVsName <name-of-auth-vserver>
2 <!--NeedCopy-->
```

Le nom AuthNvsName est le nom du serveur virtuel d'authentification. Ce serveur virtuel doit être configuré avec des politiques d'authentification avancées et est utilisé pour l'authentification nFactor.

```
1 add vpn vsServer <name> <serviceType> <IP> <PORT> -authnProfile <name-of-profile>
2
3 set vpn vsServer <name> -authnProfile <name-of-profile>
4 <!--NeedCopy-->
```

Où AuthnProfile est le profil d'authentification créé précédemment.

Défis Interop

La plupart des clients Legacy Gateway et des clients RFWeb sont calqués sur les réponses envoyées par Gateway. Par exemple, une réponse 302 à /vpn/index.html est attendue pour de nombreux clients. En outre, ces clients dépendent de divers cookies de passerelle tels que `pwcount` « NSC_CERT », etc.

Analyse des points finaux (EPA)

L'EPA dans nFactor n'est pas pris en charge pour le module d'authentification, d'autorisation et d'audit Citrix ADC. Par conséquent, le serveur virtuel Citrix Gateway exécute l'EPA. Après l'EPA, les informations d'identification de connexion sont envoyées au serveur virtuel d'authentification à l'aide de l'API mentionnée précédemment. Une fois l'authentification terminée, Gateway poursuit le processus de post-authentification et établit la session utilisateur.

Considérations relatives à

Le client Gateway n'envoie les informations d'identification de l'utilisateur qu'une seule fois. La passerelle obtient une ou deux informations d'identification du client avec la demande de connexion. Dans le mode hérité, il y a deux facteurs au maximum. Les mots de passe obtenus sont utilisés pour ces facteurs. Cependant, avec nFactor, le nombre de facteurs pouvant être configurés est pratiquement illimité. Les mots de passe obtenus auprès du client Gateway sont réutilisés (selon la configuration) pour les facteurs configurés. Il faut veiller à ce que le mot de passe à usage unique (OTP) ne soit pas

réutilisé plusieurs fois. De même, un administrateur doit s'assurer que le mot de passe réutilisé à un facteur est bien applicable à ce facteur.

Définition des clients Citrix

L'option de configuration est fournie pour aider Citrix ADC à déterminer les clients de navigateur par rapport aux clients lourds tels que Receiver.

Un jeu de motifs, `ns_vpn_client_useragents`, est fourni à l'administrateur pour configurer des modèles pour tous les clients Citrix.

De même, liez la chaîne « Citrix Receiver » à ce qui précède `patset` pour ignorer tous les clients Citrix qui ont « Citrix Receiver » dans l'agent utilisateur.

Restriction de NFactor pour Gateway

L'authentification nFactor for Gateway ne se produit pas si les conditions suivantes sont présentes.

1. Le profil AuthnProfile n'est pas défini sur Citrix Gateway.
2. Les politiques d'authentification avancées ne sont pas liées au serveur virtuel d'authentification et le même serveur virtuel d'authentification est mentionné dans AuthnProfile.
3. La chaîne User-Agent de la requête HTTP correspond aux User-Agents configurés dans `patset ns_vpn_client_useragents`.

Si ces conditions ne sont pas remplies, la stratégie d'authentification classique liée à Gateway est utilisée.

Si un User-Agent, ou une partie de celui-ci, est lié à ce qui est mentionné précédemment, `patset` les demandes provenant de ces agents utilisateurs ne participent pas au flux nFactor. Par exemple, la commande suivante limite la configuration de tous les navigateurs (en supposant que tous les navigateurs contiennent « Mozilla » dans la chaîne de l'agent utilisateur) :

```
1 bind patset ns_vpn_client_useragents Mozilla
2 <!--NeedCopy-->
```

Schéma de connexion

LoginSchema est une représentation logique du formulaire d'ouverture de session. Le langage XML le définit. La syntaxe du schéma LoginSchema est conforme à la spécification Common Forms Protocol de Citrix.

LoginSchema définit la « vue » du produit. Un administrateur peut fournir une description personnalisée, un texte d'assistance, etc. du formulaire. Cela inclut les étiquettes du formulaire lui-même. Un client peut fournir le message de réussite ou d'échec qui décrit le formulaire présenté à un moment donné.

Connaissances LoginSchema et NFactor requises

Les fichiers LoginsSchema prédéfinis se trouvent dans l'emplacement Citrix ADC suivant `/nsconfig/loginschema/loginschema/loginschema/`. Ces fichiers LoginSchema prédéfinis répondent aux cas d'utilisation courants et peuvent être modifiés pour de légères variations si nécessaire.

De plus, la plupart des cas d'utilisation à facteur unique avec peu de personnalisations ne nécessitent pas de configuration de schéma de connexion.

Il est conseillé à l'administrateur de consulter la documentation du produit Citrix pour connaître les autres options de configuration permettant à Citrix ADC de découvrir les facteurs. Une fois que l'utilisateur a soumis les informations d'identification, l'administrateur peut configurer plusieurs facteurs pour choisir et traiter les facteurs d'authentification de manière flexible.

Configuration de l'authentification à deux facteurs sans utiliser LoginSchema

Citrix ADC détermine automatiquement les exigences à double facteur en fonction de la configuration. Une fois que l'utilisateur présente ces informations d'identification, l'administrateur peut configurer le premier ensemble de stratégies sur le serveur virtuel. Pour chaque stratégie, il peut y avoir un « NextFactor » configuré en tant que « passthrough ». Un « relais » implique que l'appliance Citrix ADC doit traiter l'ouverture de session à l'aide du jeu d'informations d'identification existant sans communiquer avec l'utilisateur. En utilisant des facteurs « relais », un administrateur peut piloter le flux d'authentification par programmation. Il est conseillé aux administrateurs de lire la spécification nFactor ou les guides de déploiement pour plus de détails. Voir <https://docs.citrix.com/en-us/netScaler/12-1/aaa-tm/multi-factor-nfactor-authentication.html>.

Nom d'utilisateur Expressions de mot de passe

Pour traiter les informations d'identification de connexion, l'administrateur doit configurer le schéma de connexion. Les cas d'utilisation à un ou deux facteurs avec peu de personnalisations LoginSchema ne nécessitent pas de définition XML spécifiée. Le schéma LoginSchema possède d'autres propriétés telles que UserExpression et PasswdExpression qui peuvent être utilisées pour modifier le nom d'utilisateur ou le mot de passe présenté par l'utilisateur. Il s'agit d'expressions de politique avancées qui peuvent également être utilisées pour remplacer les entrées de l'utilisateur.

Étapes de haut niveau de la configuration NFactor

Le diagramme suivant illustre les étapes de haut niveau impliquées dans la configuration de nFactor.

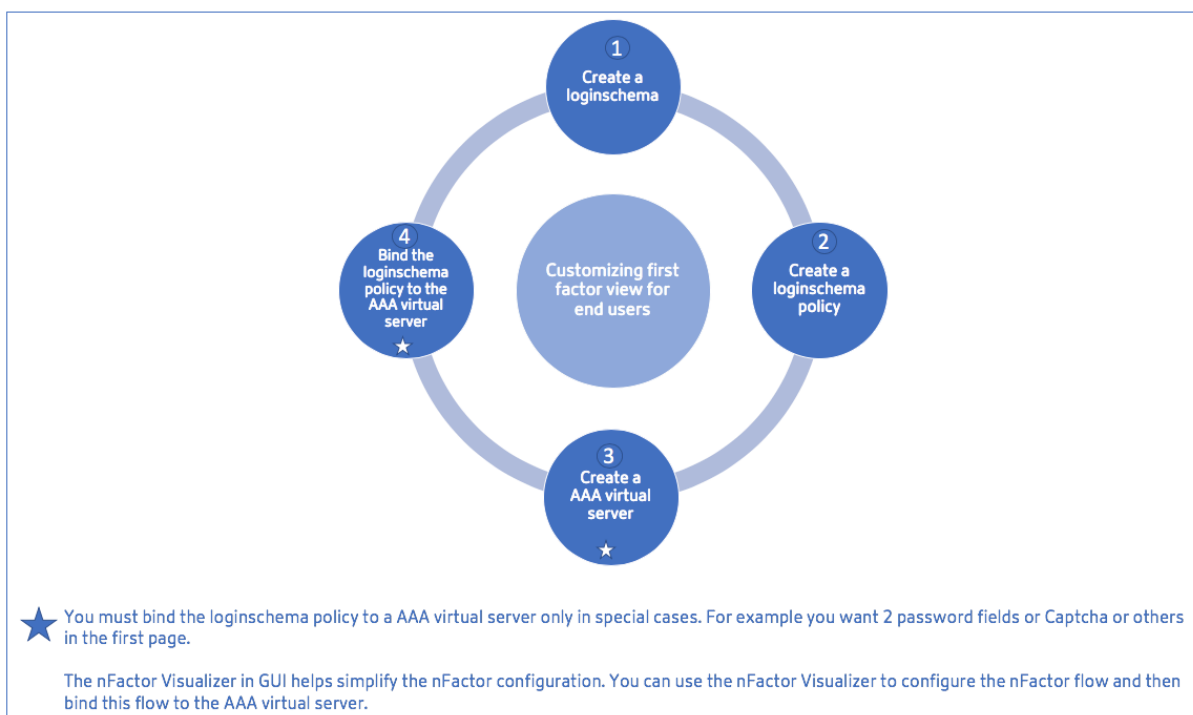

Configuration de l'interface graphique

Les rubriques suivantes sont décrites dans cette section :

- Créer un serveur virtuel
- Créer un serveur virtuel d'authentification
- Créer un profil CERT d'authentification
- Créer une stratégie d'authentification
- Ajouter un serveur d'authentification LDAP
- Ajouter une stratégie d'authentification LDAP
- Ajouter un serveur d'authentification RADIUS
- Ajouter une stratégie d'authentification RADIUS
- Créer un schéma de connexion d'authentification
- Créer un libellé de stratégie

Créer un serveur virtuel

1. Accédez à **Citrix Gateway -> Virtual Servers.**

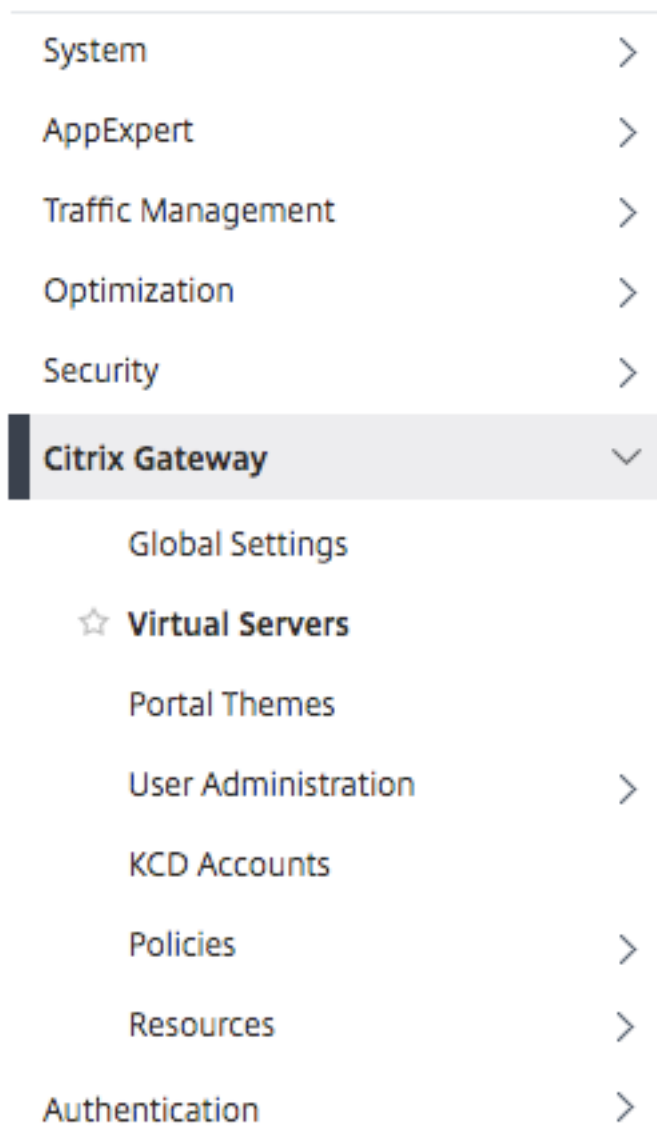

2. Cliquez sur le bouton **Ajouter** pour créer un serveur virtuel de passerelle.

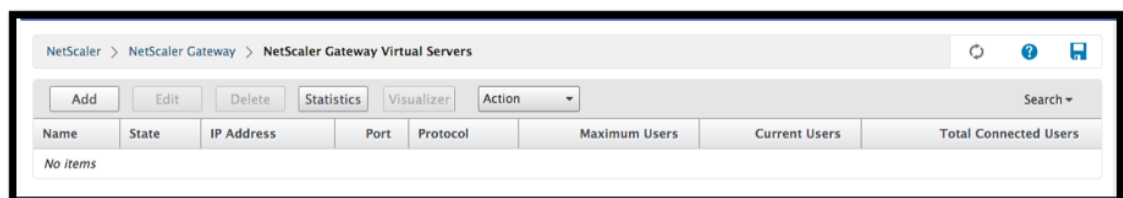

3. Entrez les informations suivantes.

Nom du paramètre	Description des paramètres
Entrez le nom du serveur virtuel.	Nom du serveur virtuel Citrix Gateway. Doit commencer par un caractère alphabétique ASCII ou un trait de soulignement (_) et ne doit contenir que des caractères alphanumériques ASCII, un trait de soulignement, un hachage (#), un point (.), un espace, deux points (:), à (@), égal (=) et un trait d'union (-). Peut être modifié après la création du serveur virtuel. La condition suivante s'applique uniquement à l'interface de ligne de commande Citrix ADC : Si le nom inclut un ou plusieurs espaces, insérez le nom entre guillemets doubles ou simples (par exemple, « mon serveur » ou « mon serveur »).
Entrez le type d'adresse IP du serveur virtuel	Sélectionnez une adresse IP ou une option non adressable dans le menu déroulant.
Entrez l'adresse IP du serveur virtuel.	Une adresse de protocole Internet (adresse IP) est une étiquette numérique attribuée à chaque périphérique participant au réseau informatique qui utilise le protocole Internet pour la communication.
Entrez le numéro de port du serveur virtuel.	Entrez le numéro de port.
Entrez le profil d'authentification.	Entité de profil d'authentification sur le serveur virtuel. Cette entité peut être utilisée pour décharger l'authentification sur le serveur virtuel Citrix ADC AAA pour une authentification multifacteur (nFactor)
Entrez le profil du serveur RDP.	Nom du profil de serveur RDP associé au serveur virtuel.
Entrez le nombre maximal d'utilisateurs.	Nombre maximal de sessions utilisateur simultanées autorisées sur ce serveur virtuel. Le nombre réel d'utilisateurs autorisés à ouvrir une session sur ce serveur virtuel dépend du nombre total de licences utilisateur.
Entrez le nombre maximal de tentatives de connexion.	Nombre maximal de tentatives de connexion.
Entrez le délai d'expiration de la connexion en échec.	Nombre de minutes pendant lequel un compte est verrouillé si l'utilisateur dépasse le nombre maximal de tentatives autorisées.

Nom du paramètre	Description des paramètres
Entrez la mise à niveau du plug-in Windows EPA.	Option permettant de définir le comportement de mise à niveau du plug-in pour Win.
Entrez la mise à niveau du plug-in Linux EPA.	Possibilité de définir le comportement de mise à niveau des plug-ins pour Linux.
Accédez à la mise à niveau du plug-in MAC EPA	Possibilité de définir le comportement de mise à niveau des plug-ins pour Mac.
Connexion une fois	Cette option active/désactive la connexion SSO transparente pour ce serveur virtuel.
ICA uniquement	Lorsqu'il est réglé sur ON, cela implique le mode Basic dans lequel l'utilisateur peut se connecter à l'aide de l'application Citrix Workspace ou d'un navigateur et accéder aux applications publiées configurées dans l'environnement Citrix Virtual Apps and Desktops indiqué par le Wi home paramètre. Les utilisateurs ne sont pas autorisés à se connecter à l'aide du plug-in Citrix Gateway et les analyses des points de terminaison ne peuvent pas être configurées. Le nombre d'utilisateurs pouvant se connecter et accéder aux applications n'est pas limité par la licence dans ce mode. - Lorsqu'il est réglé sur OFF, cela implique le mode SmartAccess dans lequel l'utilisateur peut se connecter à l'aide de l'application Citrix Workspace, d'un navigateur ou d'un plug-in Citrix Gateway. L'administrateur peut configurer les analyses des points de terminaison pour qu'elles soient exécutées sur les systèmes clients, puis utiliser les résultats pour contrôler l'accès aux applications publiées. Dans ce mode, le client peut se connecter à la passerelle dans d'autres modes client, à savoir VPN et VPN sans client. Le nombre d'utilisateurs pouvant se connecter et accéder aux ressources est limité par les licences CCU dans ce mode.
Activer l'authentification	Exiger l'authentification des utilisateurs qui se connectent à Citrix Gateway.

Nom du paramètre	Description des paramètres
Double Hop	Utilisez le dispositif Citrix Gateway dans une configuration à double saut. Un déploiement à double saut fournit une couche de sécurité supplémentaire pour le réseau interne en utilisant trois pare-feu pour diviser la zone démilitarisée en deux étapes. Un tel déploiement peut comporter une appliance dans la zone démilitarisée et une appliance dans le réseau sécurisé.
Flush de l'état bas	Fermez les connexions existantes lorsque le serveur virtuel est marqué en panne, ce qui signifie que le serveur a peut-être expiré. La déconnexion des connexions existantes libère des ressources et, dans certains cas, accélère la récupération des configurations d'équilibrage de charge surchargées. Activez ce paramètre sur les serveurs sur lesquels les connexions peuvent être fermées en toute sécurité lorsqu'elles sont marquées comme étant en panne. N'activez pas le vider de l'état DOWN sur les serveurs qui doivent terminer leurs transactions.
DTLS	Cette option démarre/arrête le service d'allumage sur le serveur virtuel
Journalisation AppFlow	Journaliser les enregistrements AppFlow qui contiennent des informations NetFlow ou IPFIX standard, telles que les horodatages pour le début et la fin d'un flux, le nombre de paquets et le nombre d'octets. Consignez également les enregistrements qui contiennent des informations au niveau de l'application, telles que les adresses Web HTTP, les méthodes de requête HTTP et les codes d'état de réponse, le temps de réponse du serveur et la latence.
Migration de session proxy ICA	Cette option détermine si une session de proxy ICA existante est transférée lorsque l'utilisateur ouvre une session à partir d'un autre appareil.

Nom du paramètre	Description des paramètres
État	État actuel du serveur virtuel (UP, DOWN, BUSY, etc.).
Activer le certificat de périphérique	Indique si la vérification du certificat de l'appareil dans le cadre de l'EPA est activée ou désactivée.

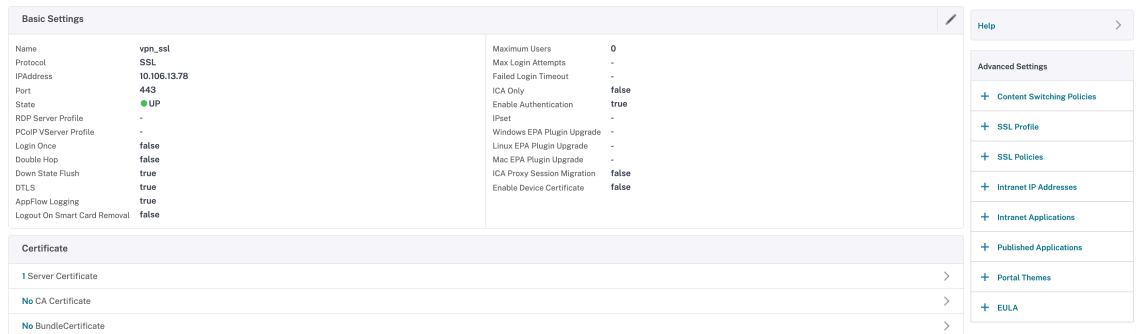

4. Sélectionnez la section **Aucun certificat de serveur** de la page.

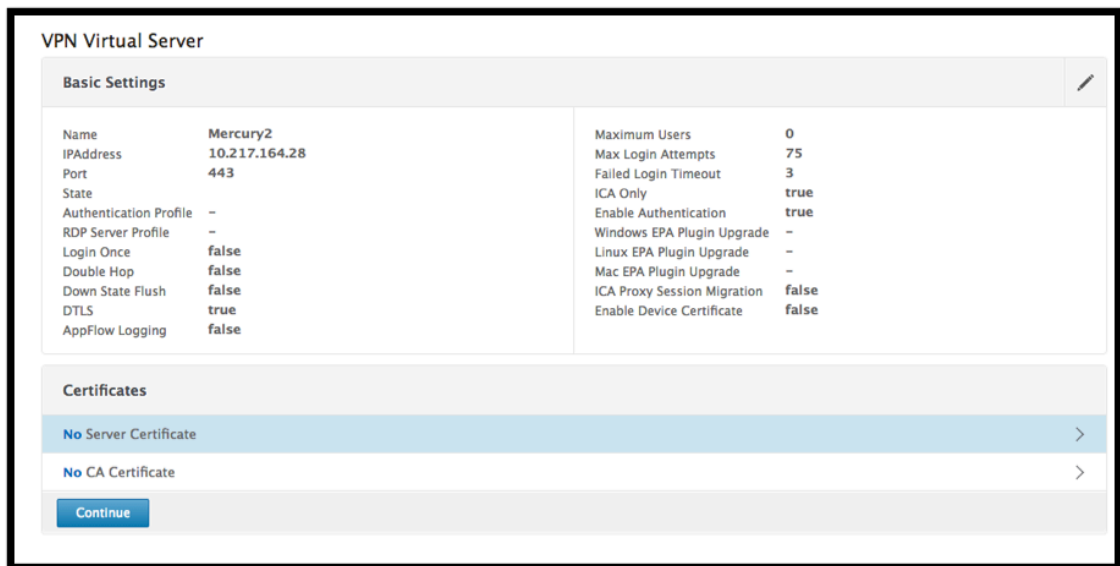

5. Cliquez sur > pour sélectionner le certificat de serveur.

6. Sélectionnez le certificat SSL et cliquez sur le bouton **Sélectionner**.

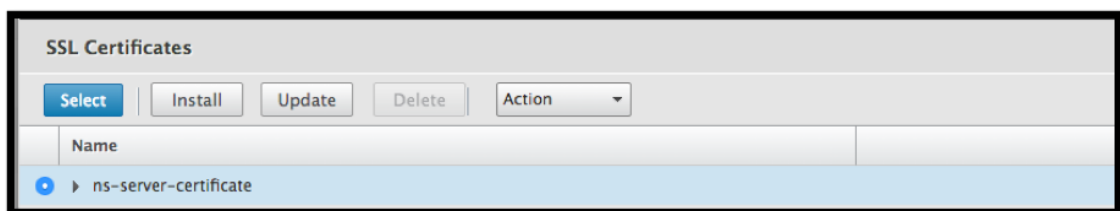

7. Cliquez sur **Bind**.

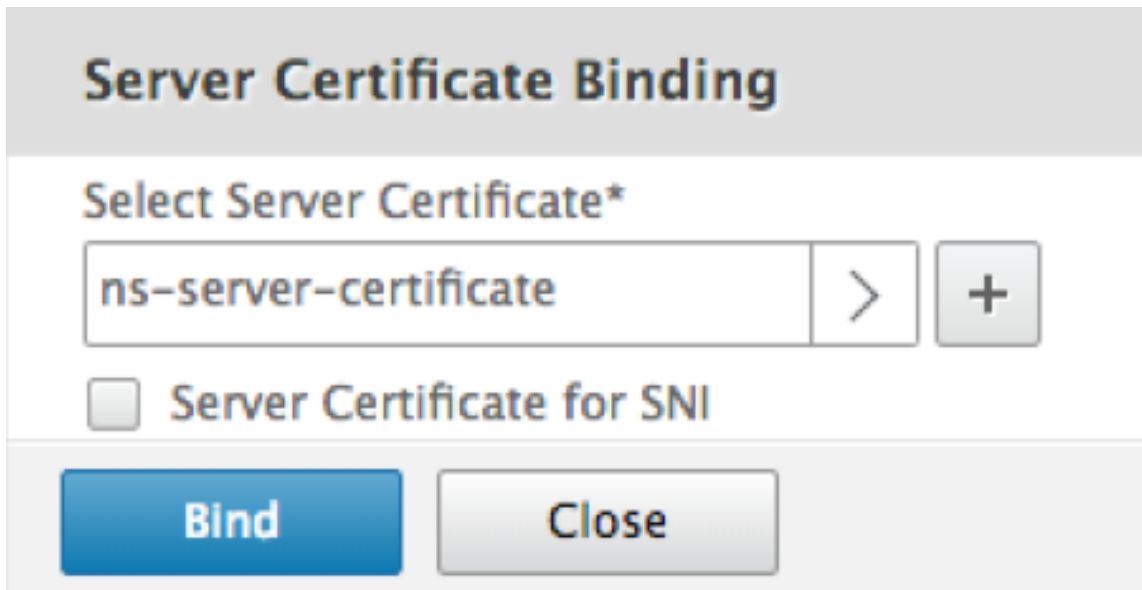

8. Si vous voyez un avertissement indiquant qu'**aucun chiffrement utilisable s'affiche**, cliquez sur **OK**
9. Cliquez sur le bouton **Continuer**.



10. Dans la section Authentification, cliquez sur l'icône + en haut à droite.



Créer un serveur virtuel d'authentification

1. Accédez à **Sécurité -> AAA —Trafic des applications -> Serveurs virtuels**.

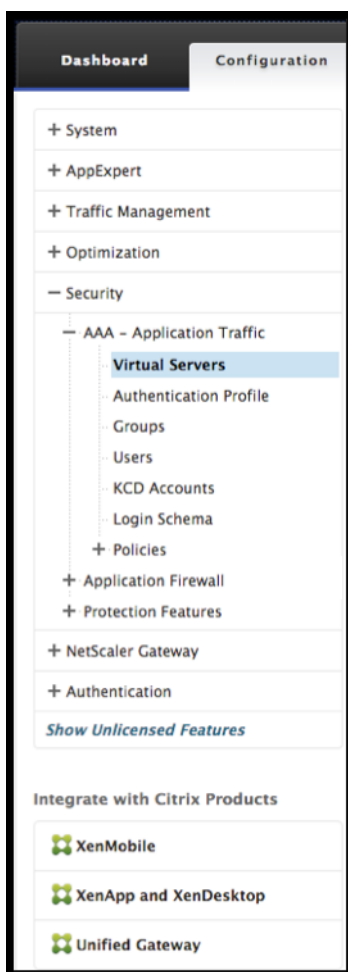

2. Cliquez sur le bouton **Add**.



3. Renseignez les paramètres de base suivants pour créer le serveur virtuel d'authentification.

Remarque : Le signe * à droite du nom du paramètre indique des champs obligatoires.

- Entrez le **nom** du nouveau serveur virtuel d'authentification.
- Entrez le **type d'adresse IP**. Le type d'adresse IP peut être configuré comme non adressable.
- Entrez l'**adresse IP**. L'adresse IP peut être nulle.
- Entrez le type de **protocole** du serveur virtuel d'authentification.
- Entrez le **port TCP** sur lequel le serveur virtuel accepte les connexions.

- Entrez le **domaine** du cookie d'authentification défini par le serveur virtuel d'authentification.

4. Cliquez sur **OK**.

Authentication Virtual Server

Basic Settings

Name*
OneVserver (a)

IP Address Type*
IP Address (b)

IP Address*
10 . 111 . 5 . 12 IPv6 (c)

Protocol
SSL (d)

Port*
443 (e)

Authentication Domain
(f)

▶ More (g)

OK Cancel

5. Cliquez sur le **certificat No Server**.

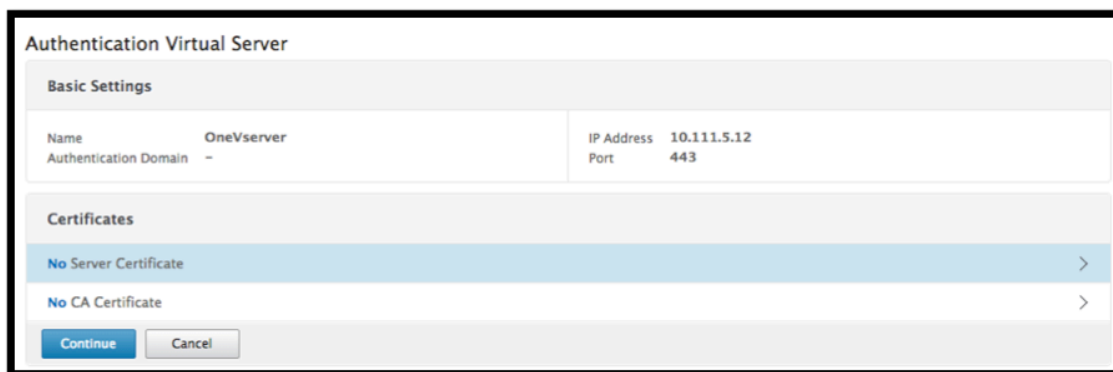

6. Sélectionnez le certificat de serveur souhaité dans la liste.

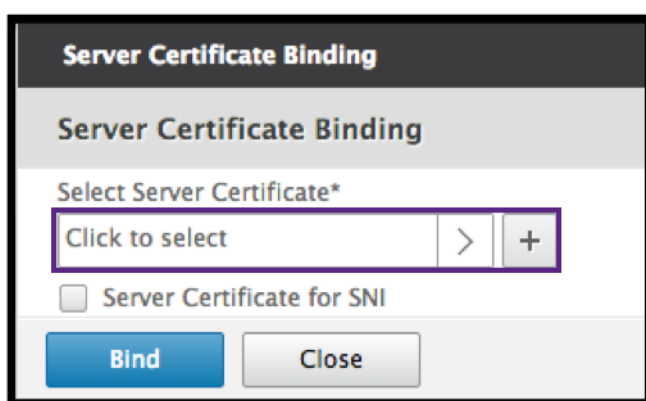

7. Choisissez le certificat SSL souhaité et cliquez sur le bouton **Sélectionner**.

Remarque : Le serveur virtuel d'authentification n'a pas besoin d'un certificat qui lui est lié.

SSL Certificates		
Name	Days to Expire	Status
<input type="radio"/> ns-server-certificate	5024	Valid
<input type="radio"/> secureauth6.2		Expired
<input checked="" type="radio"/> idp.wi.int	5703	Valid
<input type="radio"/> nssp-cert		Expired
<input type="radio"/> wildcard_new_nsi		Expired
<input type="radio"/> aaatm	4	Valid
<input type="radio"/> site	4	Valid
<input type="radio"/> simplesamlsp		Expired

8. Configurez la **liaison de certificat du serveur**.

- Cochez la case **Certificat de serveur pour SNI** pour lier une ou plusieurs clés de certificat utilisées pour le traitement SNI.
- Cliquez sur le bouton **Bind**.

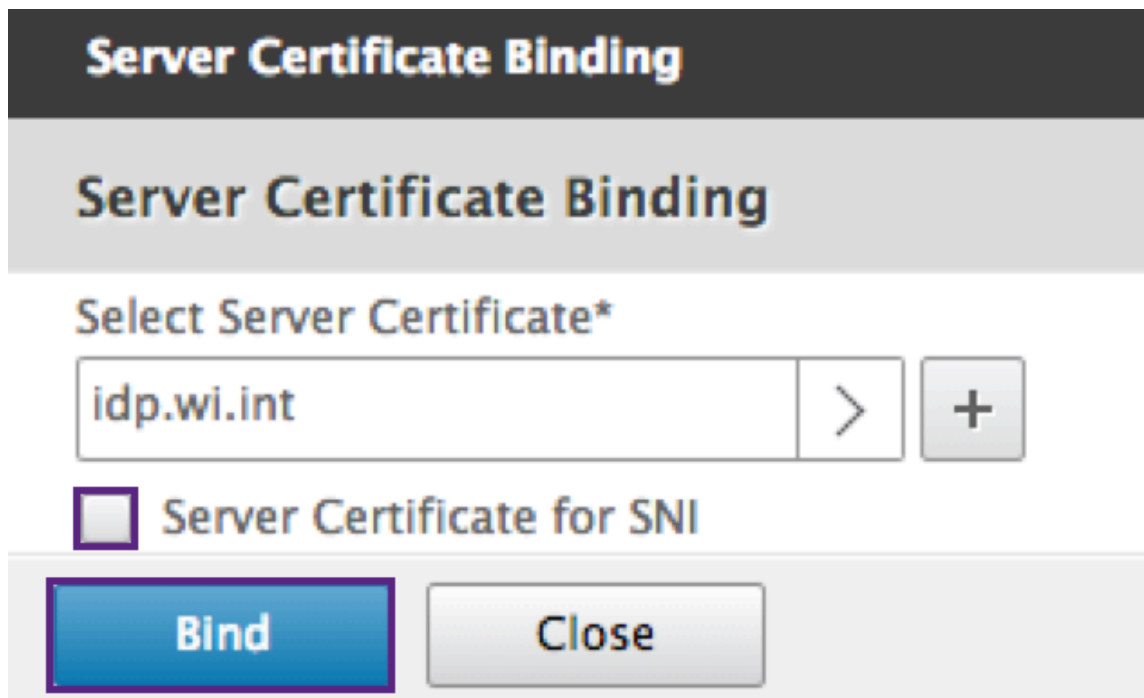

Créer un profil CERT d'authentification

1. Accédez à **Sécurité -> AAA—Trafic des applications -> Stratégies -> Authentification -> Politiques de base -> CERT.**

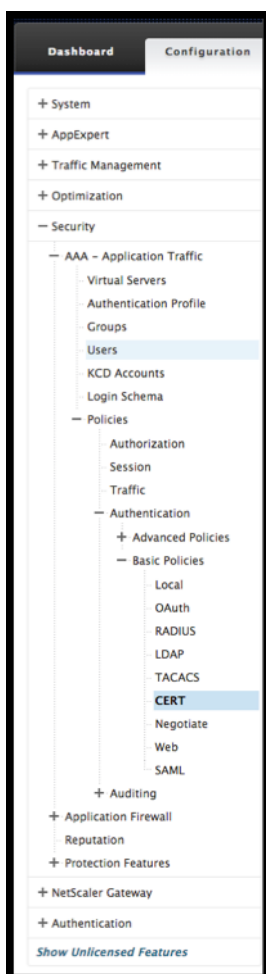

2. Sélectionnez l'onglet Profils, puis **Ajouter**.



3. Remplissez les champs suivants pour créer le profil de CERT d'authentification. Le signe * à droite du nom du paramètre indique des champs obligatoires.

- **Nom** : nom du profil du serveur d'authentification de certificat client (action).
- **Deux facteurs** : dans ce cas, l'option d'authentification à deux facteurs est NOOP.
- **Champ de nom d'utilisateur** : saisissez le champ client-cert à partir duquel le nom d'utilisateur est extrait. Doit être défini sur « Sujet » ou « Émetteur » (inclure les deux jeux de guillemets doubles).
- **Champ de nom de groupe** : saisissez le champ de certificat client à partir duquel le groupe est extrait. Doit être défini sur « Sujet » ou « Émetteur » (inclure les deux jeux de guillemets

doubles).

- **Groupe d'authentification par défaut** : il s'agit du groupe par défaut qui est choisi lorsque l'authentification réussit en plus des groupes extraits.

4. Cliquez sur **Créer**.

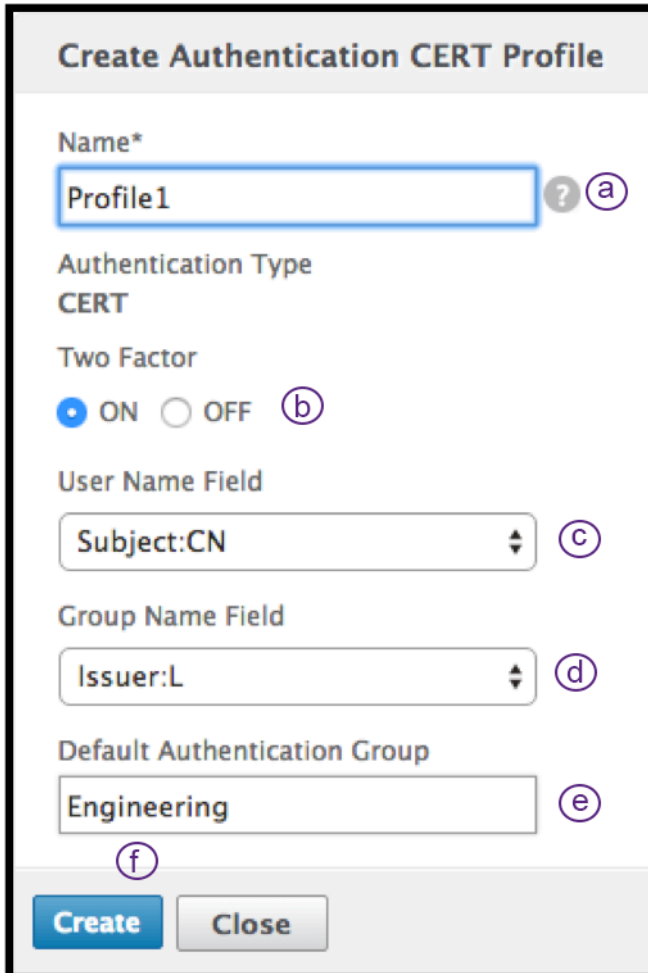

Create Authentication CERT Profile

Name*
Profile1 ? (a)

Authentication Type
CERT

Two Factor
 ON OFF (b)

User Name Field
Subject:CN (c)

Group Name Field
Issuer:L (d)

Default Authentication Group
Engineering (e)

(f)
Create **Close**

Créer une stratégie d'authentification

1. Accédez à **Sécurité -> AAA —Trafic des applications -> Stratégies -> Authentification -> Politiques avancées -> Politique**.

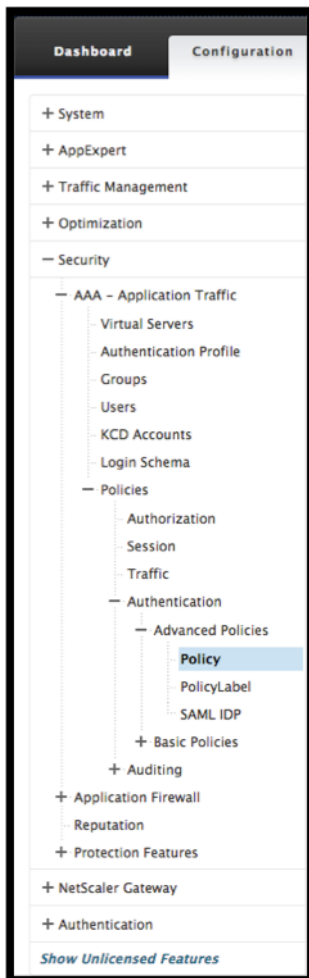

2. Sélectionner le bouton **Ajouter**

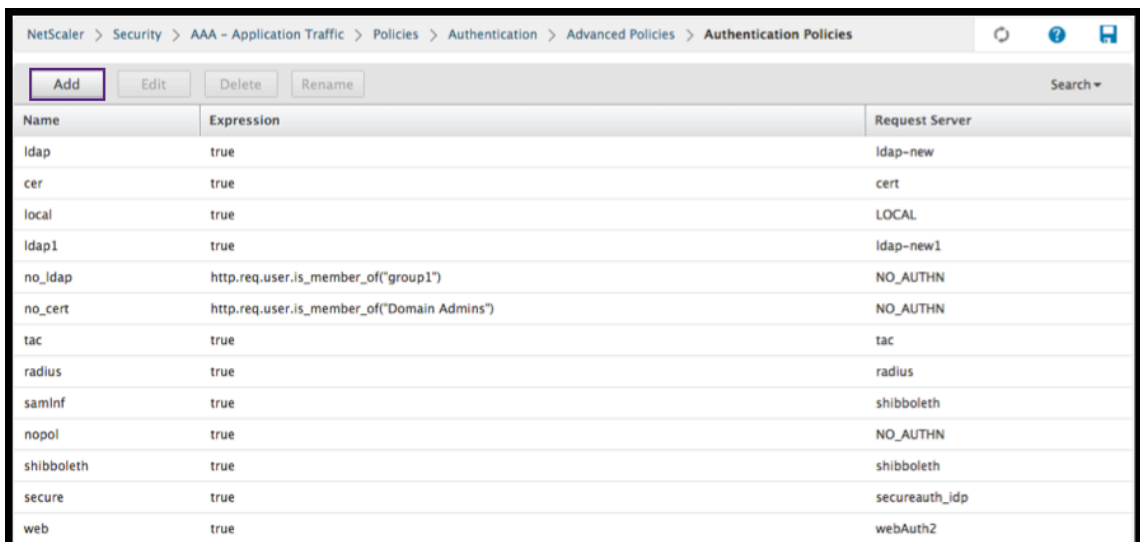

3. Renseignez les informations suivantes pour créer une stratégie d'authentification. Le signe * à droite du nom du paramètre indique des champs obligatoires.

a) **Nom** : entrez le nom de la politique d'authentification avancée. Doit commencer par une lettre, un chiffre ou le caractère de soulignement (_) et ne contenir que des lettres, des chiffres et des traits d'union (-), point (.) dièse (#), espace (), arobase (@), égal (=), deux-points (:) et trait de soulignement. Impossible de modifier une fois la stratégie d'authentification créée.

La condition suivante s'applique uniquement à l'interface de ligne de commande Citrix ADC : si le nom inclut un ou plusieurs espaces, insérez le nom entre guillemets doubles ou simples (par exemple, « ma stratégie d'authentification » ou « ma stratégie d'authentification »).

b) **Type d'action** : entrez le type de l'action d'authentification.

c) **Action** : entrez le nom de l'action d'authentification à effectuer si la stratégie correspond.

d) **Action de consignation** : entrez le nom de l'action de journal des messages à utiliser lorsqu'une demande correspond à cette stratégie.

e) **Expression** : entrez le nom de la règle nommée Citrix ADC, ou une expression de syntaxe par défaut, que la stratégie utilise pour déterminer s'il faut tenter d'authentifier l'utilisateur auprès du serveur d'AUTHENTIFICATION.

f) **Commentaires** : saisissez des commentaires pour conserver les informations relatives à cette stratégie.

4. Cliquez sur **Créer**.

The screenshot shows the 'Create Authentication Policy' form with the following fields and annotations:

- Name***: Policy1 (a)
- Action Type***: CERT (b)
- Action***: Profile1 (c)
- Log Action**: (d)
- Expression***: true (e)
- Comments**: (f)
- Create** button: (g)

Ajouter un serveur d'authentification LDAP

1. Accédez à **Sécurité -> AAA —Trafic des applications -> Stratégies -> Authentification -> Politiques de base -> LDAP** .

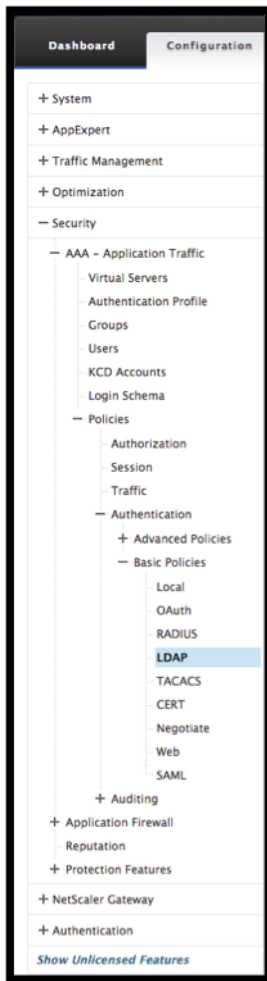

2. Ajoutez un serveur LDAP en sélectionnant l'onglet **Serveur** et en cliquant sur le bouton **Ajouter**.

Policies		Servers				Search ▾
Add		Edit	Delete			
Name	Server Name	IP Address	Port	Server Type	Time-out (seconds)	
ldap1		10.217.28.180	389	AD	3	
ldap-dummy		10.217.1.3	389	AD	3	

Ajouter une stratégie d'authentification LDAP

1. Accédez à **Sécurité** -> **AAA** — **Trafic des applications** -> **Stratégies** -> **Authentification** -> **Politiques avancées** -> **Politique**.

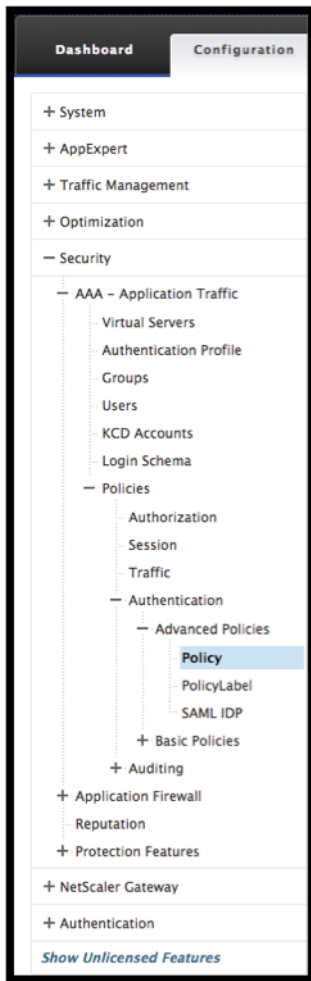

2. Cliquez sur **Ajouter** pour ajouter une stratégie d'authentification.

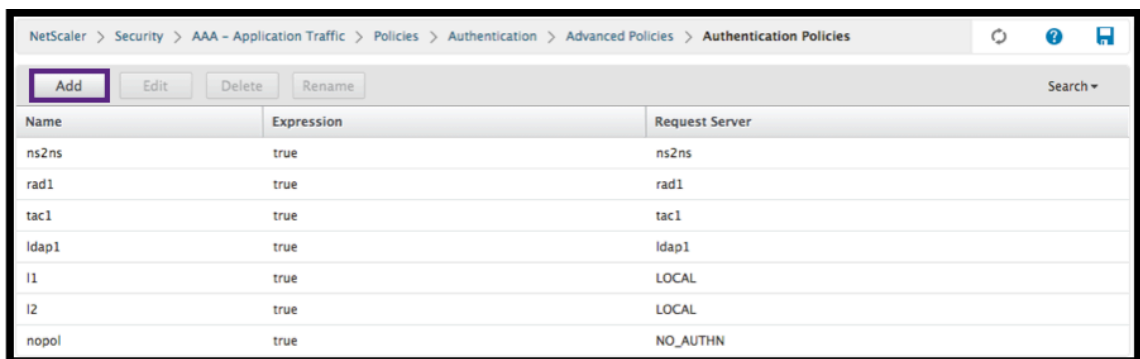

3. Renseignez les informations suivantes pour créer une stratégie d'authentification. Le signe * à droite du nom du paramètre indique des champs obligatoires.

a) **Nom** : nom de la politique d'authentification avancée.

Doit commencer par une lettre, un chiffre ou le caractère de soulignement (_) et ne contenir que des lettres, des chiffres et des traits d'union (-), point (.) dièse (#), espace (), arobase (@), égal (=), deux-points (:) et trait de soulignement. Impossible de modifier une fois la stratégie d'

authentification créée.

La condition suivante s'applique uniquement à l'interface de ligne de commande Citrix ADC : si le nom inclut un ou plusieurs espaces, insérez le nom entre guillemets doubles ou simples (par exemple, « ma stratégie d'authentification » ou « ma stratégie d'authentification »).

- b) **Type d'action** : type de l'action d'authentification.
- c) **Action** : nom de l'action d'authentification à effectuer si la stratégie correspond.
- d) **Action de consignment** : nom de l'action du journal des messages à utiliser lorsqu'une demande correspond à cette stratégie.
- e) **Expression** : nom de la règle nommée Citrix ADC, ou une expression de syntaxe par défaut, utilisée par la stratégie pour déterminer s'il faut tenter d'authentifier l'utilisateur auprès du serveur d'AUTHENTIFICATION.
- f) **Commentaires** - Tout commentaire visant à préserver les informations relatives à cette stratégie.

4. Cliquez sur **Créer**.

The screenshot shows the 'Create Authentication Policy' form. It contains the following fields and controls:

- Name***: Text input field containing 'ldap2' (annotated with 'a').
- Action Type***: Dropdown menu showing 'LDAP' (annotated with 'b').
- Action***: Dropdown menu showing 'ldap1' with '+' and edit icons (annotated with 'c').
- Log Action**: Dropdown menu with '+' and edit icons (annotated with 'd').
- Expression***: Text input field containing 'true' (annotated with 'e').
- Expression Editor**: A section with 'Operators', 'Saved Policy Expressions', and 'Frequently Used Expressions' dropdowns, a 'Clear' button, and an 'Evaluate' button.
- Comments**: Text input field (annotated with 'f').
- Create** and **Close** buttons at the bottom (annotated with 'g').

Ajouter un serveur d'authentification RADIUS

1. Accédez à **Sécurité -> AAA —Trafic des applications -> Stratégies -> Authentification -> Politiques de base -> RADIUS**.

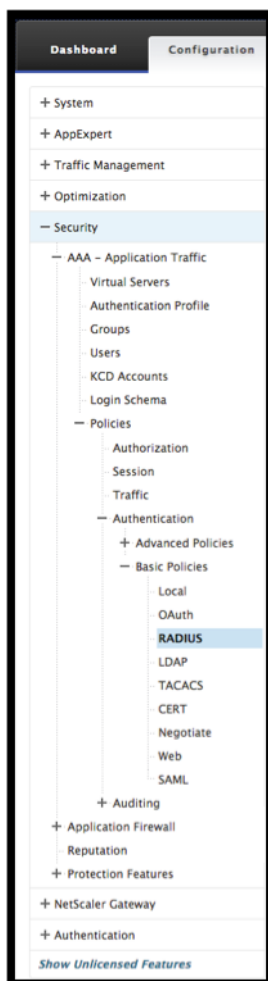

2. Pour ajouter un serveur, sélectionnez l'onglet **Serveurs** et cliquez sur le bouton **Ajouter**.

← Configure Preauthentication Profile

Name
preauth-smartcontrol-1

Action*
ALLOW ?

Processes to be cancelled

Files to be deleted

Default EPA Group

3. Entrez les informations suivantes pour créer un serveur RADIUS d'authentification. Le signe * à droite du nom du paramètre indique des champs obligatoires.
 - a) Entrez un **nom** pour l'action RADIUS.
 - b) Entrez le **nom du serveur** ou l'adresse **IP** du serveur attribué au serveur RADIUS.
 - c) Entrez le numéro de **port** sur lequel le serveur RADIUS écoute les connexions.
 - d) Entrez la valeur du **délai** d'attente en quelques secondes. Il s'agit de la valeur à laquelle l'apppliance Citrix ADC attend une réponse du serveur RADIUS.
 - e) Entrez la **clé secrète** partagée entre le serveur RADIUS et l'apppliance Citrix ADC. La clé secrète est nécessaire pour permettre à l'apppliance Citrix ADC de communiquer avec le serveur RADIUS.
 - f) **Confirmez la clé secrète.**
4. Cliquez sur **Créer**.

Create Authentication RADIUS Server

Name* (a)

Server Name Server IP

IP Address* (b) IPv6

Port* (c)

Time-out (seconds) (d)

Secret Key* (?) (e)

Confirm Secret Key* (?) (f)

▶ More (g)

Ajouter une stratégie d'authentification RADIUS

1. Accédez à **Sécurité -> AAA —Trafic des applications -> Stratégies -> Authentification -> Politiques avancées -> Politique.**

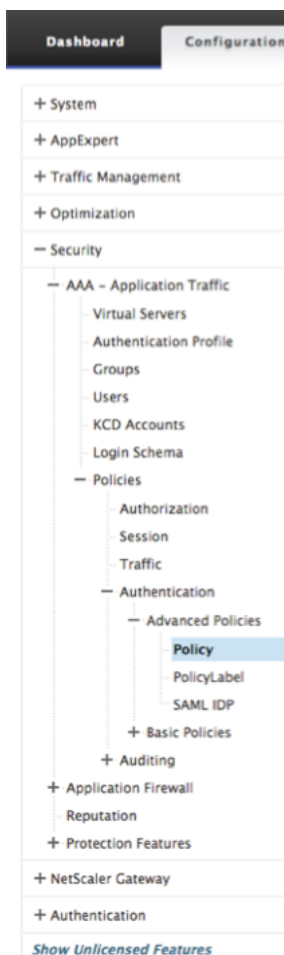

2. Cliquez sur **Ajouter** pour créer une stratégie d'authentification.

NetScaler > Security > AAA - Application Traffic > Policies > Authentication > Advanced Policies > Authentication Policies

Buttons: Add (highlighted), Edit, Delete, Rename. Search: Search ▾

Name	Expression	Request Server
ns2ns	true	ns2ns
rad1	true	rad1
tac1	true	tac1
ldap1	true	ldap1
l1	true	LOCAL
l2	true	LOCAL
nopol	true	NO_AUTHN

3. Renseignez les informations suivantes pour créer une stratégie d'authentification. Le signe * à droite du nom du paramètre indique des champs obligatoires.
 - a) **Nom** : nom de la politique d'authentification avancée.

Doit commencer par une lettre, un chiffre ou le caractère de soulignement (_) et ne contenir que des lettres, des chiffres et des traits d'union (-), point (.), dièse (#), espace (), arobase (@), égal (=), deux-points (:) et trait de soulignement. Impossible de modifier une fois la stratégie d'authentification créée.

La condition suivante s'applique uniquement à l'interface de ligne de commande Citrix ADC : si le nom inclut un ou plusieurs espaces, insérez le nom entre guillemets doubles ou simples (par exemple, « ma stratégie d'authentification » ou « ma stratégie d'authentification »).

- b) **Type d'action** : type de l'action d'authentification.
- c) **Action** : nom de l'action d'authentification à effectuer si la stratégie correspond.
- d) **Action de consignation** : nom de l'action du journal des messages à utiliser lorsqu'une demande correspond à cette stratégie.
- e) **Expression** : nom de la règle nommée Citrix ADC, ou une expression de syntaxe par défaut, utilisée par la stratégie pour déterminer s'il faut tenter d'authentifier l'utilisateur auprès du serveur d'AUTHENTIFICATION.
- f) **Commentaires** - Tout commentaire visant à préserver les informations relatives à cette stratégie.

4. Cliquez sur **OK**.

← Create Authentication Policy

Name*
rad1 ⓘ

Action Type*
CERT ▾

Action*
▾ Add Edit

Expression* [Expression Editor](#)
Select ▾ Select ▾ Select ▾ ⓘ
HTTPREQ.USER.NAME.SUFFIX() Evaluate

Log Action
▾ Add Edit

Comments
▾

▲ Less

Create Close

5. Vérifiez que votre stratégie d'authentification est répertoriée.

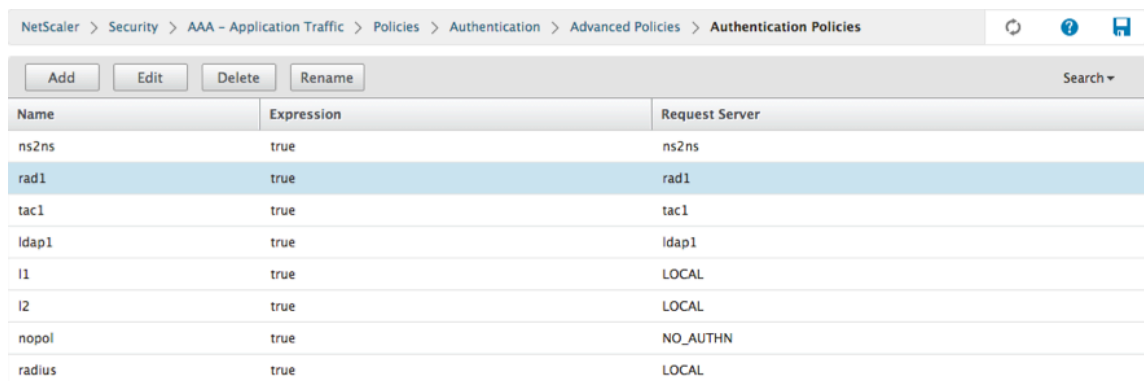

Name	Expression	Request Server
ns2ns	true	ns2ns
rad1	true	rad1
tac1	true	tac1
ldap1	true	ldap1
l1	true	LOCAL
l2	true	LOCAL
nopol	true	NO_AUTHN
radius	true	LOCAL

Créer un schéma de connexion d'authentification

1. Accédez à **Sécurité -> AAA —Trafic des applications -> Schéma de connexion.**

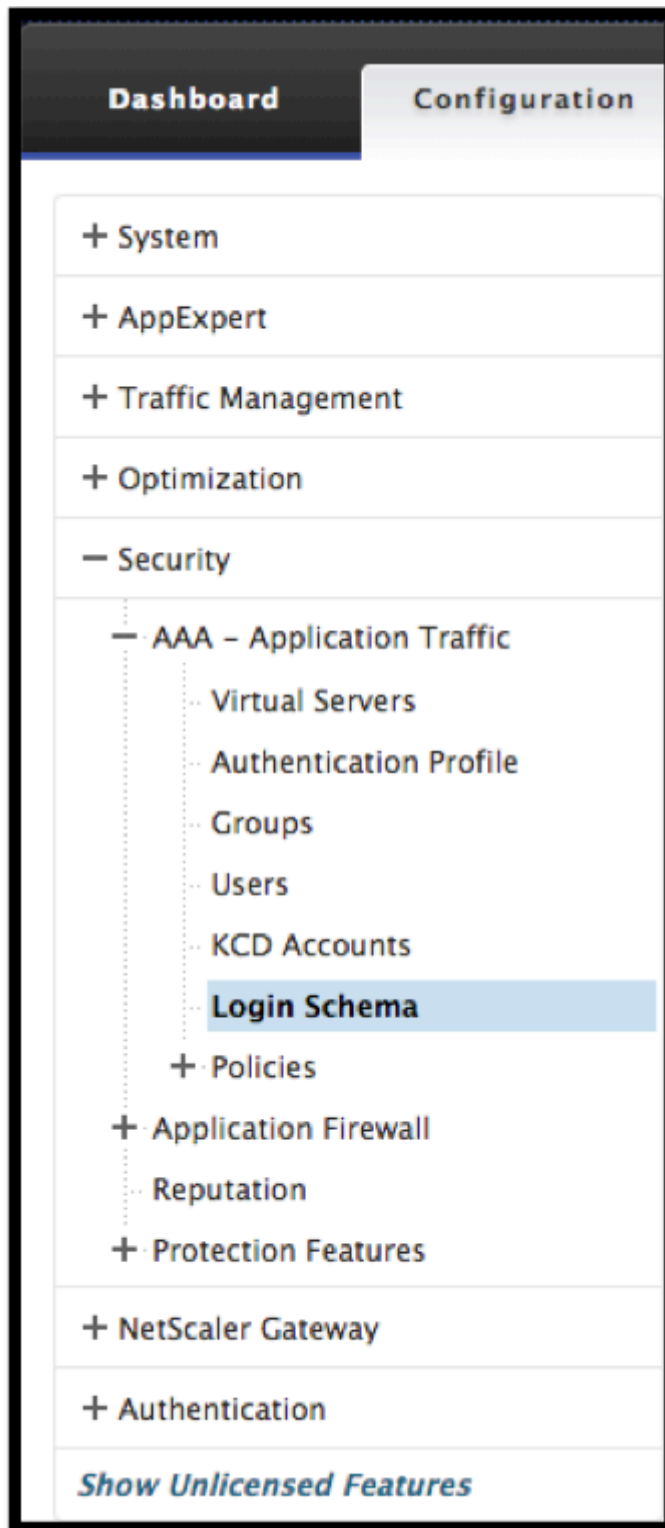

2. Sélectionnez l'onglet Profils et cliquez sur le bouton **Ajouter**.

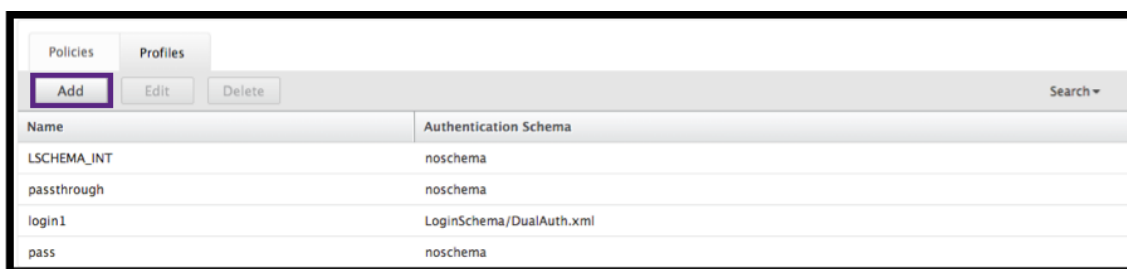

Name	Authentication Schema
LSHEMA_INT	noschema
passthrough	noschema
login1	LoginSchema/DualAuth.xml
pass	noschema

3. Remplissez les champs suivants pour créer un schéma de connexion d'authentification :
 - a) Entrez le **nom** : il s'agit du nom du nouveau schéma de connexion.
 - b) Entrez le **schéma d'authentification** : il s'agit du nom du fichier permettant de lire un schéma d'authentification à envoyer pour l'interface utilisateur de la page de connexion. Ce fichier doit contenir la définition XML des éléments conformément au protocole d'authentification Citrix Forms pour pouvoir afficher le formulaire de connexion. Si un administrateur ne souhaite pas demander aux utilisateurs d'entrer d'autres informations d'identification mais continuer avec les informations d'identification précédemment obtenues, `noschema` peut les utiliser comme argument. Cela s'applique uniquement aux schémas de connexion utilisés avec des facteurs définis par l'utilisateur, et non au facteur de serveur virtuel.
 - c) Entrez l'**expression utilisateur** - L'expression pour l'extraction du nom d'utilisateur lors de la connexion
 - d) Entrez l'**expression de mot de passe** - c'est l'expression pour l'extraction du mot de passe lors de la connexion
 - e) Entrez l'**index des informations d'identification de l'utilisateur** : il s'agit de l'index dans lequel le nom d'utilisateur saisi par l'utilisateur doit être stocké pendant la session.
 - f) Entrez l'**index des informations d'identification du mot de passe** : il s'agit de l'index dans lequel le mot de passe saisi par l'utilisateur doit être stocké pendant la session.
 - g) Entrez le niveau **d'authentification** : il s'agit du poids de l'authentification actuelle.
4. Cliquez sur **Créer**.

← Create Authentication Login Schema

Name*
login2 ⓘ

Authentication Schema*
/nsconfig/loginschema/LoginSchema/DualAuth.xml ⓘ ↻ ⏏

User Expression [Expression Editor](#)

Select Select Select

Press Control+Space to start the expression and then type ':' to get the next set of options

Password Expression [Expression Editor](#)

Select Select Select

Press Control+Space to start the expression and then type ':' to get the next set of options

User Credential Index

Password Credential Index

Authentication Strength
0

Enable Single Sign On Credentials

▲ Less

Create Close

a) Vérifiez que votre profil de schéma de connexion est répertorié.

NetScaler > Security > AAA - Application Traffic > Login Schema > Profiles

Policies Profiles

Add Edit Delete Search ▾

Name	Authentication Schema
login2	LoginSchema/DualAuth.xml
LSHEMA_INT	noschema
passthrough	noschema
login1	LoginSchema/DualAuth.xml
pass	noschema

Créer un libellé de stratégie

Une étiquette de stratégie spécifie les stratégies d'authentification pour un facteur particulier. Chaque étiquette de stratégie correspond à un seul facteur. L'étiquette de stratégie spécifie le formulaire de connexion qui doit être présenté à l'utilisateur. L'étiquette de stratégie doit être liée en tant que facteur suivant d'une stratégie d'authentification ou d'une autre étiquette de stratégie d'authentification. En règle générale, une étiquette de stratégie inclut des stratégies d'authentification pour un mécanisme d'authentification spécifique. Toutefois, vous pouvez également avoir une étiquette de stratégie qui comporte des stratégies d'authentification pour différents mécanismes d'authentification.

1. Accédez à **Sécurité -> AAA —Trafic des applications -> Stratégies -> Authentification -> Stratégies avancées -> Étiquette de politique.**

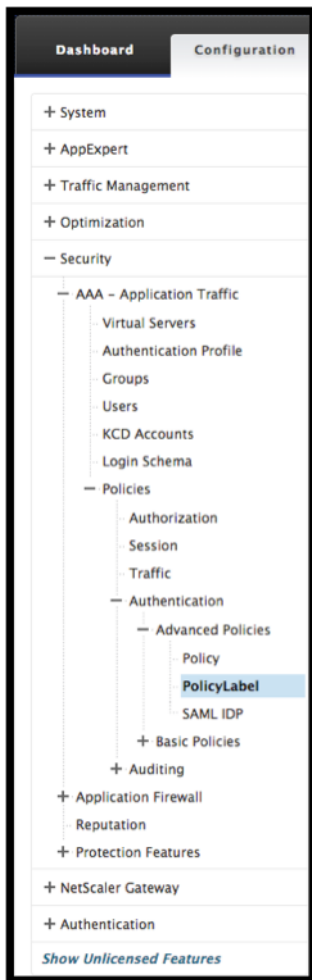

2. Cliquez sur le bouton **Add**.

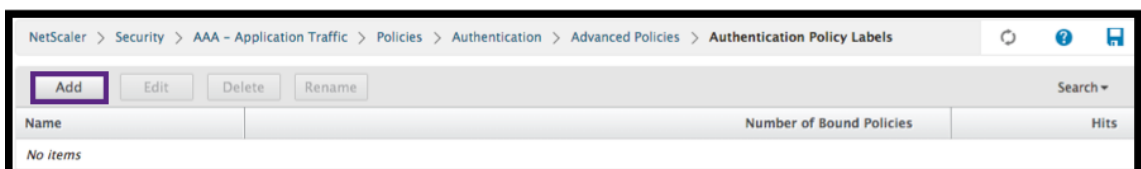

3. Remplissez les champs suivants pour créer une étiquette de stratégie d'authentification :

- a) Entrez le **nom de** la nouvelle étiquette de stratégie d'authentification.
- b) Entrez le **schéma de connexion** associé à l'étiquette de politique d'authentification.
- c) Cliquez sur **Continuer**.

4. **Sélectionnez une stratégie** dans le menu déroulant.

5. Choisissez la **stratégie d'authentification** souhaitée et cliquez sur le bouton **Sélectionner**.

Authentication Policies			
	Name	Expression	Request Server
<input type="radio"/>	rad-new	true	rad-new
<input checked="" type="radio"/>	rad_22_20	true	rad_22_20
<input type="radio"/>	ldap-new	true	ldap-new
<input type="radio"/>	tac-new	true	tac-new
<input type="radio"/>	local	true	LOCAL
<input type="radio"/>	webAuth	true	webAuth
<input type="radio"/>	ldap-extraction	true	ldap-extraction

6. Renseignez les champs suivants :

a) Entrez la **priorité** de la liaison de stratégie.

b) Entrez l'**expression Goto** —l'expression spécifie la priorité de la stratégie suivante qui sera évaluée si la règle de stratégie actuelle est évaluée à TRUE.

Create Authentication Policylabel

Name
PolicyLabel1

Login Schema
LSHEMA_INT

Policy Binding

Select Policy*
rad_22_20

► More

Binding Details

Priority*
100

Goto Expression*
NEXT

Select Next Factor
Click to select

Bind Close

7. Sélectionnez la stratégie d'authentification souhaitée, puis cliquez sur le bouton **Sélectionner**.

Authentication Policy Labels

Authentication Policy Labels

Select Add Edit Delete Rename Search

Name	Number of Bound Policies	Hits
PolicyLabel1	0	0

8. Cliquez sur le bouton **Bind**.

9. Cliquez sur **Terminé**.

Priority	Policy Name	Expression	Action	Goto Expression	Next Factor
100	PolicyLabel1	true	radius	NEXT	PolicyLabel1

10. Consultez l'étiquette de stratégie d'authentification.

Name	Number of Bound Policies	Hits
PolicyLabel1	0	0

Visualiseur Unified Gateway

March 27, 2024

Vue d'ensemble

Le visualiseur Unified Gateway fournit une représentation visuelle des configurations à l'aide de l'assistant Unified Gateway. Le visualiseur Unified Gateway permet d'ajouter et de modifier la configu-

ration, et de diagnostiquer un problème principal.

Le visualiseur Unified Gateway présente les éléments suivants :

Configuration	Configuration
Stratégies de pré-authentification	Authentication policies
Serveurs virtuels CS	Serveurs virtuels VPN
Serveurs virtuels LB	Applications XA/XD
Applications Web	Applications SaaS

Le déploiement d'Unified Gateway permet un accès distant sécurisé via une URL vers vos applications Enterprise ou SaaS, vos applications d'accès sans client, vos ressources Citrix Virtual Apps et Desktops.

Configurer Unified Gateway

1. Sélectionnez Unified Gateway dans le menu.
2. Dans l'écran suivant, vérifiez que vous disposez des informations suivantes, puis cliquez sur **Commencer** :
 - Adresse IP publique pour Unified Gateway.
 - Chaîne de certificats de serveur (.PFX ou .PEM) avec certificat Root-CA en option.
 - Détails de l'authentification basée sur le certificat LDAP/RADIUS/client.
 - Détails de l'application (URL des applications SaaS ou détails du serveur Citrix Virtual Apps and Desktops).
3. Cliquez sur le bouton **Continuer**.

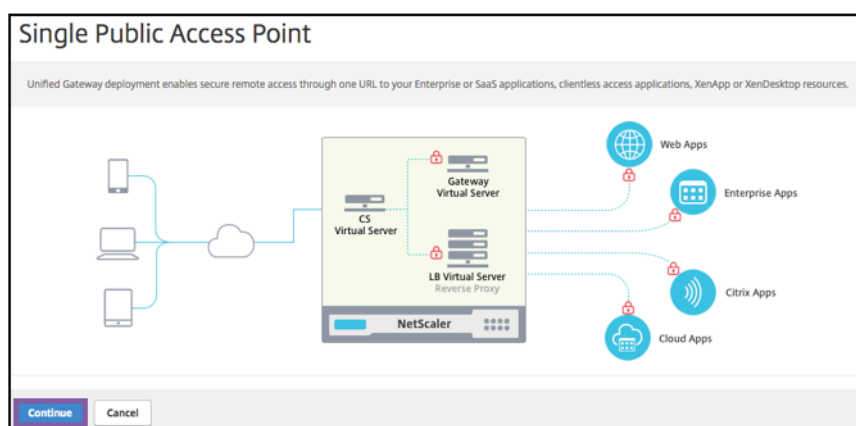

Créez un serveur virtuel de configuration Unified Gateway.

1. Entrez le **nom de** configuration du serveur virtuel.
2. Entrez l'**adresse IP Unified Gateway accessible** au public pour le déploiement d'Unified Gateway.
3. Entrez le numéro de **port**. La plage de numéros de port est comprise entre 1 et 65535.
4. Cliquez sur **Continuer**.

The screenshot shows the 'Unified Gateway Configuration' dialog box, specifically the 'Virtual Server' section. It contains three input fields: 'Name*' with the value 'Silver', 'Unified Gateway IP Address*' with the value '10 . 45 . 63 . 125', and 'Port*' with the value '443'. At the bottom, there are two buttons: 'Continue' (highlighted with a blue border) and 'Cancel'.

Renseignez les informations suivantes pour spécifier le certificat de serveur.

1. Sélectionnez les boutons radio **Utiliser un certificat existant** ou **Installer le certificat**.
2. Sélectionnez un **certificat de serveur** dans le menu.
3. Cliquez sur le bouton **Continuer**.

The screenshot shows the 'Unified Gateway Configuration' dialog box, specifically the 'Server Certificate' section. It includes a table with the following data:

Virtual Server Name	IP Address	Port
Silver	10.45.63.125	443

Below the table, there is a section titled 'Server Certificate' with a descriptive paragraph: 'A server certificate is used to identify a server in an SSL handshake. A server certificate is issued by a trusted CA and is sent out by the server to a client who uses it to authenticate the server.' There are two radio buttons: 'Use existing certificate' (selected) and 'Install Certificate'. Below the radio buttons is a dropdown menu labeled 'Server Certificate*' with the value 'nssp-cert'. At the bottom, there are two buttons: 'Continue' (highlighted with a blue border) and 'Do It Later'. Three purple circles with numbers 1, 2, and 3 are overlaid on the image to indicate the steps: 1 points to the 'Use existing certificate' radio button, 2 points to the 'Server Certificate*' dropdown menu, and 3 points to the 'Continue' button.

Renseignez les informations suivantes pour spécifier l'authentification.

1. Sélectionnez une **méthode d'authentification principale** dans le menu.

2. Sélectionnez les boutons radio **Utiliser un serveur existant** ou **Ajouter un nouveau serveur**.
3. Cliquez sur le bouton **Continuer**.
4. Sélectionnez le **thème du portail** dans le menu.
5. Cliquez sur **Continuer**.
6. Sélectionnez les boutons radio **Application Web** ou **Citrix Virtual Apps Desktops**.
7. Cliquez sur **Continuer**.

Unified Gateway Configuration

Virtual Server		
Virtual Server Name	IP Address	Port
Silver	10.45.63.125	443

Server Certificate

Not Configured

Authentication

Primary Authentication	Secondary Authentication
Active Directory/LDAP: ldap-new	Not Configured

Portal Theme

Portal Theme*

Default

Continue Cancel

Sélectionnez une application

Renseignez les informations suivantes pour spécifier l'application Web.

1. Saisissez le nom du lien de signet.
2. Sélectionnez le type d'application que représente l'URL VPN. Les valeurs possibles sont les suivantes :
 - Application Intranet
 - Accès sans client
 - SaaS
 - Application préconfigurée sur ce Citrix ADC
3. Cochez cette case pour rendre cette application accessible via l'URL Unified Gateway.
4. Saisissez l'URL du lien de signet.
5. Dans l'URL de l'icône, choisissez un fichier pour récupérer un fichier d'icônes. Le MaxLength = 255
6. Cliquez sur le bouton **Continuer**.
7. Cliquez sur **Terminé**.

8. Cliquez sur **Continuer**.
9. Cliquez sur **Terminé**.

Configuration de l'interface graphique

1. Sélectionnez Unified Gateway dans le menu.
2. Cliquez sur l'icône **Unified Gateway Visualizer** pour accéder aux instances de passerelle configurées.

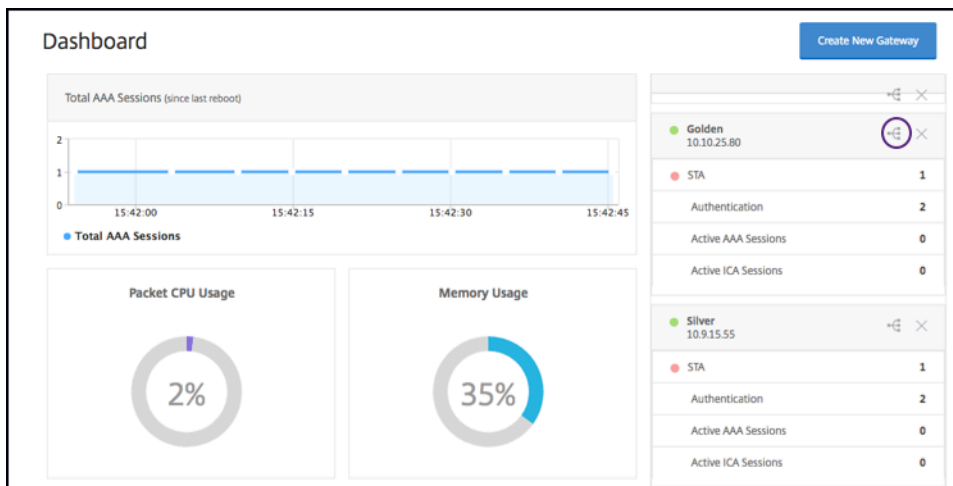

Le visualiseur Unified Gateway ressemble à un diagramme de flux, comme le montre l'image suivante :

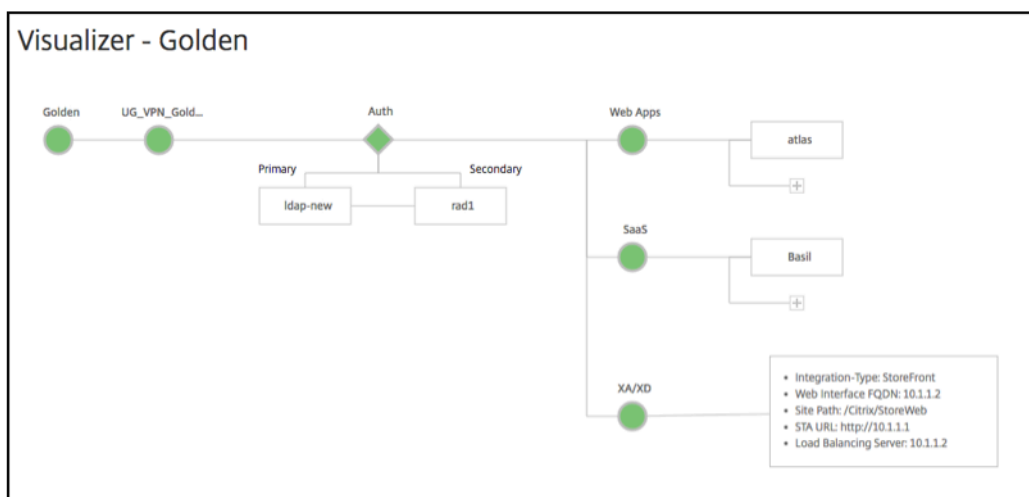

Le visualiseur Unified Gateway dispose de PreAuth et d'une section Apps. **Auth** Si le serveur virtuel VPN dispose d'une stratégie de pré-authentification, alors seulement le **pre-auth** est affiché dans le visualiseur Unified Gateway.

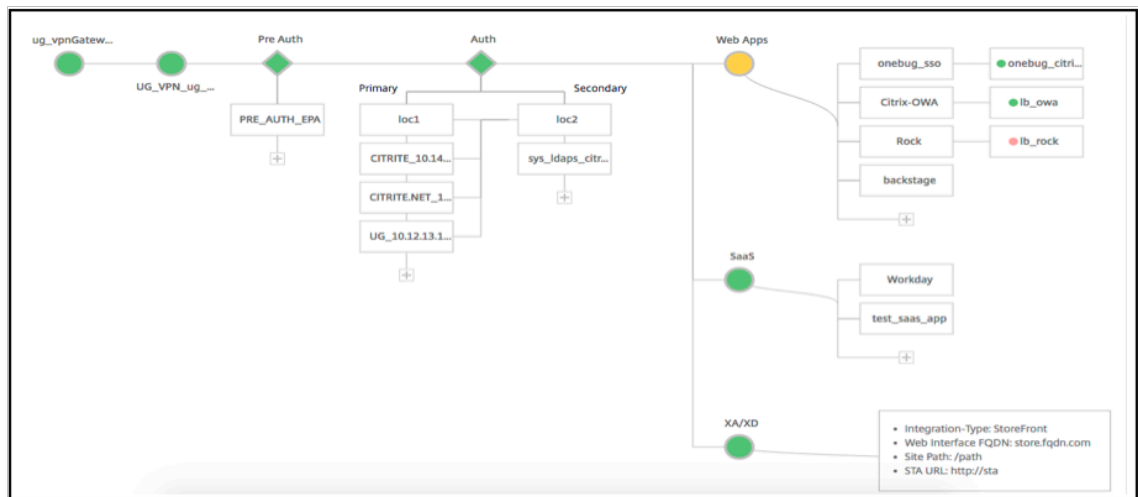

Le visualiseur Unified Gateway utilise un schéma de codage couleur pour l'équilibrage de charge et les serveurs virtuels VPN pour indiquer leur état.

Couleur	Description
Rouge	signifie que le serveur est en panne.
gris	signifie que WebApps/Citrix Virtual Apps n'ont pas été configurés.
Vert	signifie que tout va bien avec le serveur virtuel.
Orange	signifie que l'un des services de serveur virtuel d'équilibrage de charge est en panne, mais il fonctionne toujours correctement.

Détails des serveurs virtuels VPN

Pour obtenir les détails des serveurs virtuels VPN, cliquez sur le **nœud Serveurs virtuels VPN**. La fenêtre contextuelle affiche des détails tels que la règle C/S et toutes les stratégies.

1. Ajoutez des stratégies à l'entité VPN en cliquant sur l'icône (+).

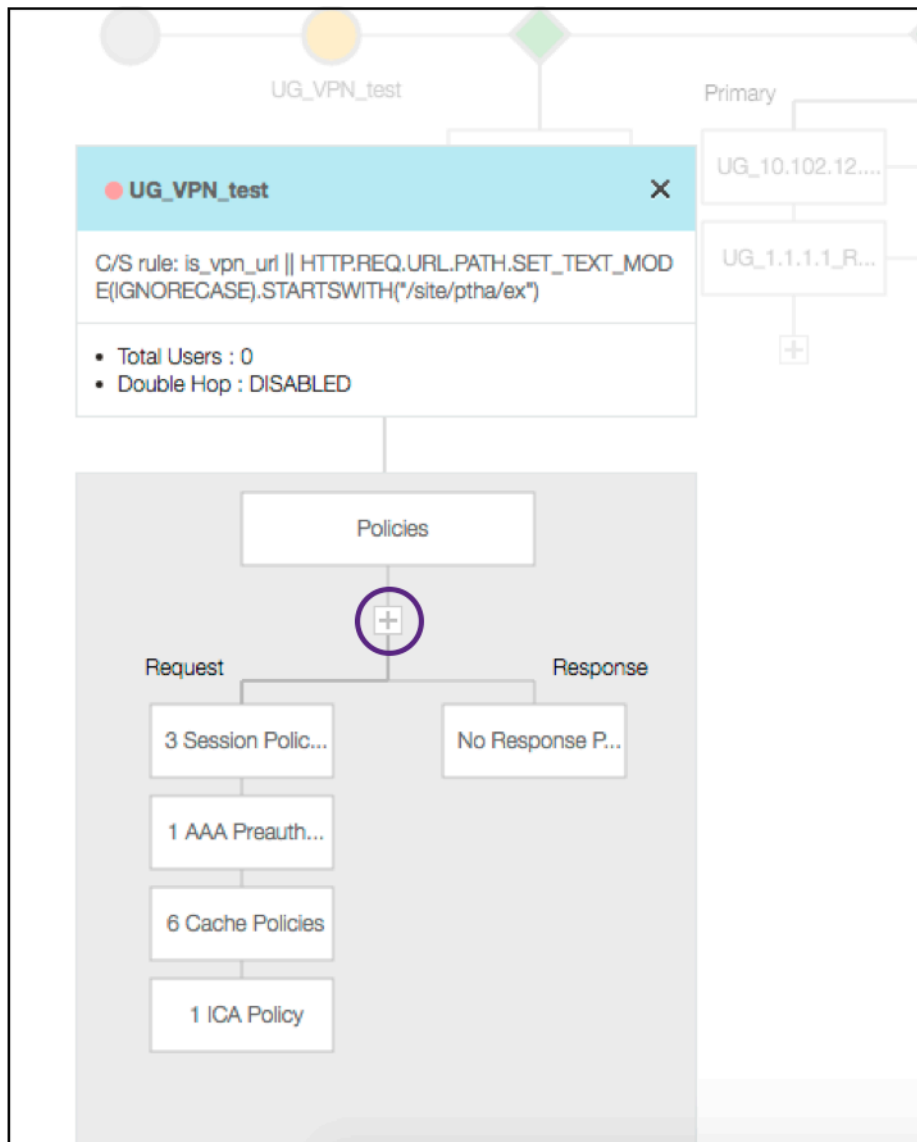

2. Cliquez sur le nœud souhaité pour obtenir des détails sur les stratégies déjà configurées.

VPN Virtual Server Cache Policy Binding

<input type="checkbox"/>	Priority	Policy Name	Expression
<input type="checkbox"/>	10	_cacheTCVPNStaticObjects	CLIENT.SSLVPN.MODE.EQ("CVPN_TRANSPARENT")&&HTTP.REQ.URL.PATH_AND_QUERY
<input type="checkbox"/>	20	_cacheOCVPNStaticObjects	CLIENT.SSLVPN.MODE.EQ("CVPN_OPAQUE")&&HTTP.REQ.URL.PATH_AND_QUERY.ST
<input type="checkbox"/>	30	_cacheVPNStaticObjects	HTTP.REQ.URL.PATH_AND_QUERY.STARTSWITH_ANY("vpn_cache_dirs") && !HTTP.REQ
<input type="checkbox"/>	40	_mayNoCacheReq	TRUE
<input type="checkbox"/>	10	_cacheWFStaticObjects	HTTP.RES.HEADER("X-Via-WebFront").EQ("true") && CLIENT.TCP.DSTPORT.EQ(8080) &&
<input type="checkbox"/>	20	_noCacheRest	TRUE

Pour les informations sur le serveur virtuel VPN, le titre VPN dans la fenêtre contextuelle est une entité cliquable qui se dirige vers un curseur qui détaille le serveur virtuel VPN.

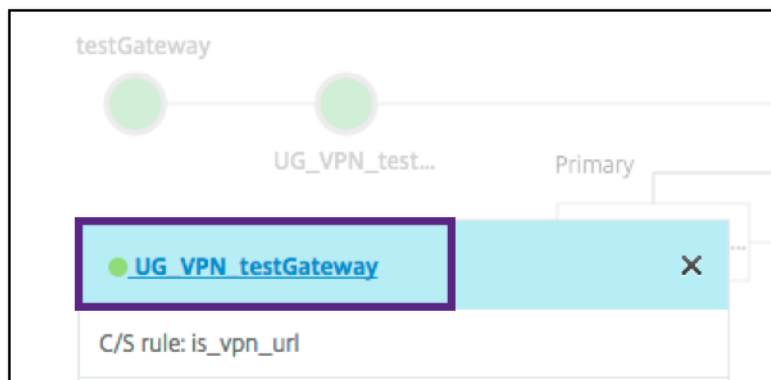

Les détails du serveur VPN sont affichés ici.

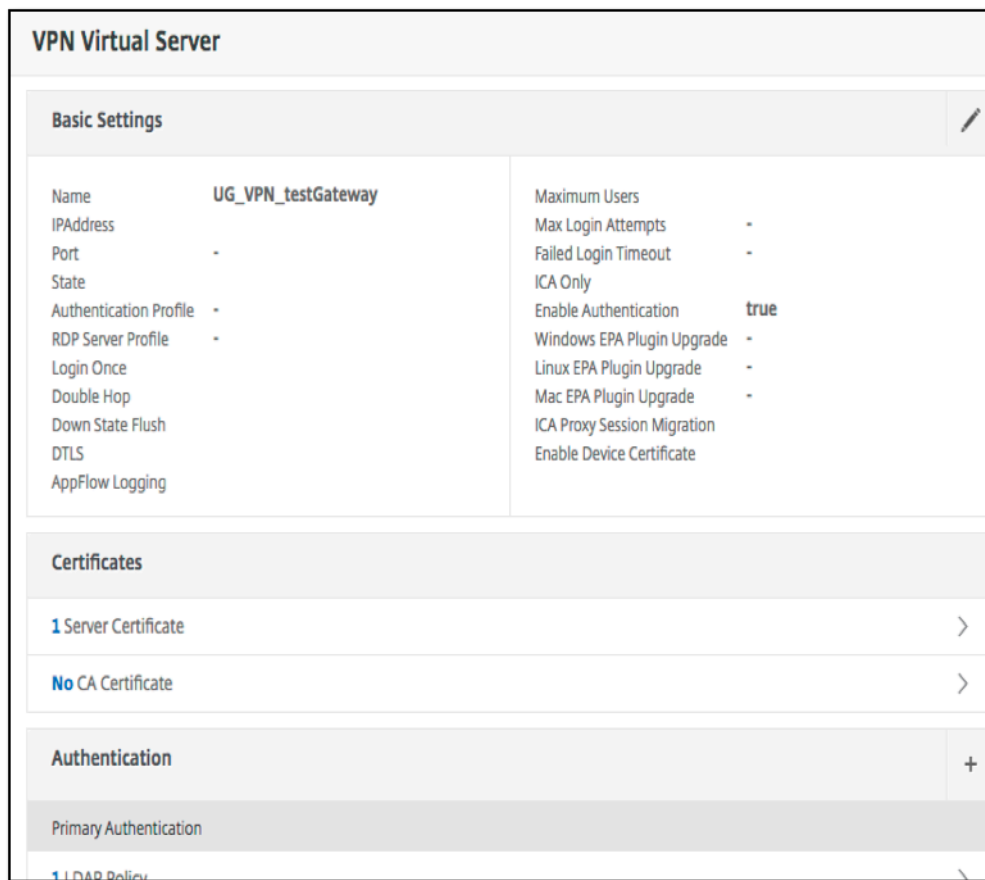

The Pre Auth Block

Si un serveur virtuel VPN est associé à des stratégies de pré-authentification, le visualiseur Unified Gateway affiche un **Pre Auth** blocage. Le **Pre Auth** bloc affiche les stratégies et offre une option permettant d'ajouter des stratégies de pré-authentification au VPN.

1. Cliquez sur le **signe +** pour ajouter une **preauth** stratégie.

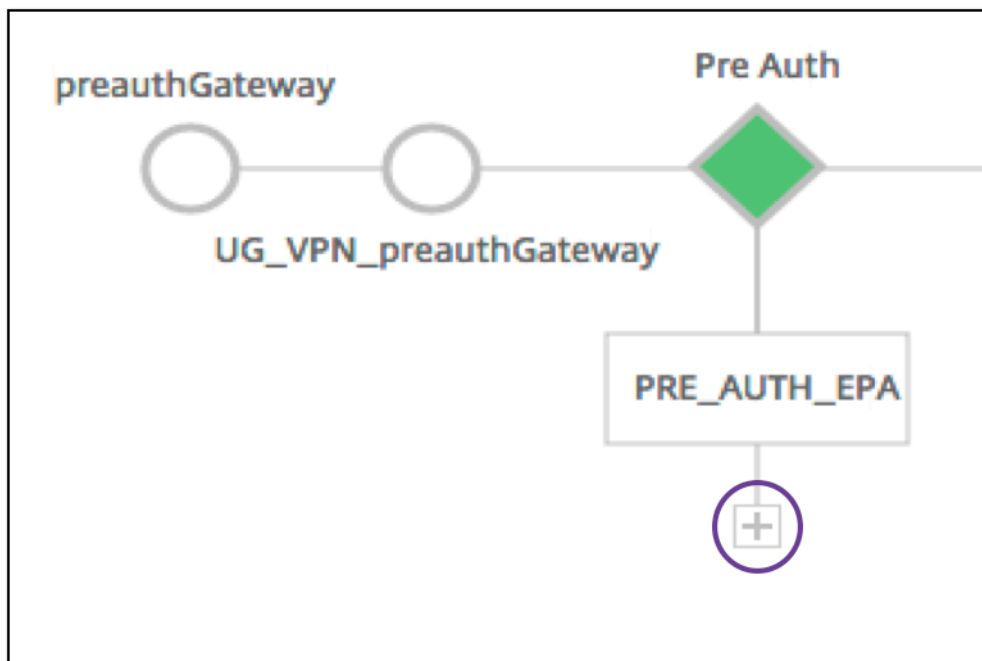

Dans le cas où aucune stratégie de pré-authentification n'est associée, ce bloc est masqué dans la vue.

The Auth Block

Le **Auth** bloc répertorie les stratégies principale et secondaire. Le **Auth** bloc offre une option permettant d'ajouter des stratégies.

1. Cliquez sur **+** dans la liste principale pour ajouter une liaison d'authentification principale ou cliquez sur **+** dans la liste secondaire pour ajouter une liaison d'authentification secondaire.

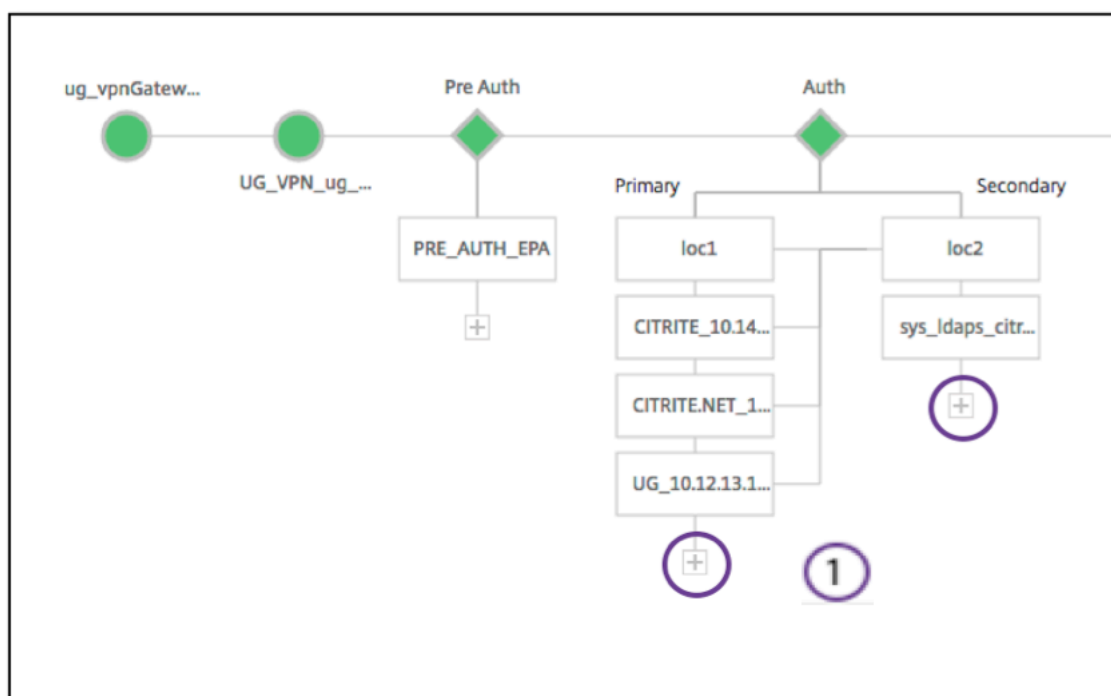

2. Sélectionnez une option dans le menu **Méthode d'authentification principale**.
3. Indiquez s'il s'agit d'un **serveur existant** ou **Ajouter un nouveau serveur** en sélectionnant le bouton radio.
4. Sélectionnez une option dans le menu **Nom de la stratégie LDAP**.
5. Sélectionnez **RADIUS** dans le menu **Méthode d'authentification secondaire**.
6. Spécifiez si vous souhaitez **utiliser un serveur existant** ou **Ajouter un nouveau serveur** en sélectionnant le bouton radio.
7. Cliquez sur **Continuer**.

Ajout de StoreFront

1. Cliquez sur + près du XA/XD pour ajouter des applications « XA/XD ».

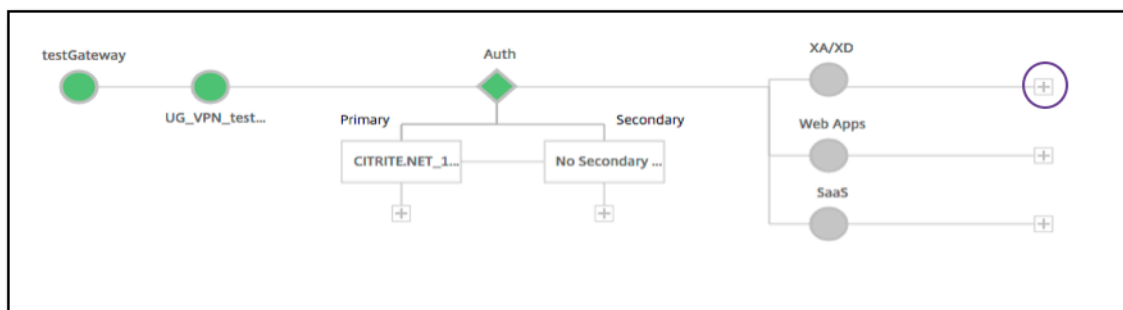

Vous pouvez choisir votre point d'intégration. Les options sont StoreFront, WI ou WiOnNS. Cliquez sur **Continuer**.

1. Renseignez les champs suivants pour configurer StoreFront :

|**Champ**|**Description**|

|—|—|

|FQDN StoreFront *|Entrez le nom de domaine complet du serveur StoreFront. Longueur maximale : 255 caractères. Exemple : //storefront.xendt.net|

|Chemin d'accès au site*|Entrez le chemin d'accès à Receiver pour le site Web déjà configuré sur StoreFront.|

|Domaine à connexion unique*|Entrez le domaine par défaut pour l'authentification des utilisateurs|

|Nom du magasin*|Entrez le nom des moniteurs StoreFront.

STORENAME est un argument définissant le nom du magasin de services StoreFront pour vérifier l'intégrité des serveurs StoreFront. Applicable aux moniteurs StoreFront. Longueur maximale : 31|

|Secure Ticket Authority Server|Entrez l'URL de l'autorité de billetterie sécurisée, généralement présente sur le Delivery Controller.

Exemple :<http://sta>|

|StoreFront Server|Entrez l'adresse IP du serveur StoreFront Server|

|Protocol|Entrez le protocole utilisé par le serveur. |

|Port|Entrez le port utilisé par le serveur. |

|Équilibrage de charge|Entrez la configuration d'équilibrage de charge pour les serveurs StoreFront. |

|Serveur virtuel*|Entrez l'adresse IP publique pour le déploiement d'Unified Gateway. |

2. Cliquez sur **Continuer**.

Ajout de SaaS

1. Cliquez sur **+** pour ajouter des applications SaaS. Vous accédez à la page Ajouter SaaS. Renseignez les champs suivants pour configurer le SaaS. Les champs qui nécessitent des informations obligatoires sont signalés par le astérisque *****.

Champ	Description
Nom*	Saisissez le nom du lien de signet.
Type d'application	Entrez le type d'application que représente cette URL VPN. Les valeurs possibles sont : Application Intranet/Accès sans client/SaaS/application préconfigurée sur ce Citrix ADC
Entrez l'URL*	Entrez l'URL de l'application Intranet.
Choisir un fichier	Entrez l'URL pour récupérer le fichier d'icônes permettant d'afficher cette ressource. Longueur maximale = 255

Ajout de WebApps

1. Cliquez sur **+** pour ajouter des applications Web. Vous accédez à la page Ajouter des applications Web. Renseignez les champs suivants pour configurer une application Web. Les champs qui nécessitent des informations obligatoires sont signalés par le astérisque *****.

Champ	Description
Nom*	Saisissez le nom du lien de signet.
Type d'application	Entrez le type d'application que représente cette URL VPN. Les valeurs possibles sont : Application Intranet/Accès sans client/SaaS/application préconfigurée sur ce Citrix ADC
Entrez l'URL*	Entrez l'URL de l'application Intranet.
Choisir un fichier	Entrez l'URL pour récupérer le fichier d'icônes pour afficher cette ressource.MaxLength = 255

Si une application est accessible via l'URL Unified Gateway, les détails du serveur d'équilibrage de charge sont accessibles en cliquant sur l'application :

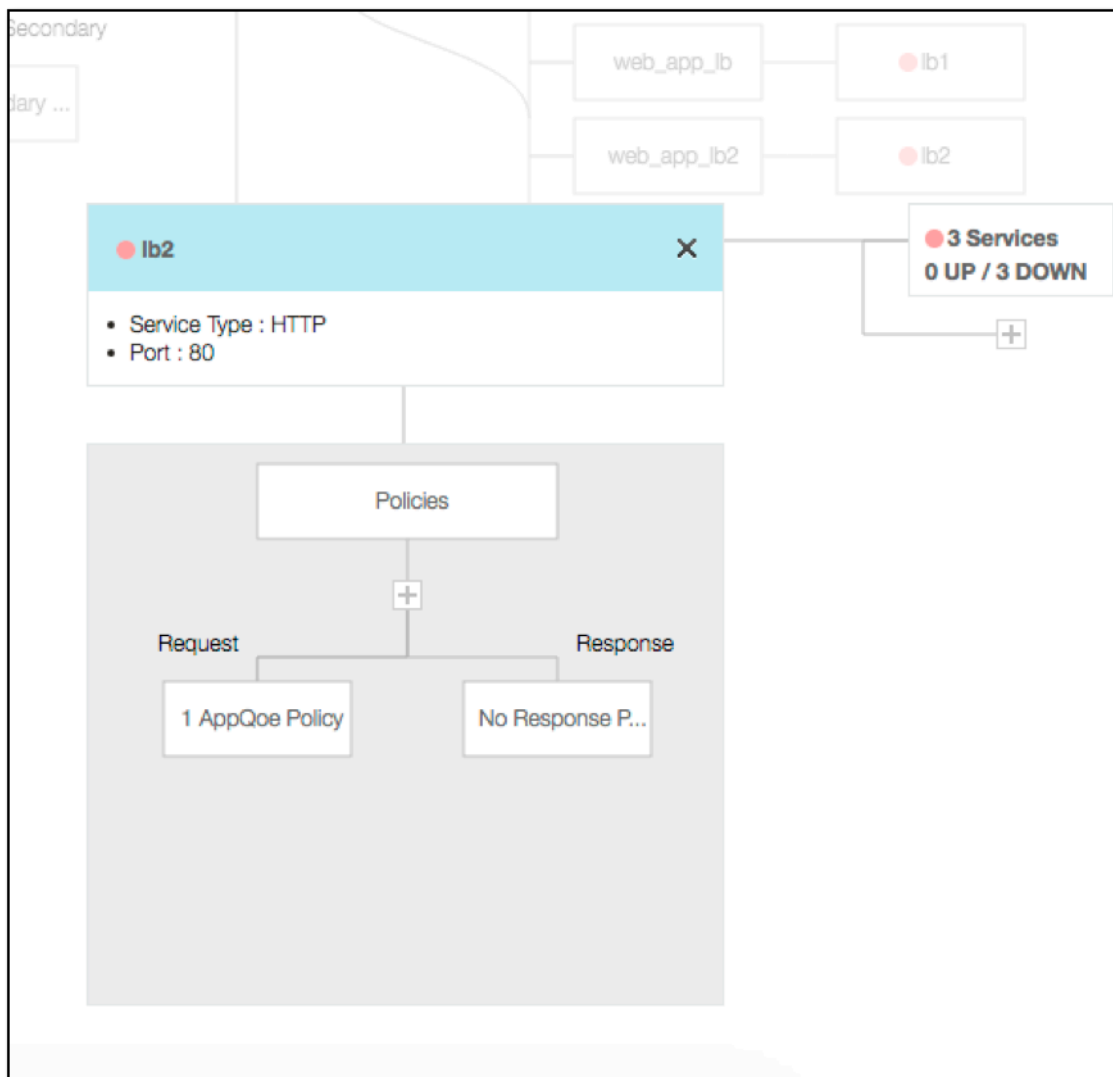

De nouvelles stratégies peuvent être ajoutées en cliquant sur (+) et toutes les stratégies liées peuvent être affichées en cliquant sur le nœud qui affiche les informations de stratégie.

Le nombre de services liés à l'équilibreur de charge est également affiché, ainsi que les informations d'état globales. Cliquez ensuite sur la liste de tous les services. De nouveaux services peuvent être ajoutés à l'équilibreur de charge.

Pour plus d'informations sur l'équilibreur de charge, il est possible de cliquer sur le titre de la fenêtre contextuelle et d'accéder à la page des détails du serveur virtuel d'équilibrage de charge.

Configurer Citrix Gateway pour utiliser l'authentification RADIUS et LDAP avec les appareils mobiles/tablettes

March 27, 2024

Cette section explique comment configurer l'apppliance Citrix Gateway pour utiliser l'authentification RADIUS comme authentification principale et l'authentification LDAP comme authentification secondaire avec les appareils mobiles/tablettes.

La configuration présentée dans la section permet toujours à toutes les autres connexions d'utiliser LDAP en premier et RADIUS en second lieu.

Lorsque vous configurez l'authentification à deux facteurs sur Citrix Receiver pour une utilisation avec des appareils mobiles/tablettes, vous devez ajouter le RSA SecureID (authentification RADIUS) comme authentification principale. Mais lorsque les utilisateurs sont invités à saisir le nom d'utilisateur et le mot de passe, le code d'accès sur Receiver, ils placent LDAP en premier et RADIUS comme deuxième identifiant. Du point de vue de l'administrateur, il s'agit d'une configuration différente de celle d'une configuration non mobile.

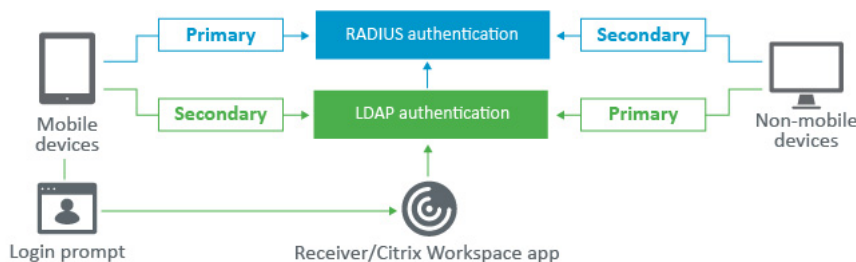

Suivez la procédure suivante pour configurer l'apppliance Citrix Gateway afin d'utiliser l'authentification RADIUS comme authentification principale et l'authentification LDAP comme authentification secondaire avec les appareils mobiles/tablettes.

1. Dans l'utilitaire de configuration, sélectionnez Citrix Gateway > Politiques > Authentification et créez une politique d'authentification pour LDAP et RSA pour les appareils mobiles et non mobiles. Cela est nécessaire pour éviter une condition logique qui pourrait permettre aux utilisateurs de contourner l'authentification RADIUS.
2. Entrez les détails du serveur LDAP après avoir cliqué sur Ajouter une option sous l'onglet Serveurs pour LDAP.

Pour plus de détails sur la configuration du serveur d'authentification, consultez la section « Création d'un serveur d'authentification » de Comment configurer l'authentification LDAP sur NetScaler.

3. Créez une politique LDAP pour les appareils mobiles en choisissant le serveur LDAP requis.

Pour lier cette stratégie uniquement aux appareils mobiles, utilisez l'expression suivante :

```
1 `REQ.HTTP.HEADER User-Agent CONTAINS CitrixReceiver`
```

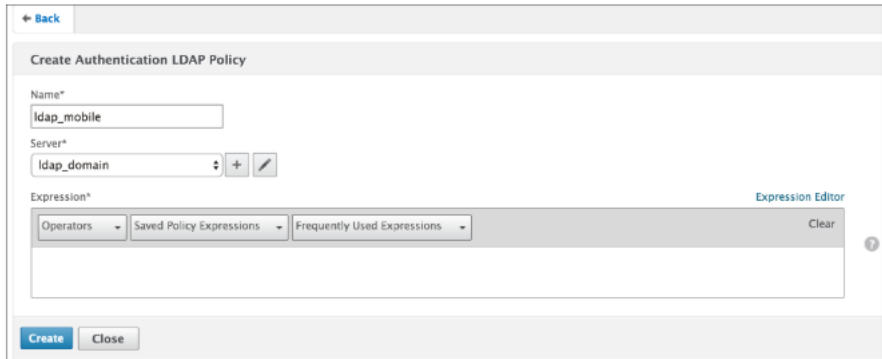

4. Cliquez sur Expression Editor pour créer une politique :

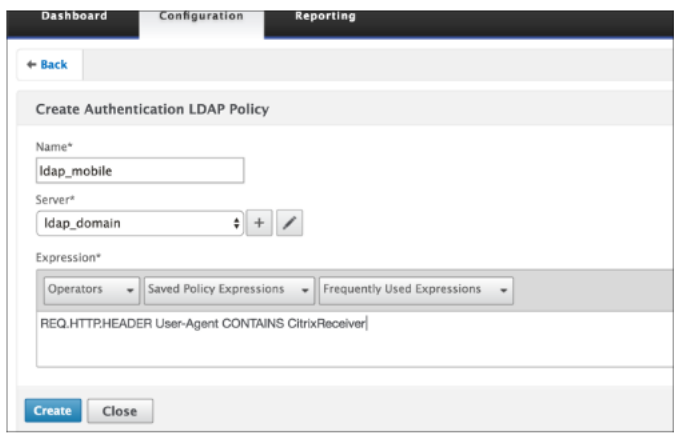

5. Créez une stratégie RADIUS et un serveur RADIUS pour les appareils mobiles.

(a) Accédez à l'option RADIUS depuis Citrix Gateway > Politiques > Authentication > RADIUS. Cliquez sur Ajouter sous l'onglet Serveur.

(b) Ajoutez les informations requises. Le port par défaut de l'authentification RADIUS est 1812.

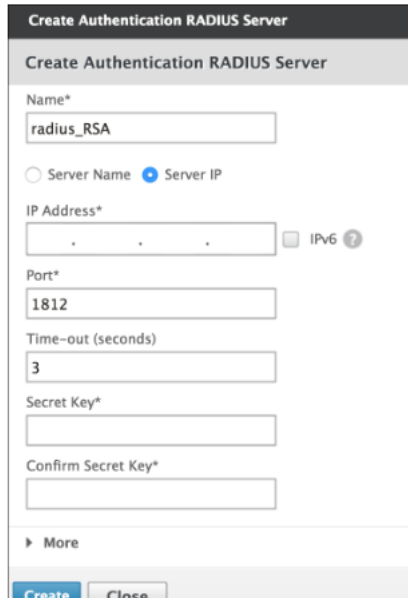

(c) Pour lier cette politique uniquement aux appareils mobiles, utilisez l'expression suivante :

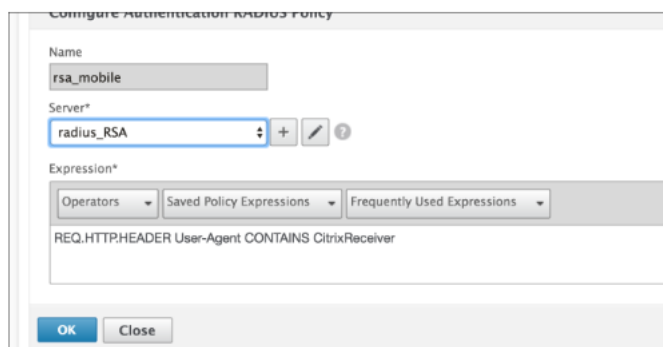

6. Suivez la même étape pour créer une stratégie LDAP pour les appareils non mobiles. Pour lier cette stratégie uniquement aux appareils non mobiles, utilisez l'expression suivante :

```
1 `REQ.HTTP.HEADER User-Agent NOTCONTAINS CitrixReceiver`
```

Add Expression

Select Expression Type: **General**

Flow Type: **REQ**

Protocol: **HTTP**

Qualifier: **HEADER**

Operator: **NOTCONTAINS**

Value*: **CitrixReceiver**

Header Name*: **User-Agent**

Length:

Create Authentication LDAP Policy

Name*: **ldap_nonmobile**

Server*: **ldap_domain**

Expression*: **REQ.HTTP.HEADER User-Agent NOTCONTAINS CitrixReceiver**

Create **Close**

7. Créez une stratégie RADIUS pour les appareils non mobiles. Pour lier cette stratégie uniquement aux appareils non mobiles, utilisez l'expression suivante :

```
1 `REQ.HTTP.HEADER User-Agent NOTCONTAINS CitrixReceiver`
```

Create Authentication RADIUS Policy

Name*: **rsa_nonmobile**

Server*: **radius_RSA**

Expression*: **REQ.HTTP.HEADER User-Agent NOTCONTAINS CitrixReceiver**

Create **Close**

- Accédez aux propriétés du serveur virtuel Citrix Gateway et cliquez sur l'onglet Authentification . Dans les stratégies d'authentification principales, ajoutez la stratégie RSA_Mobile en priorité supérieure et la stratégie LDAP_NonMobile en tant que priorité secondaire :

The screenshot shows the 'Policy Binding' configuration for a Primary policy. The 'Choose Policy' dropdown is set to 'RADIUS' and the 'Choose Type' dropdown is set to 'Primary'. Under 'Select Policy*', the 'rsa_mobile' policy is selected. The 'Priority*' field is set to '90'. The 'Bind' button is highlighted in blue.

The screenshot shows the 'Policy Binding' configuration for a Primary policy. The 'Choose Policy' dropdown is set to 'LDAP' and the 'Choose Type' dropdown is set to 'Primary'. Under 'Select Policy*', the 'ldap_nonmobile' policy is selected. The 'Priority*' field is set to '100'. The 'Bind' button is highlighted in blue.

- Dans les politiques d'authentification secondaires, ajoutez la stratégie LDAP_Mobile en tant que priorité principale, suivie de la stratégie RSA_NonMobile en tant que priorité secondaire :

The screenshot shows the 'Policy Binding' configuration for a Secondary policy. The 'Choose Policy' dropdown is set to 'LDAP' and the 'Choose Type' dropdown is set to 'Secondary'. Under 'Select Policy*', the 'ldap_mobile' policy is selected. The 'Priority*' field is set to '90'. The 'Bind' button is highlighted in blue.

La politique de session doit avoir l'index d'identification Single Sign-On correct, c'est-à-dire qu'il doit s'agir des informations d'identification LDAP. Pour les appareils mobiles, l'index des informations d'identification sous Profil de session > Expérience client doit être réglé sur Secondaire, c'est-à-dire LDAP.

Par conséquent, vous avez besoin de deux stratégies de session, l'une pour les appareils mobiles et l'autre pour les appareils non mobiles.

(a) Pour les appareils mobiles, la politique de session et le profil de session apparaîtront comme indiqué dans la capture d'écran suivante.

Pour créer une politique de session, accédez au serveur virtuel requis, cliquez sur Modifier, accédez à la section **Politiques** et cliquez sur + signer :

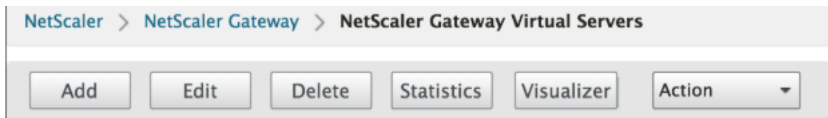

(b) Choisissez l'option Session dans la liste déroulante.

(c) Entrez le nom de la politique de session souhaitée et cliquez sur + pour créer un nouveau profil. Pour les appareils mobiles, l'index des informations d'identification sous Profil de session > Expérience client doit être réglé sur Secondaire, c'est-à-dire LDAP.

(d) Pour les appareils non mobiles, suivez les mêmes étapes. L'index des informations d'identification sous Profil de session > Expérience client doit être défini sur Principal, c'est-à-dire LDAP.

L'expression doit être modifiée comme suit :

```
1 `REQ.HTTP.HEADER User-Agent NOTCONTAINS CitrixReceiver`
```

(e) Pour créer un nouveau profil pour un utilisateur non mobile, cliquez sur + signer.

1. Les politiques et les profils du serveur virtuel requis ressembleront à la capture d'écran suivante :
2. De plus, sur StoreFront, dans la configuration Citrix Gateway configurée pour utiliser « Logon Type » = « Domain and Security token »

image

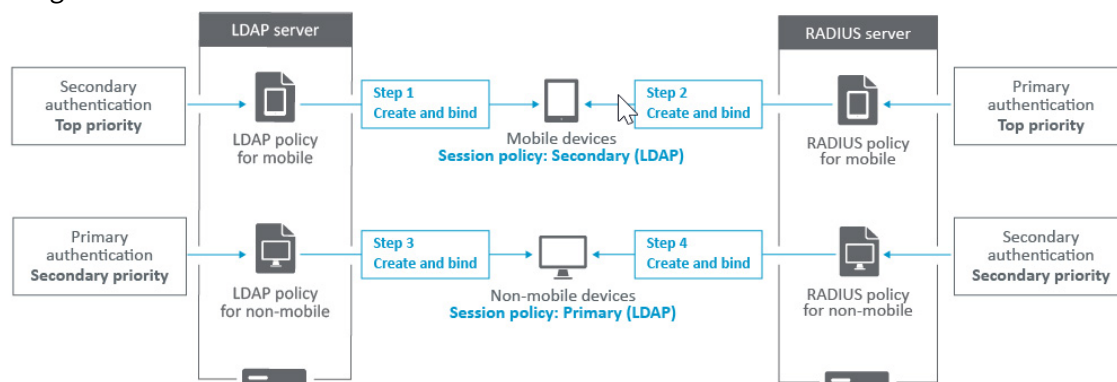

Restreindre l'accès à NetScaler Gateway pour les membres d'un groupe Active Directory

March 27, 2024

NetScaler Gateway prend en charge deux méthodes de restriction de l'accès à la connexion.

- Filtre de recherche LDAP : seuls les noms d'utilisateur correspondant au filtre de recherche LDAP (par exemple, appartenance à un groupe Active Directory) peuvent se connecter à NetScaler Gateway.
- Groupes autorisés à se connecter dans le cadre d'une stratégie ou d'un profil de session NetScaler Gateway : cette méthode prend en charge plusieurs groupes Active Directory. Pour plus d'informations, consultez la section <https://support.citrix.com/article/CTX125797>.

Cet article décrit la méthode de filtrage de recherche LDAP.

Vue d'ensemble

Lorsqu'un utilisateur saisit les informations d'identification sur la page de connexion du serveur virtuel NetScaler Gateway et appuie sur ENTER, l'appliance recherche d'abord le nom d'utilisateur dans Active Directory (LDAP). Si aucun filtre de recherche LDAP n'est défini dans la stratégie LDAP ou dans le serveur, l'appliance recherche une correspondance dans tous les noms d'utilisateurs Active Directory. Une fois qu'une correspondance est trouvée, l'appliance extrait le nom distinctif (DN)

complet de l'utilisateur et utilise le nom unique et le mot de passe de l'utilisateur pour s'authentifier auprès d'Active Directory.

Si un filtre de recherche LDAP est défini, seuls les noms d'utilisateurs qui correspondent au filtre de recherche LDAP sont recherchés pour trouver une correspondance de nom d'utilisateur. Par exemple, si le filtre de recherche LDAP est conçu pour rechercher uniquement les membres d'un groupe Active Directory, le nom d'utilisateur saisi par l'utilisateur doit correspondre aux membres du groupe.

Pré-requis

Le serveur virtuel NetScaler Gateway doit être configuré pour l'authentification LDAP.

Étapes à suivre pour configurer un filtre de recherche LDAP pour les membres d'un groupe Active Directory

1. Déterminez le groupe Active Directory qui dispose d'une autorisation d'accès et obtenez son nom distinctif complet.

Un moyen simple d'obtenir le nom distinctif complet du groupe consiste à utiliser Utilisateurs et ordinateurs Active Directory.

2. Dans Utilisateurs et ordinateurs Active Directory, dans le menu **Affichage**, activez les **fonctionnalités avancées**.

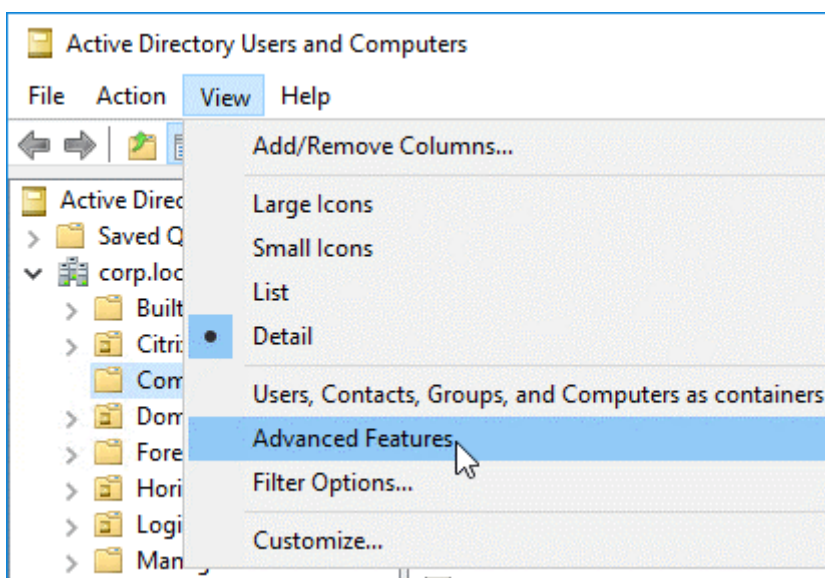

3. Parcourez l'arborescence jusqu'à l'objet de groupe, cliquez avec le bouton droit de la souris, puis cliquez sur **Propriétés**.

Remarque : Vous ne pouvez pas utiliser la **fonction Rechercher**. Au lieu de cela, vous devez parcourir l'arborescence pour trouver l'objet.

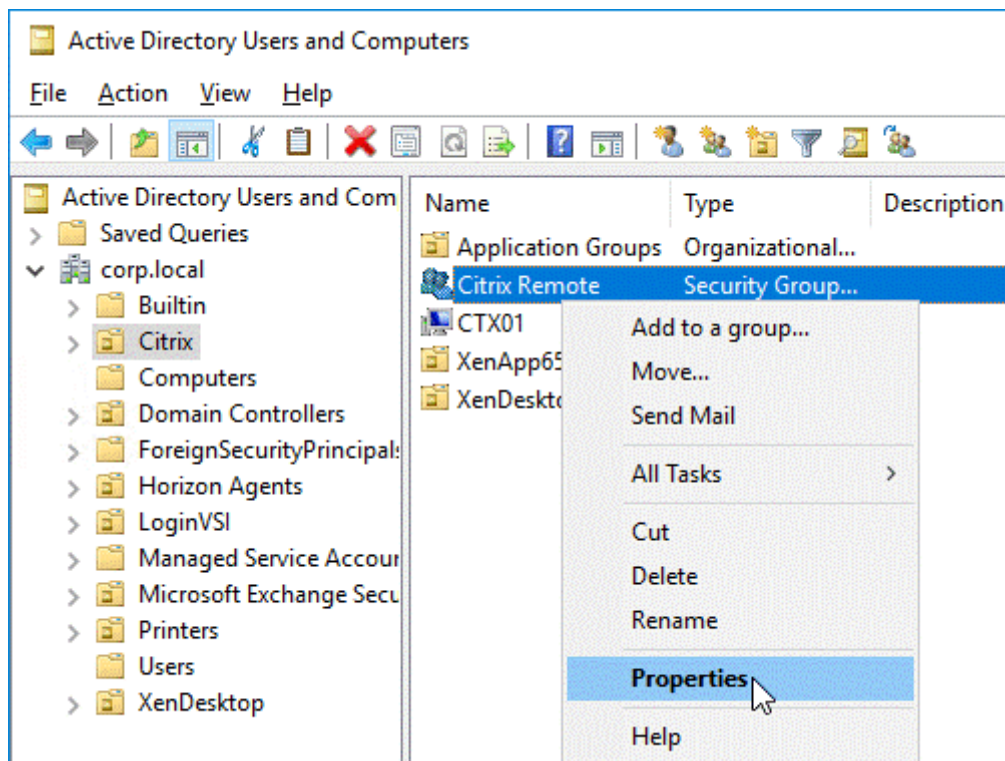

4. Sur la droite, accédez à l'onglet **Éditeur d'attributs**.

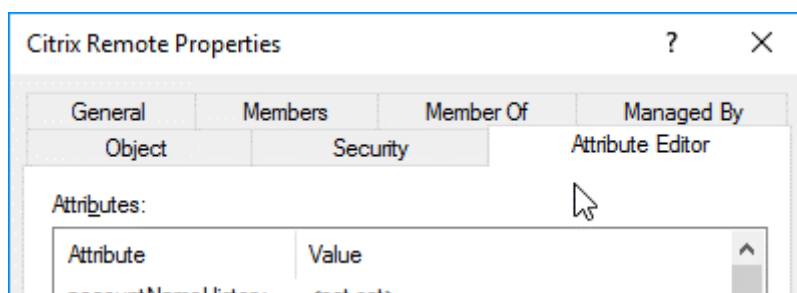

Cet onglet n'est visible que si les **fonctionnalités avancées** sont activées et si vous n'avez pas utilisé la fonction **Rechercher**.

5. Faites défiler l'écran jusqu'à **DistinguishedName**, double-cliquez dessus, puis copiez-le dans le presse-papiers.

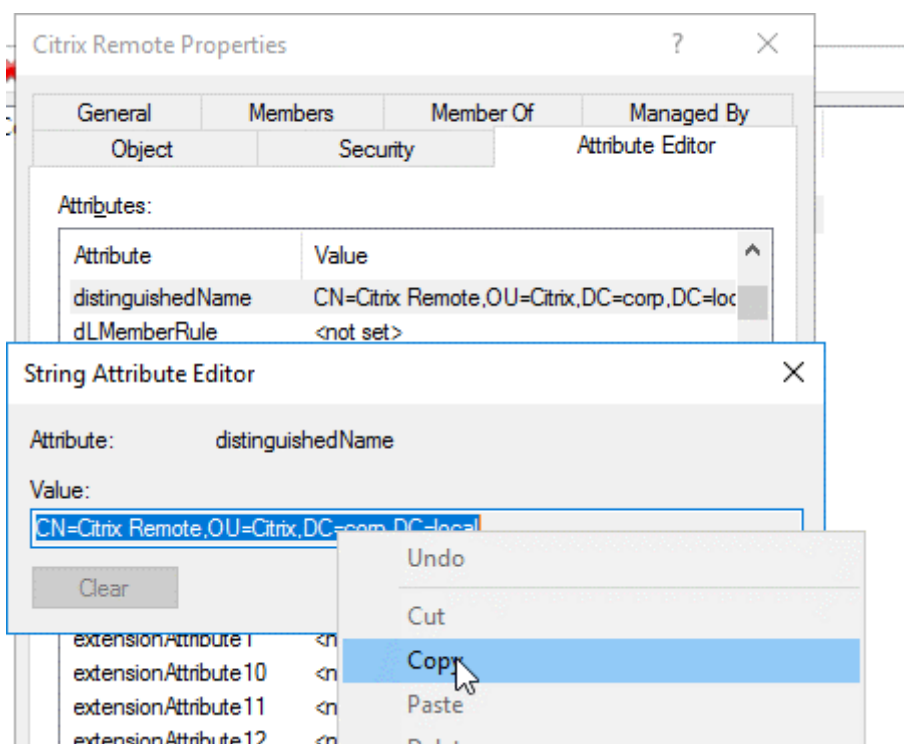

6. Dans l'interface graphique de NetScaler Gateway, accédez à **NetScaler Gateway**> Serveurs virtuels.
7. **Sélectionnez un serveur virtuel NetScaler Gateway existant et cliquez sur Modifier.**
8. Dans la section Authentification de base, cliquez sur **Stratégies LDAP**.
9. Cliquez avec le bouton droit de la souris sur une stratégie LDAP existante, puis cliquez sur **Modifier le serveur**.

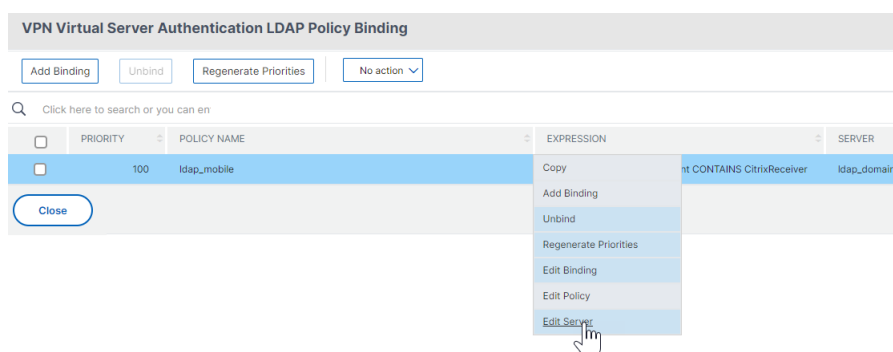

10. Dans la section **Autres paramètres**, dans le champ **Filtre de recherche**, tapez **memberOf=**, puis collez le nom unique du groupe Active Directory après le signe égal (=).

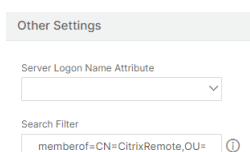

Un exemple de filtre de recherche est le suivant :

memberof=CN=Citrix Remote, OU=Citrix, DC=Corp, DC=Local

Remarque : Par défaut, NetScaler recherche uniquement les noms d'utilisateurs qui sont des membres directs du groupe Active Directory. Si vous souhaitez rechercher des groupes imbriqués, ajoutez le Microsoft OID $\text{00000000-0000-0000-0000-000000000000}$ au filtre de recherche LDAP. L'OID est inséré entre MemberOf et =.

Exemple : memberof:1.2.840.113556.1.4.1941 : =CN=Citrix Remote, OU=Citrix, DC=Corp, DC = local

11. Cliquez sur **OK**.

Prise en charge de la configuration de l'attribut de cookie SameSite

March 27, 2024

L'attribut SameSite indique au navigateur si le cookie peut être utilisé dans un contexte intersite ou uniquement dans un contexte de même site. De plus, si une application a l'intention d'être accessible dans un contexte intersite, elle ne peut le faire que via une connexion HTTPS. Pour plus de détails, consultez la RFC6265.

Jusqu'en février 2020, l'attribut SameSite n'était pas explicitement défini dans Citrix ADC. Le navigateur a pris la valeur par défaut (Aucun). La non-définition de l'attribut SameSite n'a pas eu d'impact sur les déploiements de Citrix Gateway et Citrix ADC AAA.

La mise à niveau de certains navigateurs, tels que Google Chrome 80, modifie le comportement par défaut des cookies entre domaines. L'attribut SameSite peut être défini sur l'une des valeurs suivantes. La valeur par défaut de Google Chrome est définie sur Lax. Pour certaines versions d'autres navigateurs, la valeur par défaut de l'attribut SameSite peut toujours être définie sur Aucune.

- **Aucun** : indique que le navigateur doit utiliser cookie dans un contexte intersite uniquement sur des connexions sécurisées.
- **Lax** : indique le navigateur qui utilisera un cookie pour les requêtes concernant le contexte du même site. Dans un contexte intersite, seules les méthodes HTTP sécurisées telles que la requête GET peuvent utiliser le cookie.
- **Strict** : utilisez le cookie uniquement dans le même contexte de site.

S'il n'y a pas d'attribut SameSite dans le cookie, Google Chrome assume la fonctionnalité de SameSite = Lax.

Par conséquent, pour les déploiements au sein d'une iframe avec un contexte intersite nécessitant l'insertion de cookies par le navigateur, Google Chrome ne partage pas les cookies intersites. Par conséquent, il se peut que l'iframe du site Web ne se charge pas.

Configurer l'attribut de cookie SameSite

Un nouvel attribut de cookie nommé SameSite est ajouté aux serveurs virtuels VPN et Citrix ADC AAA. Cet attribut peut être défini au niveau global et au niveau du serveur virtuel.

Pour configurer l'attribut SameSite, vous devez effectuer les opérations suivantes :

1. Définissez l'attribut SameSite pour le serveur virtuel
2. Liez les cookies au patset (si le navigateur supprime les cookies intersites, les cookies sont supprimés par le navigateur)

Définition de l'attribut SameSite à l'aide de la CLI

Pour définir l'attribut SameSite au niveau du serveur virtuel, utilisez les commandes suivantes.

```
1 set vpn vserver VP1 -SameSite [ STRICT | LAX | None ]
2 set aaa vserver VP1 -SameSite [ STRICT | LAX | None ]
3 <!--NeedCopy-->
```

Pour définir l'attribut SameSite au niveau global, utilisez les commandes suivantes.

```
1 set vpn param VP1 -SameSite [ STRICT | LAX | None ]
2 set aaa param VP1 -SameSite [ STRICT | LAX | None ]
3 <!--NeedCopy-->
```

Remarque : Le paramètre de niveau du serveur virtuel est prioritaire sur le paramètre de niveau global. Citrix recommande de définir l'attribut de cookie SameSite au niveau du serveur virtuel.

Liaison des cookies au jeu de brevets à l'aide de la CLI

Si le navigateur supprime les cookies intersites, vous pouvez lier cette chaîne de cookie au patset NS_Cookies_SameSite existant afin que l'attribut SameSite soit ajouté au cookie.

Exemple :

```
1 bind patset ns_cookies_SameSite "NSC_TASS"
2 bind patset ns_cookies_SameSite "NSC_TMAS"
3 <!--NeedCopy-->
```

Définition de l'attribut SameSite à l'aide de l'interface graphique

Pour définir l'attribut SameSite au niveau du serveur virtuel :

1. Accédez à **Citrix Gateway > Virtual Servers**.
2. Sélectionnez un serveur virtuel et cliquez sur **Modifier**.

3. Sélectionnez l'icône de modification dans la section **Paramètres de base**, puis cliquez sur **Plus**.

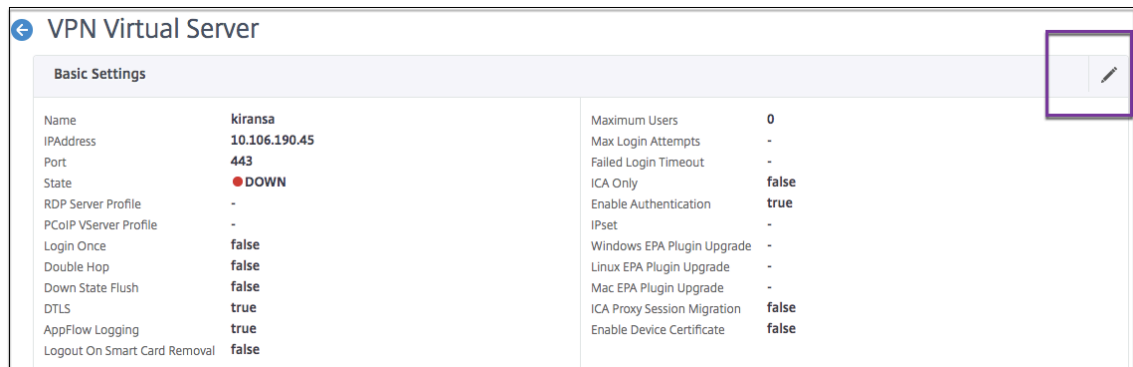

VPN Virtual Server

Basic Settings

Name	kiransa	Maximum Users	0
IPAddress	10.106.190.45	Max Login Attempts	-
Port	443	Failed Login Timeout	-
State	● DOWN	ICA Only	false
RDP Server Profile	-	Enable Authentication	true
PCoIP VServer Profile	-	IPset	-
Login Once	false	Windows EPA Plugin Upgrade	-
Double Hop	false	Linux EPA Plugin Upgrade	-
Down State Flush	false	Mac EPA Plugin Upgrade	-
DTLS	true	ICA Proxy Session Migration	false
AppFlow Logging	true	Enable Device Certificate	false
Logout On Smart Card Removal	false		

4. Dans **SameSite**, sélectionnez l'option si nécessaire.

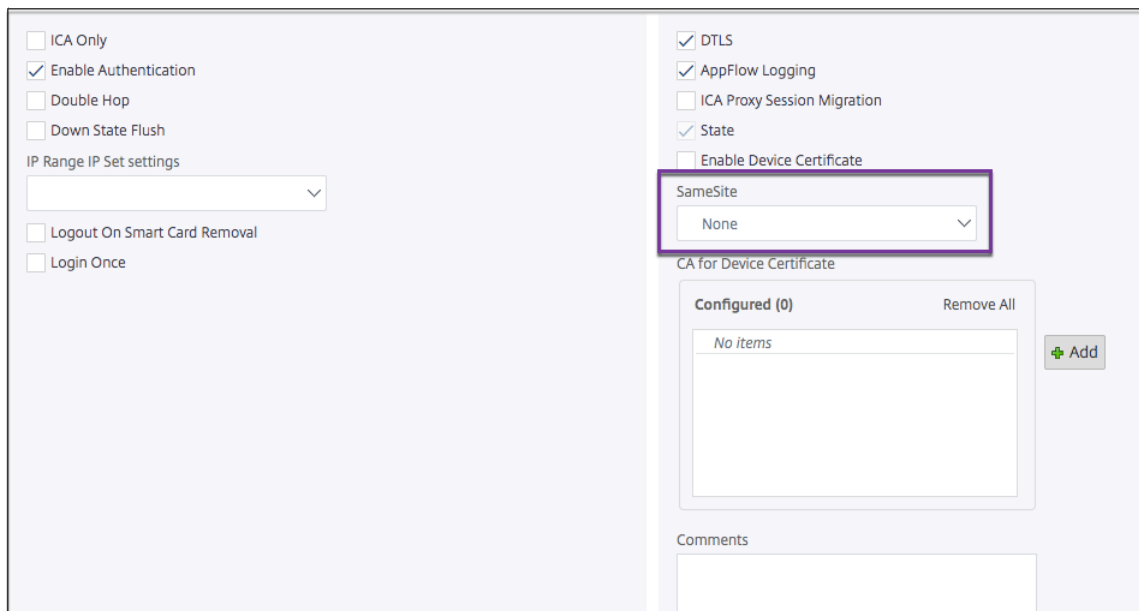

ICA Only

Enable Authentication

Double Hop

Down State Flush

IP Range IP Set settings

Logout On Smart Card Removal

Login Once

DTLS

AppFlow Logging

ICA Proxy Session Migration

State

Enable Device Certificate

SameSite

None

CA for Device Certificate

Configured (0) Remove All

No Items

+ Add

Comments

Pour définir l'attribut SameSite au niveau global :

1. Accédez à **Citrix Gateway > Paramètres généraux > Modifier les paramètres globaux**.
2. Cliquez sur l'onglet **Sécurité**.
3. Dans **SameSite**, sélectionnez l'option si nécessaire.

Network Configuration Client Experience **Security** Published Applications Remote Desktop PCoIP

Default Authorization Action*
DENY

Secure Browse*
ENABLED

Client Security Encryption

Smartgroup
[Empty field]

Advanced Settings

SameSite
STRICT

OK Close

Optimisation du split tunnel VPN Citrix Gateway pour Office365

March 27, 2024

Étant donné que les entreprises s'adaptent plus rapidement aux options de travail à distance qu'auparavant, l'infrastructure d'accès à distance doit être optimisée pour faciliter une connectivité transparente dans des conditions de charge de trafic accrue.

Microsoft recommande d'exclure le trafic destiné aux principaux services Office 365 de la portée de la connexion VPN en configurant le split tunneling à l'aide de plages d'adresses IPv4 et IPv6 publiées. Pour de meilleures performances et une utilisation optimale de la capacité VPN, le trafic vers ces plages d'adresses IP dédiées associées à Office 365 Exchange Online, SharePoint Online et Microsoft Teams (appelées catégorie Optimize dans la documentation Microsoft) doit être acheminé directement, en dehors du tunnel VPN. Reportez-vous à [Instructions Microsoft] <https://docs.microsoft.com/en-us/Office365/Enterprise/office-365-vpn-split-tunnel> pour plus d'informations sur cette recommandation.

La recommandation de Microsoft dans Citrix Gateway est obtenue en acheminant la liste d'adresses IP fournie par Microsoft directement vers Internet pour le trafic Office 365 à l'aide de la configuration inverse du split tunnel.

La configuration implique les opérations suivantes qui peuvent être effectuées manuellement à l'aide des commandes de l'**interface graphique** ou de l'**interface de ligne** de commande.

- Configurer le split tunnel pour la configuration inverse
- Configuration des applications intranet pour l'accès des utilisateurs aux ressources

Configuration à l'aide de l'interface graphique

Pour configurer le split tunneling à l'aide de l'interface graphique

1. Dans l'onglet Configuration, accédez à **Citrix Gateway > Paramètres généraux**.
2. Dans le volet d'informations, sous **Paramètres**, cliquez sur **Modifier les paramètres globaux**.
3. Dans l'onglet **Expérience client**, dans **Split Tunnel**, sélectionnez **Inverser**.
4. Cliquez sur **OK**.

← Global Citrix Gateway Settings

The screenshot shows the 'Global Citrix Gateway Settings' interface. At the top, there are six tabs: 'Network Configuration', 'Client Experience' (which is selected and highlighted in blue), 'Security', 'Published Applications', 'Remote Desktop', and 'PCoIP'. Below the tabs, there are several settings:

- Display Home Page
- Home Page: [text input field]
- URL for Web-Based Email: [text input field containing 'https://exch2013.cgwsanity.net/ow']
- Split Tunnel***: [dropdown menu showing 'REVERSE' and an information icon]
- Session Time-out (mins): [text input field containing '30']
- Client Idle Time-out (mins): [text input field]

Pour créer une application intranet VPN à l'aide de l'interface graphique

1. Dans l'onglet Configuration, accédez à **Citrix Gateway > Paramètres généraux**.
2. Dans le volet d'informations, sous **Applications intranet**, cliquez sur le lien.
3. Dans la page **Configurer l'application intranet VPN**, cliquez sur **Ajouter**, puis sur **Nouveau**.

← Configure VPN Intranet Application

Configured (0) Remove All

No items

+ Add

OK Close

← Configure VPN Intranet Application

Available (0) Select All

No items

New

Configured (0) Remove All

No items

OK Close

4. Dans **Nom**, saisissez le nom du profil.
5. Dans **Protocole**, sélectionnez le protocole qui s'applique à la ressource réseau.
6. Dans **Type de destination**, sélectionnez **Adresse IP et masque réseau**.
7. Dans **Adresse IP**, saisissez l'adresse IP qui doit être acheminée directement vers Internet pour le trafic O365. Pour obtenir la liste des adresses IP, reportez-vous à la section Liste des adresses IP.
8. Dans **Masque de réseau**, saisissez l'adresse IP du masque de réseau.

Create Intranet Application

Name*

IntranetApp1



TRANSPARENT PROXY

Protocol*

ANY



Destination Type*

IP Address and Netmask



IP Address*

13 . 107 . 6 . 152



Destination Port

1-65535



Netmask

255 . 255 . 255 . 255

Create

Close

9. Cliquez sur **Create**, puis cliquez sur **Close**.

Remarque : Répétez cette procédure pour toutes les adresses IP.

Configuration à l'aide de l'interface de ligne de commande

- Pour définir le split tunnel sur l'inverse, à l'invite de commandes, tapez :

```
1 set vpn parameter -splitTunnel REVERSE
2 <!--NeedCopy-->
```

- Pour ajouter une application intranet VPN, à l'invite de commandes, tapez :

```
1 add vpn intranetApplication intranetapp1 ANY 13.107.6.152 -netmask
  255.255.255.254 -destPort 1-65535 -interception TRANSPARENT
2 <!--NeedCopy-->
```

Remarque : Répétez cette procédure pour toutes les adresses IP.

- Pour lier l'application intranet, à l'invite de commande, tapez :

```
1 bind vpn global -intranetApplication intranetapp1
2 <!--NeedCopy-->
```

Liste des adresses IP des services Office 365 (EXO, SPO et Teams)

Référence : <https://docs.microsoft.com/en-us/office365/enterprise/urls-and-ip-address-ranges>

Note de Microsoft :

Dans le cadre de la réponse de Microsoft à la situation liée au COVID-19, Microsoft a décrété un moratoire temporaire sur certains changements d'URL et d'adresses IP prévus. Ce moratoire vise à fournir aux équipes informatiques des clients la confiance et la simplicité dans la mise en œuvre des optimisations réseau recommandées pour les scénarios Office 365 de travail à domicile. Du 24 mars 2020 au 30 juin 2020, ce moratoire mettra fin aux modifications apportées aux principaux services Office 365 (Exchange Online, SharePoint Online et Microsoft Teams) aux plages d'adresses IP et aux URL incluses dans la catégorie Optimiser.

Plage d'adresses IPv4

104.146.128.0/17
13.107.128.0/22
13.107.136.0/22
13.107.18.10/31
13.107.6.152/31
13.107.64.0/18
131.253.33.215/32
132.245.0.0/16

150.171.32.0/22
150.171.40.0/22
191.234.140.0/22
204.79.197.215/32
23.103.160.0/20
40.104.0.0/15
40.108.128.0/17
40.96.0.0/13
52.104.0.0/14
52.112.0.0/14
52.96.0.0/14
52.120.0.0/14

Plage d'adresses IPv6

2603:1006::/40
2603:1016::/36
2603:1026::/36
2603:1036::/36
2603:1046::/36
2603:1056::/36
2603:1096::/38
2603:1096:400::/40
2603:1096:600::/40
2603:1096:a00::/39
2603:1096:c00::/40
2603:10a6:200::/40
2603:10a6:400::/40
2603:10a6:600::/40
2603:10a6:800::/40
2603:10d6:200::/40
2620:1ec:4::152/128
2620:1ec:4::153/128
2620:1ec:c::10/128
2620:1ec:c::11/128
2620:1ec:d::10/128
2620:1ec:d::11/128
2620:1ec:8f0::/46
2620:1ec:900::/46

2620:1ec:a92::152/128

2620:1ec:a92::153/128

2a01:111:f400::/48

2620:1ec:8f8::/46

2620:1ec:908::/46

2a01:111:f402::/48

Configuration de l'expérience utilisateur VPN

March 27, 2024

Important :

Les captures d'écran de cette section sont conservées en niveaux de gris pour les raisons suivantes :

- Aidez les lecteurs malvoyants, en particulier ceux qui souffrent de daltonisme ou de carence en couleur.
- L'utilisation d'une image en niveaux de gris représente l'image sous une forme générique qui ne montre aucun impact de la personnalisation du codage couleur qui aurait pu être effectuée dans le navigateur de l'utilisateur ou le système d'exploitation.

Les utilisateurs peuvent utiliser les méthodes suivantes pour se connecter aux ressources réseau de votre organisation via Citrix Gateway :

- Citrix Receiver qui contient tous les plug-ins Citrix installés sur la machine utilisateur.
- Receiver pour Web qui permet aux utilisateurs de se connecter à des applications, à des postes de travail et à ShareFile à l'aide d'un navigateur Web.
- Secure Hub pour permettre aux utilisateurs d'accéder à Secure Mail, WorxWeb et aux applications mobiles depuis leurs appareils iOS et Android.
- Plug-in Citrix Gateway pour Windows, macOS X ou Linux.
- Application Citrix Gateway pour iOS et Android.
- Plug-in Citrix Gateway pour Java.
- Accès sans client qui fournit aux utilisateurs l'accès dont ils ont besoin sans installer de logiciel utilisateur.
- Interopérabilité avec le plug-in Citrix SD-WAN.

Si les utilisateurs installent le plug-in Citrix Gateway puis installent Receiver à partir de Citrix Virtual Apps 6.5 pour Windows Server 2008 (y compris le Feature Pack et le Feature Pack 2), Citrix Virtual Desktops 7.0 ou version ultérieure, Receiver ajoute automatiquement le plug-in Citrix Gateway. Les

utilisateurs peuvent se connecter au plug-in Citrix Gateway depuis un navigateur Web ou depuis Receiver.

SmartAccess détermine automatiquement les méthodes d'accès autorisées pour une machine utilisateur en fonction des résultats d'une analyse d'analyse des terminaux. Pour plus d'informations sur SmartAccess, consultez la section [Configuration de SmartAccess](#).

Citrix Gateway prend en charge les applications Citrix Endpoint Management Worx pour les appareils mobiles iOS et Android. Citrix Gateway contient Secure Browse qui permet de se connecter à Citrix Gateway à partir d'appareils mobiles iOS qui établit le tunnel Micro VPN. Les appareils Android qui se connectent au Secure Hub établissent également automatiquement un tunnel micro VPN qui fournit un accès sécurisé aux ressources de votre réseau interne au niveau des applications Web et mobiles. Si les utilisateurs se connectent depuis un appareil Android avec des applications Worx, vous devez configurer les paramètres DNS sur Citrix Gateway. Pour plus de détails, consultez la rubrique [Prise en charge des requêtes DNS à l'aide de suffixes DNS pour les appareils Android](#).

Fonctionnement des connexions utilisateur avec le plug-in Citrix Gateway

January 26, 2024

Citrix Gateway fonctionne comme suit :

- Lorsque les utilisateurs tentent d'accéder aux ressources réseau via le tunnel VPN, le plug-in Citrix Gateway chiffre tout le trafic réseau destiné au réseau interne de l'organisation et transfère les paquets à Citrix Gateway.
- Citrix Gateway met fin au tunnel SSL, accepte tout trafic entrant destiné au réseau privé et transfère le trafic vers le réseau privé. Citrix Gateway renvoie le trafic vers l'ordinateur distant via un tunnel sécurisé.

Lorsque les utilisateurs saisissent l'adresse Web, ils reçoivent une page d'ouverture de session dans laquelle ils entrent leurs informations d'identification et ouvrent une session. Si les informations d'identification sont correctes, Citrix Gateway termine la liaison avec la machine utilisateur.

Si l'utilisateur se situe derrière un serveur proxy, il peut spécifier des informations d'identification pour le serveur proxy et l'authentification. Pour plus d'informations, consultez [Activation de la prise en charge du proxy pour les connexions utilisateur](#).

Le plug-in Citrix Gateway est installé sur la machine utilisateur. Après la première connexion, si les utilisateurs ouvrent une session à l'aide d'un ordinateur Windows, ils peuvent utiliser l'icône de la zone de notification pour établir la connexion.

Mise en place du tunnel sécurisé

January 26, 2024

Lorsque les utilisateurs se connectent via le plug-in Citrix Gateway, Secure Hub ou Citrix Receiver, le logiciel client établit un tunnel sécurisé sur le port 443 (ou tout port configuré sur Citrix Gateway) et envoie des informations d'authentification. Une fois le tunnel établi, Citrix Gateway envoie des informations de configuration au plug-in Citrix Gateway, Secure Hub ou Receiver décrivant les réseaux à sécuriser et contenant une adresse IP si vous activez les pools d'adresses.

Tunnellisation du trafic réseau privé via des connexions sécurisées

Lorsque le plug-in Citrix Gateway démarre et que l'utilisateur est authentifié, tout le trafic réseau destiné aux réseaux privés spécifiés est capturé et redirigé vers Citrix Gateway via le tunnel sécurisé. Receiver doit prendre en charge le plug-in Citrix Gateway pour établir la connexion via le tunnel sécurisé lorsque les utilisateurs ouvrent une session.

Secure Hub, Secure Mail et WorxWeb utilisent Micro VPN pour établir le tunnel sécurisé pour les appareils mobiles iOS et Android.

Citrix Gateway intercepte toutes les connexions réseau établies par la machine utilisateur et les multiplexe via Secure Sockets Layer (SSL) vers Citrix Gateway, où le trafic est démultiplexé et les connexions sont transférées vers la combinaison hôte et port appropriée.

Les connexions sont soumises à des stratégies de sécurité administratives qui s'appliquent à une seule application, à un sous-ensemble d'applications ou à un intranet complet. Vous spécifiez les ressources (plages de paires d'adresses IP/sous-réseaux) auxquelles les utilisateurs distants peuvent accéder via la connexion VPN.

Le plug-in Citrix Gateway intercepte et tunnelise les protocoles suivants pour les applications intranet définies :

- TCP (tous les ports)
- UDP (tous les ports)
- ICMP (types 8 et 0 - demande/réponse d'écho)

Les connexions des applications locales sur la machine utilisateur sont mises en tunnel de manière sécurisée vers Citrix Gateway, ce qui rétablit les connexions au serveur cible. Les serveurs cibles considèrent les connexions comme provenant de Citrix Gateway local sur le réseau privé, masquant ainsi la machine utilisateur. C'est ce qu'on appelle également la traduction d'adresses réseau inversée (NAT). Le masquage des adresses IP renforce la sécurité des emplacements sources.

Localement, sur la machine utilisateur, tout le trafic lié à la connexion, tel que les paquets SYN-ACK, PUSH, ACK et FIN, est recréé par le plug-in Citrix Gateway pour apparaître à partir du serveur privé.

Fonctionnement via des pare-feux

January 26, 2024

Les utilisateurs du plug-in Citrix Gateway se trouvent parfois à l'intérieur du pare-feu d'une autre organisation, comme illustré dans la figure suivante :

Figure 1. Connexion depuis l'appareil de l'utilisateur via deux pare-feux internes

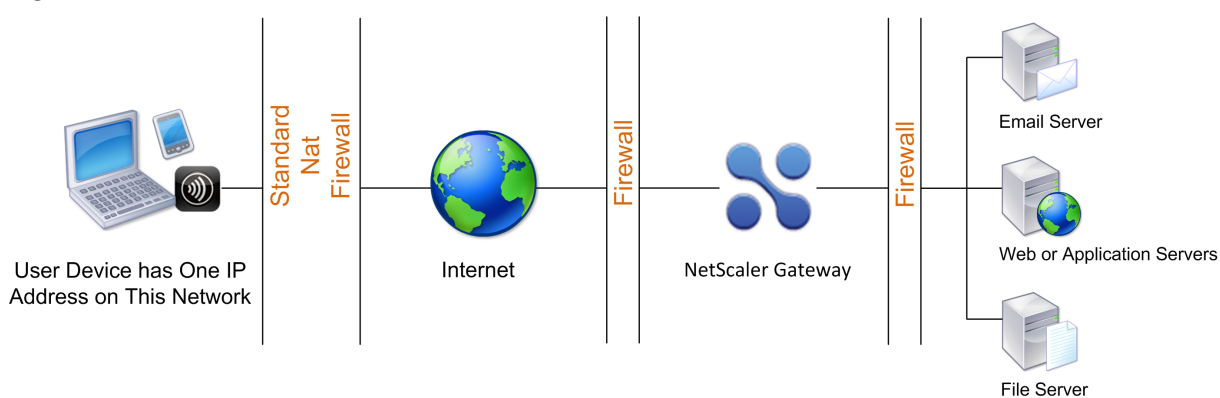

Les pare-feu NAT conservent une table qui leur permet de router les paquets sécurisés de Citrix Gateway vers la machine utilisateur. Pour les connexions orientées circuit, Citrix Gateway gère une table de traduction NAT inverse mappée par port. La table de traduction NAT inverse permet à Citrix Gateway de faire correspondre les connexions et de renvoyer les paquets via le tunnel vers la machine utilisateur avec les numéros de port corrects afin que les paquets retournent vers la bonne application.

Contrôle de mise à niveau du plug-in Citrix Gateway

March 27, 2024

Les administrateurs système contrôlent le fonctionnement du plug-in Citrix ADC lorsque sa version ne correspond pas à la révision Citrix Gateway. Les nouvelles options contrôlent le comportement de mise à niveau du plug-in pour Mac, Windows ou les systèmes d'exploitation.

Pour les plug-ins VPN, l'option de mise à niveau peut être définie à deux endroits dans l'interface utilisateur de l'appliance Citrix ADC :

- Dans les paramètres globaux
- Au niveau du profil de session

Comportements des plug-ins

Pour chaque type de client, Citrix Gateway offre les trois options suivantes pour contrôler le comportement de mise à niveau du plug-in :

- **Always**

Le plug-in est toujours mis à niveau chaque fois que la version du plug-in de l'utilisateur final ne correspond pas au plug-in fourni avec l'apppliance Citrix ADC. Il s'agit du comportement par défaut. Sélectionnez cette option si vous ne souhaitez pas que plusieurs versions de plug-in soient exécutées dans votre entreprise.

- **Essentiel** (et sécurité)

Le plug-in n'a été mis à niveau que lorsque cela est jugé nécessaire. Les mises à niveau sont jugées nécessaires dans les deux cas suivants :

- Le plug-in installé n'est pas compatible avec la version actuelle de l'apppliance Citrix ADC.
- Le plug-in installé doit être mis à jour pour obtenir le correctif de sécurité nécessaire.

Sélectionnez cette option si vous souhaitez réduire le nombre de mises à niveau de plug-in, mais ne souhaitez pas manquer de mises à jour de sécurité de plug-in

- **Jamais**

Le plug-in n'est pas mis à niveau.

Paramètres de la CLI pour contrôler la mise à niveau du plug-in VPN

Citrix Gateway prend en charge deux types de plug-ins (EPA et VPN) pour les systèmes d'exploitation Windows et Mac. Pour prendre en charge le contrôle de mise à niveau du plug-in VPN au niveau de la session, Citrix Gateway prend en charge deux paramètres de profil de session nommés WindowsInPluginUpgrade et MacPluginUpgrade.

Ces paramètres sont disponibles au niveau global, au niveau du serveur virtuel, du groupe et de l'utilisateur. Chaque paramètre peut avoir la valeur Toujours, Essentiel ou Jamais. Pour obtenir une description de ces paramètres, reportez-vous à la section Comportements des plug-ins.

Paramètres de la CLI pour contrôler la mise à niveau du plug-in EPA

Citrix Gateway prend en charge les plug-ins EPA pour les systèmes d'exploitation Windows et Mac. Pour prendre en charge le contrôle de mise à niveau du plug-in EPA au niveau du serveur virtuel, Citrix

Gateway prend en charge deux paramètres de serveur virtuel nommés WindowsePAPluginUpgrade et MacEpaPluginUpgrade.

Les paramètres sont disponibles au niveau du serveur virtuel. Chaque paramètre peut avoir la valeur Toujours, Essentiel ou Jamais. Pour obtenir une description de ces paramètres, voir Comportements des plug-ins.

Configuration du VPN

Suivez ces étapes pour configurer le VPN des plug-ins Windows, Linux et Mac.

1. Accédez à **Citrix ADC > Stratégies > Session**.
2. Sélectionnez la stratégie de session souhaitée, puis cliquez sur **Modifier**.
3. Sélectionnez l'onglet **Expérience client**.
4. Ces options de boîte de dialogue affectent le comportement de mise à niveau.
 - Always
 - Essentiel
 - JamaisLa valeur par défaut est Toujours.
5. Cochez la case située à droite de chaque option. Sélectionnez la fréquence à laquelle appliquer le comportement de mise à niveau.

Plugin	Configuration	Override Global
Windows Plugin Upgrade	Always	<input type="checkbox"/>
Linux Plugin Upgrade	Essentiel	<input checked="" type="checkbox"/>
MAC Plugin Upgrade	Never	<input checked="" type="checkbox"/>

Configuration EPA

Suivez ces étapes pour la configuration EPA des plug-ins Windows, Linux et Apple.

1. Accédez à **Citrix Gateway > Virtual Servers**.

2. Sélectionnez un serveur et cliquez sur le bouton **Modifier**.
3. Cliquez sur l'icône représentant **un crayon**.

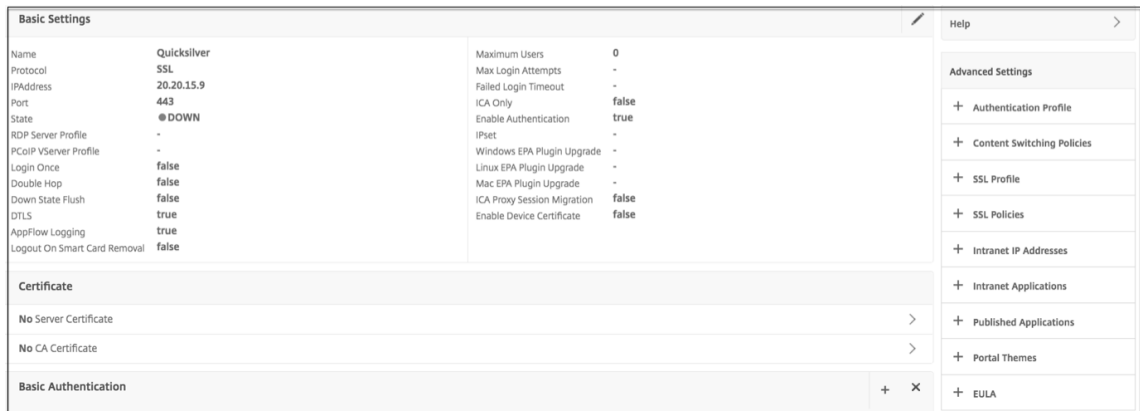

4. Cliquez sur **Plus**
5. Les boîtes de dialogue qui s'affichent affectent le comportement de mise à niveau. Les options disponibles sont :

- Always
- Essentiel
- Jamais

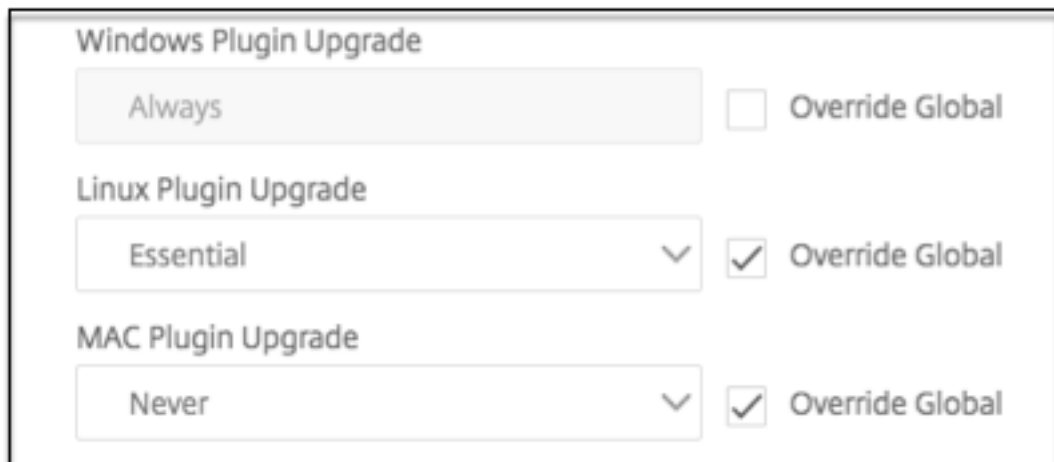

Exigences

- La version du plug-in Windows EPA et VPN doit être supérieure à 11.0.0.0
- La version du plug-in Mac EPA doit être supérieure à 3.0.0.31
- La version du plug-in VPN Mac doit être supérieure à 3.1.4 (357)

Remarque : Si l'apppliance Citrix ADC est mise à niveau vers la version 11.0, tous les plug-ins VPN (et EPA) précédents sont mis à niveau vers la dernière version, quelle que soit la configuration du contrôle de mise à niveau. Pour les mises à niveau suivantes, elles respectent la configuration précédente du contrôle de mise à niveau.

Configurer la configuration complète du VPN sur Citrix Gateway

March 27, 2024

Cette section explique comment configurer la configuration complète du VPN sur un dispositif Citrix Gateway. Il contient des considérations de mise en réseau et l'approche idéale pour résoudre les problèmes du point de vue de la mise en réseau.

Pré-requis

- Installez un certificat SSL et liez-le au serveur virtuel VPN.
 - CTX109260 - [Comment générer et installer un certificat SSL public sur un dispositif NetScaler](#)
 - CTX122521 - [Comment remplacer le certificat par défaut d'un dispositif NetScaler par un certificat d'autorité de certification approuvé qui correspond au nom d'hôte de l'apppliance](#)
 - Documentation Citrix - [Liaison de la paire de clés de certificat au serveur virtuel SSL](#)
- Créez un profil d'authentification pour Citrix Gateway.
 - Pour plus d'informations, reportez-vous à la documentation Citrix - [Configuration de l'authentification des utilisateurs externes](#)
 - Pour plus d'informations, reportez-vous à la section Liste de contrôle : [Utiliser AD FS pour implémenter et gérer l'authentification unique](#)
- Téléchargez [Citrix VPN Client](#).
- Créez une stratégie de session autorisant les connexions VPN complètes.

Lorsque les utilisateurs se connectent via le plug-in Citrix Gateway, Secure Hub ou Citrix Receiver, le logiciel client établit un tunnel sécurisé sur le port 443 (ou tout port configuré sur Citrix Gateway) et envoie des informations d'authentification. Une fois le tunnel établi, Citrix Gateway envoie des informations de configuration au plug-in Citrix Gateway, Secure Hub ou Receiver décrivant les réseaux

à sécuriser. Ces informations contiennent également une adresse IP si vous activez les adresses IP intranet.

Vous configurez les connexions de machine utilisateur en définissant les ressources auxquelles les utilisateurs peuvent accéder sur le réseau interne. La configuration des connexions de machine utilisateur comprend les éléments suivants :

- Split tunneling
- Adresses IP des utilisateurs, y compris les pools d'adresses (IP intranet)
- Connexions via un serveur proxy
- Définition des domaines auxquels les utilisateurs sont autorisés à accéder
- Paramètres de délai d'expiration
- Single Sign-On
- Logiciel utilisateur qui se connecte via Citrix Gateway
- Accès pour appareils mobiles

Vous configurez la plupart des connexions utilisateur et machine à l'aide d'un profil qui fait partie d'une stratégie de session. Vous pouvez également définir les paramètres de connexion de l'appareil utilisateur en utilisant des stratégies d'authentification, de trafic et d'autorisation par authentification. Ils peuvent également être configurés à l'aide d'applications intranet.

Configuration d'une configuration VPN complète sur une appliance Citrix Gateway

Pour configurer une configuration VPN sur une appliance Citrix Gateway, procédez comme suit :

1. Accédez à **Gestion du trafic > DNS**.
2. Sélectionnez le nœud Serveurs de noms, comme illustré dans la capture d'écran suivante. Assurez-vous que le serveur de noms DNS est répertorié. S'il n'est pas disponible, ajoutez un serveur de noms DNS.

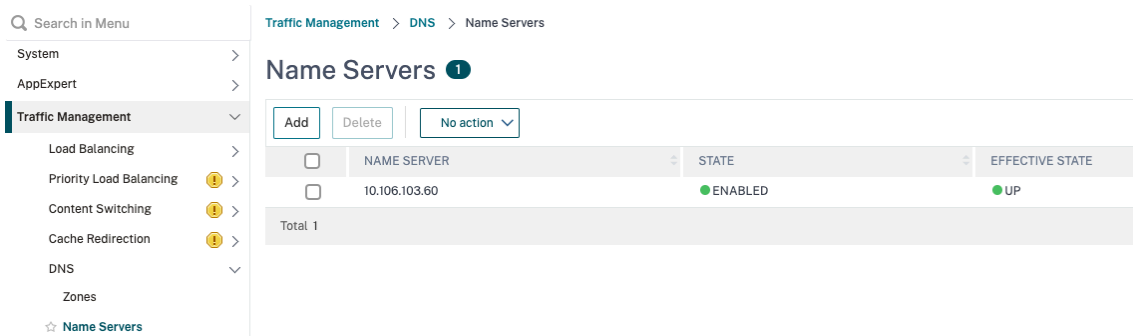

3. Développez **Citrix Gateway > Stratégies**.
4. Sélectionnez le nœud **Session**.

5. Dans la page Stratégies et profils de session Citrix Gateway, cliquez sur l'onglet **Profils**, puis sur **Ajouter**.
Pour chaque composant que vous configurez dans la boîte de dialogue Configurer le profil de session Citrix Gateway, veillez à sélectionner l'option **Override Global** pour le composant respectif.
6. Cliquez sur l'onglet **Expérience client**.
7. Tapez l'URL du portail intranet dans le champ Page d'accueil si vous souhaitez présenter une URL lorsque l'utilisateur se connecte au VPN. Si le paramètre de la page d'accueil est défini sur « nohomepage.html », la page d'accueil n'est pas affichée. Lorsque le plug-in démarre, une instance de navigateur démarre et est automatiquement supprimée.
8. Assurez-vous de sélectionner le paramètre souhaité dans la liste Split Tunnel.
9. Sélectionnez **DÉSACTIVÉ** dans la liste **Accès sans client** si vous souhaitez utiliser FullVPN.
10. Assurez-vous que **Windows/Mac OS X** est sélectionné dans la liste **Type de plug-in**.
11. Sélectionnez l'option **Single Sign-On to Web Applications** si vous le souhaitez.
12. Assurez-vous que l'option **Invite de nettoyage du client** est sélectionnée si nécessaire, comme illustré dans la capture d'écran suivante :

Plug-in Type*
Windows/MAC OS X Override Global

Windows Plugin Upgrade
Always Override Global ⓘ

Linux Plugin Upgrade
Always Override Global ⓘ

MAC Plugin Upgrade
Always Override Global

AlwaysON Profile Name
 Override Global

The SSO setting does not honor the following authentication types. BASIC, DIGEST, and NTLM (without Negotiate NTLM2 Key or N

Single Sign-on to Web Applications Override Global

Credential Index*
PRIMARY Override Global

KCD Account
 Override Global

Single Sign-on with Windows*
OFF Override Global

Client Cleanup Prompt*
ON Override Global

[Advanced Settings](#)

13. Cliquez sur l'onglet **Sécurité**.

14. Assurez-vous que **ALLOW** est sélectionné dans la liste **Action d'autorisation par défaut**, comme indiqué dans la capture d'écran suivante :

Name
post_auth_sess_act-opt

Unchecked Override Global check box indicates that the value is inherited from Global Citrix Gateway Parameters.

Network Configuration	Client Experience	Security	Published Applications	Remote Desktop	PCoIP
-----------------------	-------------------	----------	------------------------	----------------	-------

Override Global

Default Authorization Action*
ALLOW Override Global

Secure Browse*
ENABLED Override Global

Smartgroup
 Override Global

Advanced Settings

OK Close

15. Cliquez sur l'onglet **Published Applications**.

16. Assurez-vous que **OFF** est sélectionné dans la liste **Proxy ICA** sous l'option **Applications publiées**.

Name
post_auth_sess_act-opt

Unchecked Override Global check box indicates that the value is inherited from Global Citrix Gateway Parameters.

Network Configuration	Client Experience	Security	Published Applications	Remote Desktop	PCoIP
-----------------------	-------------------	----------	------------------------	----------------	-------

Override Global

ICA Proxy*
OFF Override Global ⓘ

Web Interface Address
https://sf1.cgwsanity.net/Citri: Override Global

17. Cliquez sur **Créer**.

18. Cliquez sur **Fermer**.

19. Cliquez sur l'onglet **Stratégies** de la page Stratégies et profils de session Citrix Gateway sur le serveur virtuel ou activez les stratégies de session au niveau du GROUPE/UTILISATEUR, selon les besoins.

20. Créez une stratégie de session avec une expression obligatoire ou ns_true, comme indiqué dans la capture d'écran suivante :

← Configure Citrix Gateway Session Policy

Name
post_auth_sesss_pol-opt

Profile*
post_auth_sess_act-opt ⓘ

Advanced Policy Classic Policy

Expression*

 true

21. Liez la stratégie de session au serveur virtuel VPN. Pour plus d'informations, voir [Stratégies de session de liaison](#).

Si Split Tunnel a été configuré sur ON, vous devez configurer les applications intranet auxquelles vous souhaitez que les utilisateurs accèdent lorsqu'ils sont connectés au VPN. Pour plus d'informations sur les applications intranet, consultez [Configuration des applications intranet pour le plug-in Citrix Gateway](#).

Search in Menu

- System >
- AppExpert >
- Traffic Management >
- Optimization >
- Security >
- Citrix Gateway** >
 - Global Settings
 - Virtual Servers

Citrix Gateway > Resources > Intranet Applications

Intranet Applications 1

Click here to search or you can enter Key : Value format

<input type="checkbox"/>	APPLICATION NAME	HOST NAMES	SOURCE IP	SOURCE PORT
<input type="checkbox"/>	fqdn	*.cgwsanity.net		

Total 1

- Accédez à **Citrix Gateway > Ressources > Applications intranet**.
- Créez une application Intranet. Sélectionnez Transparent pour FullVPN avec client Windows. Sélectionnez le protocole que vous souhaitez autoriser (TCP, UDP ou ANY), le type de destination (adresse IP et masque, plage d'adresses IP ou nom d'hôte).

← Create Intranet Application

Name*

 ⓘ

TRANSPARENT PROXY

Protocol*

 ⓘ

Destination Type*

 ▾

IP Address*

Destination Port

Netmask

- c) Si nécessaire, définissez une nouvelle stratégie pour Citrix VPN sur iOS et Android à l'aide de l'expression suivante :
- ```
REQ.HTTP.HEADER("User-Agent").CONTAINS("CitrixVPN")&& (REQ.HTTP.HEADER("User-Agent").CONTAINS("NSGiOSplugin") || REQ.HTTP.HEADER("User-Agent").CONTAINS("Android"))
```
- d) Liez les applications intranet créées au niveau USER/GROUPE/VSERVER selon les besoins.

## Autres paramètres

Voici certains des paramètres que vous pouvez configurer.

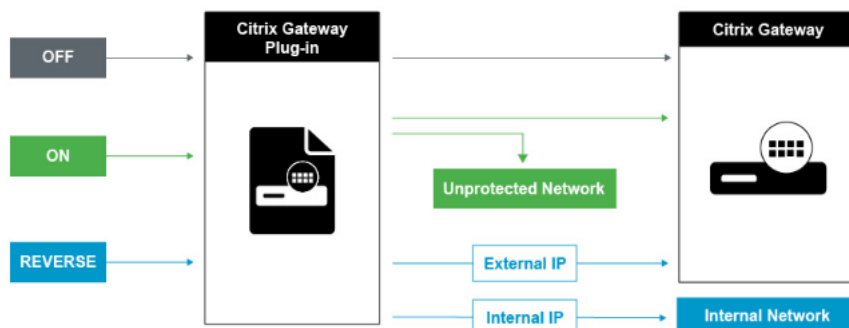

**Tunnel divisé désactivé** Lorsque le split tunnel est désactivé, le plug-in Citrix Gateway capture tout le trafic réseau provenant d'une machine utilisateur et envoie le trafic via le tunnel VPN à Citrix Gateway. En d'autres termes, le client VPN établit une route par défaut à partir du PC client pointant vers la VIP Citrix Gateway, ce qui signifie que tout le trafic doit être envoyé via le tunnel pour atteindre la destination. Étant donné que tout le trafic va être envoyé via le tunnel, les stratégies d'autorisation doivent déterminer si le trafic est autorisé à passer aux ressources réseau internes ou s'il est refusé.

Lorsqu'il est défini sur « Désactivé », tout le trafic passe par le tunnel, y compris le trafic Web standard vers les sites Web. Si l'objectif est de surveiller et de contrôler ce trafic Web, vous devez transmettre ces demandes à un proxy externe à l'aide de NetScaler. Les machines utilisateur peuvent également se connecter via un serveur proxy pour accéder aux réseaux internes.

Citrix Gateway prend en charge les protocoles HTTP, SSL, FTP et SOCKS. Pour activer la prise en charge du proxy pour les connexions utilisateur, vous devez spécifier ces paramètres sur Citrix Gateway. Vous pouvez spécifier l'adresse IP et le port utilisés par le serveur proxy sur Citrix Gateway. Le serveur proxy est utilisé comme proxy de transfert pour toutes les connexions ultérieures au réseau interne.

Pour plus d'informations, voir [Activation de la prise en charge du proxy pour les connexions utilisateur](#)

**Tunnel Split ON** Vous pouvez activer le split tunneling pour empêcher le plug-in Citrix Gateway d'envoyer du trafic réseau inutile à Citrix Gateway. Si le split tunnel est activé, le plug-in Citrix Gateway envoie uniquement le trafic destiné aux réseaux protégés (applications intranet) par Citrix Gateway via le tunnel VPN. Le plug-in Citrix Gateway n'envoie pas de trafic réseau destiné aux réseaux non protégés à Citrix Gateway. Lorsque le plug-in Citrix Gateway démarre, il obtient la liste des applications intranet de Citrix Gateway et établit une route pour chaque sous-réseau défini dans l'onglet application intranet de l'ordinateur client. Le plug-in Citrix Gateway examine tous les paquets transmis depuis la machine utilisateur et compare les adresses des paquets à la liste des applications intranet (table de routage créée au démarrage de la connexion VPN). Si l'adresse de destination du paquet

se trouve dans l'une des applications intranet, le plug-in Citrix Gateway envoie le paquet via le tunnel VPN à Citrix Gateway. Si l'adresse de destination ne se trouve pas dans une application intranet définie, le paquet n'est pas chiffré et la machine utilisateur achemine ensuite le paquet de manière appropriée en utilisant le routage par défaut initialement défini sur le PC client. « Lorsque vous activez le split tunneling, les applications intranet définissent le trafic réseau qui est intercepté et envoyé via le tunnel ».

**Split tunneling inversé** Citrix Gateway prend également en charge le split tunneling inverse, qui définit le trafic réseau que Citrix Gateway n'intercepte pas. Si vous définissez le split tunneling sur Inverse, les applications intranet définissent le trafic réseau que Citrix Gateway n'intercepte pas. Lorsque vous activez le split tunneling inverse, tout le trafic réseau dirigé vers des adresses IP internes contourne le tunnel VPN, tandis que le reste du trafic passe par Citrix Gateway. Le split tunneling inverse peut être utilisé pour enregistrer tout le trafic LAN non local. Par exemple, si les utilisateurs disposent d'un réseau sans fil domestique et sont connectés avec le plug-in Citrix Gateway, Citrix Gateway n'intercepte pas le trafic réseau destiné à une imprimante ou à un autre périphérique du réseau sans fil.

## Pour configurer le split tunneling

1. Accédez à **Configuration > Citrix Gateway > Politiques > Session**.
2. Dans le volet d'informations, sous l'onglet Profils, sélectionnez un profil, puis cliquez sur **Modifier**.
3. Dans l'onglet **Expérience client**, en regard de **Split Tunnel**, sélectionnez **Global Override**, sélectionnez une option, puis cliquez sur **OK**.

### Configuration du split tunneling et de l'autorisation

Lors de la planification de votre déploiement Citrix Gateway, il est important de prendre en compte le split tunneling ainsi que l'action d'autorisation et les stratégies d'autorisation par défaut.

Par exemple, vous disposez d'une stratégie d'autorisation qui autorise l'accès à une ressource réseau. Le split tunneling est défini sur ON et vous ne configurez pas les applications intranet pour envoyer du trafic réseau via Citrix Gateway. Lorsque Citrix Gateway dispose de ce type de configuration, l'accès à la ressource est autorisé, mais les utilisateurs ne peuvent pas accéder à la ressource.



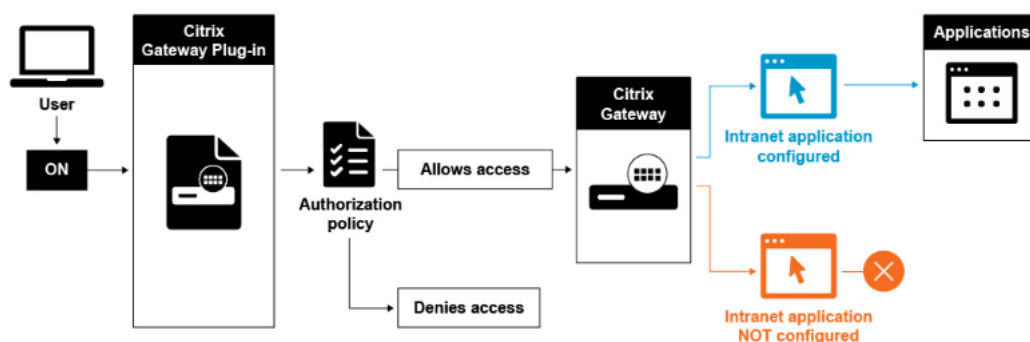

Si la stratégie d'autorisation refuse l'accès à une ressource réseau, que le split tunneling est défini sur ON et que les applications intranet sont configurées pour acheminer le trafic réseau via Citrix Gateway, le plug-in Citrix Gateway envoie le trafic à Citrix Gateway, mais l'accès à la ressource est refusé.

Pour plus d'informations sur les stratégies d'autorisation, consultez les points suivants :

- [Configuration de l'autorisation](#)
- [Configuration des stratégies d'autorisation](#)
- [Définition de l'autorisation globale par défaut](#)

Pour configurer l'accès réseau aux ressources réseau internes

1. Accédez à **Configuration > Citrix Gateway > Ressources > Applications intranet**.
2. Dans le volet d'informations, cliquez sur **Ajouter**.
3. Renseignez les paramètres d'autorisation d'accès au réseau, cliquez sur **Créer**, puis sur **Fermer**.

Lorsque nous ne configurons pas les adresses IP de l'intranet pour les utilisateurs du VPN, l'utilisateur envoie le trafic au Citrix Gateway VIP, puis NetScaler crée un nouveau paquet vers la ressource de l'application intranet sur le réseau local interne. Ce nouveau paquet provient du SNIP vers l'application intranet. À partir de là, l'application intranet récupère le paquet, le traite, puis tente de répondre à la source de ce paquet (le SNIP dans ce cas). Le SNIP récupère le paquet et envoie la réponse au client qui a effectué la demande.

Lorsque l'adresse IP de l'intranet est utilisée, l'utilisateur envoie le trafic au Citrix Gateway VIP, puis NetScaler va mapper l'adresse IP du client sur l'une des adresses IP INTRANET configurées à partir du pool. Sachez que NetScaler sera propriétaire du pool d'adresses IP de l'intranet et que, pour cette raison, ces plages ne doivent pas être utilisées sur le réseau interne. Le Citrix ADC attribue une adresse IP intranet aux connexions VPN entrantes, comme le ferait un serveur DHCP. Le NetScaler crée un nouveau paquet pour l'application intranet sur le réseau local auquel l'utilisateur aurait accès. Ce nouveau paquet provient de l'une des adresses IP intranet vers l'application intranet. À partir de là, les applications intranet obtiennent le paquet, le traitent, puis tentent de répondre à la source de ce paquet (l'adresse IP INTRANET). Dans ce cas, le paquet de réponse doit être redirigé vers le NetScaler,

où se trouvent les adresses IP INTRANET (n'oubliez pas que le NetScaler est propriétaire des sous-réseaux des adresses IP intranet). Pour accomplir cette tâche, l'administrateur réseau doit disposer d'une route vers l'adresse IP INTRANET, pointant vers l'un des SNIP. Il est recommandé de renvoyer le trafic vers le SNIP qui contient la route à partir de laquelle le paquet quitte le NetScaler pour la première fois afin d'éviter tout trafic asymétrique.

## Configuration de la résolution du service de noms

Lors de l'installation de Citrix Gateway, vous pouvez utiliser l'assistant Citrix Gateway pour configurer d'autres paramètres, y compris les fournisseurs de services de noms. Les fournisseurs de services de noms traduisent le nom de domaine complet (FQDN) en adresse IP. Dans l'assistant Citrix Gateway, vous pouvez configurer un serveur DNS ou WINS, définir la priorité de la recherche DNS et le nombre de tentatives de connexion au serveur.

Lorsque vous exécutez l'assistant Citrix Gateway, vous pouvez ajouter un serveur DNS. Vous pouvez ajouter d'autres serveurs DNS et un serveur WINS à Citrix Gateway à l'aide d'un profil de session. Vous pouvez ensuite diriger les utilisateurs et les groupes pour qu'ils se connectent à un serveur de résolution de noms différent de celui que vous avez initialement utilisé pour configurer l'assistant.

Avant de configurer un autre serveur DNS sur Citrix Gateway, créez un serveur virtuel qui agit en tant que serveur DNS pour la résolution des noms.

Pour ajouter un serveur DNS ou WINS dans un profil de session

1. Dans l'utilitaire de configuration, onglet Configuration > **Citrix Gateway** > **Stratégies** > **Ses-sion**.
2. Dans le volet d'informations, sous l'onglet Profils, sélectionnez un profil, puis cliquez sur Ouvrir.
3. Dans l'onglet Configuration réseau, effectuez l'une des opérations suivantes :
  - Pour configurer un serveur DNS, à côté de **Serveur virtuel DNS**, cliquez sur **Override Global**, sélectionnez le serveur, puis cliquez sur **OK**.
  - Pour configurer un serveur WINS, à côté de l'**adresse IP du serveur WINS**, cliquez sur **Override Global**, tapez l'adresse IP, puis cliquez sur **OK**.

## Choix de la méthode d'accès utilisateur

January 26, 2024

Vous pouvez configurer Citrix Gateway pour fournir des connexions utilisateur via les scénarios suivants :

- Connexions utilisateur à l'aide de Citrix Receiver. Receiver fonctionne avec StoreFront ou l'interface Web pour permettre aux utilisateurs d'accéder aux applications publiées ou aux bureaux virtuels d'une batterie de serveurs. Receiver est un logiciel qui utilise le protocole réseau ICA pour établir des connexions utilisateur. Les utilisateurs installent Receiver sur la machine utilisateur. Lorsque les utilisateurs installent Receiver sur leur ordinateur Windows ou Mac, Receiver intègre tous les plug-ins, y compris le plug-in Citrix Gateway pour les connexions utilisateur. Citrix Gateway prend également en charge les connexions depuis Receiver pour Android et Receiver pour iOS. Les utilisateurs peuvent se connecter à leurs bureaux virtuels et à leurs applications Windows, Web, mobiles et SaaS via Citrix Endpoint Management, StoreFront ou l'interface Web.
- Connexions utilisateur avec Secure Hub. Les utilisateurs peuvent se connecter aux applications mobiles, Web et SaaS configurées dans Endpoint Management. Les utilisateurs installent Secure Hub sur leur appareil mobile (Android ou iOS). Lorsque les utilisateurs ouvrent une session sur Secure Hub, ils peuvent installer WorxMail et WorxWeb, ainsi que toute autre application mobile installée dans Endpoint Management. Secure Hub, Secure Mail et WorxWeb utilisent la technologie Micro VPN pour établir des connexions via Citrix Gateway.
- Connexions utilisateur à l'aide du plug-in Citrix Gateway en tant qu'application autonome. Le plug-in Citrix Gateway est un logiciel que les utilisateurs peuvent télécharger et installer sur une machine utilisateur. Lorsque les utilisateurs ouvrent une session avec le plug-in, ils peuvent accéder aux ressources du réseau sécurisé comme s'ils se trouvaient au bureau. Les ressources incluent des serveurs de messagerie, des partages de fichiers et des sites Web intranet.
- Connexions utilisateur à l'aide d'un accès sans client. L'accès sans client fournit aux utilisateurs l'accès dont ils ont besoin sans avoir à installer de logiciel, tel que le plug-in Citrix Gateway ou Receiver, sur la machine utilisateur. L'accès sans client permet de se connecter à un ensemble limité de ressources Web, telles qu'Outlook Web Access ou SharePoint, aux applications publiées sur Citrix Virtual Apps, aux bureaux virtuels de Citrix Virtual Apps and Desktops et aux partages de fichiers dans le réseau sécurisé via l'interface d'accès. Les utilisateurs se connectent en entrant l'adresse Web Citrix Gateway dans un navigateur Web, puis en sélectionnant l'accès sans client dans la page de choix.
- Connexions utilisateur en cas d'échec d'une analyse de pré-authentification ou de post-authentification. Ce scénario s'appelle le scénario de secours du scénario d'accès. Le scénario de repli d'accès permet à une machine utilisateur de revenir du plug-in Citrix Gateway à StoreFront ou à l'interface Web, à l'aide de Receiver, si la machine utilisateur ne réussit pas l'analyse initiale des terminaux.

Si les utilisateurs se connectent à Citrix Gateway via Receiver, l'analyse de pré-authentification ne fonctionne pas. Les analyses post-authentification fonctionnent lorsque Citrix Gateway établit le tunnel VPN.

Les utilisateurs peuvent télécharger et installer le plug-in Citrix Gateway en utilisant les méthodes suivantes :

- Connexion à Citrix Gateway à l'aide d'un navigateur Web.
- Connexion à StoreFront configuré pour accepter les connexions Citrix Gateway.
- Installation du plug-in à l'aide d'un objet de stratégie de groupe (GPO).
- Téléchargement du plug-in Citrix ADC sur Merchandising Server.

## Déploiement de plug-ins Citrix Gateway pour l'accès des utilisateurs

March 27, 2024

Citrix Gateway est fourni avec les plug-ins suivants pour l'accès des utilisateurs :

- Plug-in Citrix Gateway pour Windows
- Plug-in Citrix Gateway pour Mac
- Plug-in Citrix Gateway pour Java

Lorsque les utilisateurs ouvrent une session sur Citrix Gateway pour la première fois, ils téléchargent et installent le plug-in Citrix Gateway à partir d'une page Web. Les utilisateurs ouvrent une session en cliquant sur l'icône Citrix Gateway dans la zone de notification sur un ordinateur Windows. Sur un ordinateur macOS X, les utilisateurs peuvent ouvrir une session à partir du **Dock ou du menu Applications**. Si vous mettez à niveau Citrix Gateway vers une nouvelle version logicielle, le plug-in Citrix Gateway est automatiquement mis à jour sur la machine utilisateur.

Le plug-in Citrix Gateway pour Java peut être utilisé sur n'importe quelle machine utilisateur prenant en charge Java. Le plug-in Citrix Gateway pour Java prend en charge la plupart des applications TCP, mais ne fournit que certaines des fonctionnalités du plug-in Citrix Gateway pour Windows ou du plug-in Citrix Gateway pour macOS X. Le plug-in Citrix Gateway pour Java offre un accès limité aux ressources réseau que vous définissez. Pour plus d'informations sur le plug-in Java, consultez [la section Connexion au plug-in Citrix Gateway pour Java.] ([./ng-plugin-select-type/ng-connect-ng-plugin-java-configure-tsk.html](#))

### Déploiement du plug-in Citrix Gateway à l'aide du package d'installation MSI

Vous pouvez déployer le plug-in Citrix Gateway à l'aide d'une infrastructure Microsoft Active Directory ou d'un outil de déploiement MSI tiers standard, tel que Windows Server Update Services. Si vous utilisez un outil qui prend en charge les packages Windows Installer, vous pouvez les déployer avec n'importe quel outil prenant en charge les fichiers MSI. Ensuite, vous utilisez votre outil de déploiement pour déployer et installer le logiciel sur les machines utilisateur appropriées.

## Avantages de l'utilisation d'un outil de déploiement centralisé

- Possibilité de respecter les consignes de sécurité. Par exemple, vous pouvez installer un logiciel utilisateur sans activer les privilèges d'installation de logiciels pour les utilisateurs non administratifs.
- Contrôle des versions logicielles. Vous pouvez déployer une version mise à jour du logiciel pour tous les utilisateurs simultanément.
- Évolutivité. Une stratégie de déploiement centralisée s'adapte facilement à la prise en charge d'utilisateurs supplémentaires.
- Aucun impact sur les utilisateurs. Vous pouvez déployer, tester et résoudre les problèmes liés à l'installation sans impliquer les utilisateurs dans ce processus.

Citrix recommande cette option lorsque le contrôle administratif de l'installation du logiciel utilisateur est préféré et que l'accès aux machines utilisateur est facilement disponible.

Pour plus d'informations, consultez [Déploiement du plug-in Citrix Gateway à partir d'Active Directory](#).

## Déterminer le plug-in logiciel à déployer

Si votre déploiement Citrix Gateway ne nécessite aucun plug-in logiciel sur les machines utilisateur, votre déploiement est considéré comme fournissant un accès sans client. Dans ce scénario, les utilisateurs n'ont besoin que d'un navigateur Web pour accéder aux ressources réseau. Toutefois, certaines fonctionnalités nécessitent le plug-in sur l'appareil de l'utilisateur.

## Sélection du plug-in Citrix Gateway pour les utilisateurs

March 27, 2024

Lorsque vous configurez Citrix Gateway, vous pouvez choisir comment les utilisateurs ouvrent une session. Les utilisateurs peuvent ouvrir une session à l'aide de l'un des plug-ins suivants :

- Plug-in Citrix Gateway pour Windows
- Plug-in Citrix Gateway pour Mac OS X
- Plug-in Citrix Gateway pour Java

Vous terminez la configuration en créant une stratégie de session, puis en la liant aux utilisateurs, groupes ou serveurs virtuels. Vous pouvez également activer les plug-ins en configurant les paramètres globaux. Dans le profil global ou de session, vous sélectionnez Windows/Mac OS X ou Java comme type de plug-in. Lorsque les utilisateurs ouvrent une session, ils reçoivent le plug-in

tel que défini globalement ou dans le profil de session et la stratégie. Vous devez créer des profils distincts pour le type de plug-in. Vous ne pouvez choisir que Windows/Mac OS X ou Java dans le profil de session. Pour configurer le plug-in Citrix Gateway pour Java, consultez [Connexion au plug-in Citrix Gateway pour Java](#).

### **Pour configurer le plug-in de manière globale**

1. Dans l'utilitaire de configuration, sous l'onglet Configuration, dans le volet de navigation, développez Citrix Gateway, puis cliquez sur Paramètres globaux.
2. Dans le volet d'informations, sous Paramètres, cliquez sur Modifier les paramètres généraux.
3. Dans l'onglet Expérience client, en regard de Type de plug-in, sélectionnez Windows/Mac OS X, puis cliquez sur OK.

### **Pour configurer le type de plug-in pour Windows ou Mac OS X dans un profil de session**

1. Dans l'utilitaire de configuration, dans l'onglet Configuration, dans le volet de navigation, développez Citrix Gateway > Politiques, puis cliquez sur Session.
2. Procédez comme suit :
  - Si vous créez une nouvelle politique de session, dans le volet d'informations, cliquez sur Ajouter.
  - Si vous modifiez une politique existante, sélectionnez-en une, puis cliquez sur Ouvrir.
3. Créez un nouveau profil ou modifiez un profil existant. Pour ce faire, effectuez l'une des opérations suivantes :
  - À côté de Demander un profil, cliquez sur Nouveau.
  - À côté de Demander un profil, cliquez sur Modifier.
4. Dans l'onglet Expérience client, à côté de Type de plug-in, cliquez sur Override Global, puis sélectionnez Windows/Mac OS X.
5. Procédez comme suit :
  - Si vous créez un nouveau profil, cliquez sur Créer, définissez l'expression dans la boîte de dialogue de stratégie, cliquez sur Créer, puis sur Fermer.
  - Si vous modifiez un profil existant, après avoir effectué la sélection, cliquez deux fois sur OK.

### **Pour définir le mode d'interception pour le plug-in Citrix Gateway pour Windows**

Si vous configurez le plug-in Citrix Gateway pour Windows, vous devez également configurer le mode d'interception et le définir sur transparent.

1. Dans l'utilitaire de configuration, cliquez sur l'onglet Configuration, développez Citrix Gateway > Ressources, puis cliquez sur Applications intranet.
2. Dans le volet d'informations, cliquez sur Ajouter.
3. Dans Nom, tapez le nom de la stratégie.
4. Cliquez sur Transparent.
5. Dans Protocole, sélectionnez N'IMPORTE LEQUEL.
6. Dans Type de destination, sélectionnez Adresse IP et masque réseau.
7. dans Adresse IP, saisissez l'adresse IP.
8. Dans Masque de réseau, tapez le masque de sous-réseau, cliquez sur Créer, puis sur Fermer.

## Installation du plug-in Citrix Gateway pour Windows

March 27, 2024

Lorsque les utilisateurs ouvrent une session sur Citrix Gateway, ils téléchargent et installent le plug-in Citrix Gateway sur la machine utilisateur.

Pour installer le plug-in, les utilisateurs doivent être un administrateur local ou un membre du groupe Administrateurs. Cette restriction s'applique uniquement à la première installation. Les mises à niveau des plug-ins ne nécessitent pas d'accès de niveau administrateur.

Pour permettre aux utilisateurs de se connecter à Citrix Gateway et de l'utiliser, vous devez leur fournir les informations suivantes :

- Adresse Web Citrix Gateway, telle que <https://NetScalerGatewayFQDN/>
- Toute configuration système requise pour exécuter le plug-in Citrix Gateway si vous avez configuré des ressources et des stratégies de point de terminaison

Selon la configuration de la machine utilisateur, vous devrez peut-être également fournir les informations suivantes :

- Si les utilisateurs utilisent un pare-feu sur leur ordinateur, ils peuvent avoir besoin de modifier les paramètres du pare-feu afin que celui-ci ne bloque pas le trafic en provenance ou à destination des adresses IP correspondant aux ressources pour lesquelles vous avez accordé l'accès. Le plug-in Citrix Gateway gère automatiquement le pare-feu de connexion Internet sous Windows XP et le pare-feu Windows dans Windows XP Service Pack 2, Windows Vista, Windows 7, Windows 8 ou Windows 8.1.
- Les utilisateurs qui souhaitent envoyer du trafic vers FTP via une connexion Citrix Gateway doivent configurer leur application FTP pour effectuer des transferts passifs. Un transfert passif signifie que l'ordinateur distant établit la connexion de données à votre serveur FTP, plutôt que l'établissement de la connexion de données par le serveur FTP à l'ordinateur distant.

- Les utilisateurs qui souhaitent exécuter des applications clientes X via la connexion doivent exécuter un serveur X, tel que XManager, sur leur ordinateur.
- Les utilisateurs qui installent Receiver pour Windows ou Receiver pour Mac peuvent démarrer le plug-in Citrix Gateway à partir de Receiver ou à l'aide d'un navigateur Web. Fournissez des instructions aux utilisateurs sur la façon de se connecter avec le plug-in Citrix Gateway via Receiver ou un navigateur Web.

Étant donné que les utilisateurs utilisent les fichiers et les applications comme s'ils étaient locaux sur le réseau de l'organisation, il n'est pas nécessaire de former les utilisateurs à nouveau ou de configurer les applications.

Pour établir une connexion sécurisée pour la première fois, connectez-vous à Citrix Gateway à l'aide de la page d'ouverture de session Web. Le format typique d'une adresse Web est <https://companyname.com>. Lorsque les utilisateurs ouvrent une session, ils peuvent télécharger et installer le plug-in Citrix Gateway sur leur ordinateur.

### **Pour installer le plug-in Citrix Gateway pour Windows**

1. Dans un navigateur Web, tapez l'adresse Web de Citrix Gateway.
2. Tapez le nom d'utilisateur et le mot de passe, puis cliquez sur Ouverture de session.
3. Sélectionnez Accès réseau, puis cliquez sur Télécharger.
4. Suivez les instructions pour installer le plug-in.

Une fois le téléchargement terminé, le plug-in Citrix Gateway se connecte et affiche un message dans la zone de notification d'un ordinateur Windows.

Si vous souhaitez que les utilisateurs se connectent au plug-in Citrix Gateway sans utiliser de navigateur Web, vous pouvez configurer le plug-in pour qu'il affiche la boîte de dialogue d'ouverture de session lorsque les utilisateurs cliquent avec le bouton droit sur l'icône Citrix Gateway dans la zone de notification d'un ordinateur Windows ou démarrent le plug-in depuis le menu Démarrer.

### **Pour configurer la boîte de dialogue d'ouverture de session pour le plug-in Citrix Gateway pour Windows**

Pour configurer le plug-in Citrix Gateway afin qu'il utilise la boîte de dialogue d'ouverture de session, les utilisateurs doivent être connectés pour effectuer cette procédure.

1. Sur un ordinateur Windows, dans la zone de notification, cliquez avec le bouton droit de la souris sur l'icône Citrix Gateway, puis cliquez sur Configurer Citrix Gateway.
2. Cliquez sur l'onglet Profil, puis sur Modifier le profil.
3. Dans l'onglet Options, cliquez sur Utiliser le plug-in Citrix Gateway pour l'ouverture de session.  
Remarque : Si les utilisateurs ouvrent la boîte de dialogue



Configurer Citrix Gateway depuis Receiver, l'onglet Options n'est pas disponible.

## Déploiement du plug-in Citrix Gateway à partir d'Active Directory

March 27, 2024

Si les utilisateurs ne disposent pas des privilèges d'administration nécessaires pour installer le plug-in Citrix Gateway sur la machine utilisateur, vous pouvez déployer le plug-in pour les utilisateurs à partir d'Active Directory.

Lorsque vous utilisez cette méthode pour déployer le plug-in Citrix Gateway, vous pouvez extraire le programme d'installation, puis utiliser une stratégie de groupe pour déployer le programme. Les étapes générales de ce type de déploiement sont les suivantes :

- Extraction du package MSI.
- Distribution du plug-in à l'aide d'une stratégie de groupe.
- Création d'un point de distribution.
- Affectation du package de plug-in Citrix Gateway à l'aide d'un objet de stratégie de groupe.

**Remarque :** La distribution du plug-in Citrix Gateway à partir d'Active Directory est uniquement prise en charge sous Windows XP, Windows Vista, Windows 7 et Windows 8.

Vous pouvez télécharger le package MSI à partir de l'utilitaire de configuration ou du site Web Citrix.

### Pour télécharger le package MSI du plug-in Citrix Gateway à partir de l'utilitaire de configuration

1. Dans l'utilitaire de configuration, cliquez sur **Téléchargements**.
2. Sous Citrix Gateway Plug-in, cliquez sur **Download Citrix Gateway Plugin for Windows**, puis enregistrez le fichier **nsvpnc\_setup.exe** sur votre serveur Windows.

**Remarque :**

- Pour les machines 64 bits, vous devez enregistrer le fichier Agee\_setup.exe sur votre serveur Windows.
- Si la boîte de dialogue **Téléchargement de fichier** n'apparaît pas, appuyez sur la touche CTRL lorsque vous cliquez sur le lien **Télécharger le plug-in Citrix Gateway pour Windows**.

3. À l'invite de commandes, accédez au dossier dans lequel vous avez enregistré **nsvpnc\_setup.exe**, puis tapez :

```
1 nsvpnc_setup /c
2 <!--NeedCopy-->
```

Ceci extrait le fichier agee.msi.

**Remarque :** Pour les ordinateurs 64 bits, accédez au dossier dans lequel vous avez enregistré **Agee\_setup.exe**, puis tapez :

```
1 Agee_setup.exe /c
2 <!--NeedCopy-->
```

Ceci extrait le fichier agee64.msi.

4. Enregistrez le fichier extrait dans un dossier sur le serveur Windows.

Après avoir extrait le fichier, utilisez une stratégie de groupe sur Windows Server pour distribuer le fichier.

Avant de commencer la distribution, installez la console de gestion des stratégies de groupe sur Windows Server 2003, Windows Server 2008 ou Windows Server 2012. Pour plus d'informations, consultez l'aide en ligne de Windows.

**Remarque :** Lorsque vous utilisez une stratégie de groupe pour publier le plug-in Citrix Gateway, Citrix recommande d'attribuer le package à la machine utilisateur. Le package MSI est installé par appareil.

Avant de distribuer le logiciel, créez un point de distribution sur un partage réseau sur un serveur de publication, tel que Microsoft Internet Security and Acceleration (ISA) Server.

## Pour créer un point de distribution

1. Ouvrez une session sur le serveur de publication en tant qu'administrateur.
2. Créez un dossier et partagez-le sur le réseau avec une autorisation de lecture pour tous les comptes qui ont besoin d'accéder au package de distribution.
3. À l'invite de commandes, accédez au dossier dans lequel vous enregistrez le fichier extrait, puis tapez : `msiexec -a agee.msi`
4. Sur l'écran **Emplacement réseau**, cliquez sur **Modifier**, puis accédez au dossier partagé dans lequel vous souhaitez créer l'installation administrative du plug-in Citrix Gateway.
5. Cliquez sur **OK**, puis sur **Installer**.

Après avoir placé le package extrait sur le partage réseau, affectez-le à un objet de stratégie de groupe dans Windows.

Une fois que vous avez correctement configuré le plug-in Citrix Gateway en tant que package logiciel géré, le plug-in est installé automatiquement au prochain démarrage de la machine utilisateur.

**Remarque :** Lorsque le package d'installation est attribué à un ordinateur, l'utilisateur doit redémarrer l'ordinateur.

Lorsque l'installation démarre, les utilisateurs reçoivent un message indiquant que le plug-in Citrix Gateway est en cours d'installation.

## Mise à niveau et suppression du plug-in Citrix Gateway à l'aide d'Active Directory

January 26, 2024

Chaque version du plug-in Citrix Gateway est conditionnée sous la forme d'une installation complète du produit, au lieu d'un correctif. Lorsque les utilisateurs ouvrent une session et que le plug-in Citrix Gateway détecte une nouvelle version du plug-in, le plug-in est automatiquement mis à niveau. Vous pouvez également déployer le plug-in Citrix Gateway pour effectuer une mise à niveau à l'aide d'Active Directory.

Pour ce faire, créez un nouveau point de distribution pour le plug-in Citrix Gateway. Créez un nouvel objet de stratégie de groupe et attribuez-lui la nouvelle version du plug-in. Ensuite, créez un lien entre le nouveau package et le package existant. Une fois le lien créé, le plug-in Citrix Gateway est mis à jour.

### Suppression du plug-in Citrix Gateway sur les appareils utilisateur

Pour supprimer le plug-in Citrix Gateway des machines utilisateur, supprimez le package affecté de l'éditeur d'objets de stratégie de groupe.

Lorsque le plug-in est supprimé de la machine utilisateur, les utilisateurs reçoivent un message indiquant qu'il est en cours de désinstallation.

## Dépannage de l'installation du plug-in Citrix Gateway à l'aide d'Active Directory

January 26, 2024

Si l'installation du package attribué échoue au démarrage de la machine utilisateur, l'avertissement suivant peut s'afficher dans le journal des événements de l'application :

Impossible d'appliquer les modifications apportées aux paramètres d'installation du logiciel. L'application de la stratégie d'installation du logiciel a été retardée jusqu'à la prochaine ouverture de session, car un administrateur a activé l'optimisation de la connexion pour la stratégie de groupe. L'erreur était la suivante : le framework de stratégie de groupe devait appeler l'extension lors de l'actualisation synchrone de la politique de premier plan.

Cette erreur est due à l'optimisation de la connexion rapide dans Windows XP, dans laquelle les utilisateurs sont autorisés à ouvrir une session avant que le système d'exploitation n'initialise tous les composants réseau, y compris le traitement des objets de stratégie de groupe. Certaines stratégies peuvent nécessiter plusieurs redémarrages pour être prises en compte. Pour résoudre ce problème, désactivez l'optimisation de l'ouverture de session rapide dans Active Directory.

Pour résoudre d'autres problèmes d'installation de logiciels gérés, Citrix recommande d'utiliser une stratégie de groupe pour activer la journalisation de Windows Installer.

## Connexion à l'aide du plug-in Citrix Gateway pour Java

March 27, 2024

Le plug-in Citrix Gateway pour Java peut être utilisé sur n'importe quelle machine utilisateur prenant en charge Java.

**Remarque :** la version 1.4.2 de l'environnement d'exécution Java (JRE) et la version la plus récente de JRE sont requises pour les systèmes d'exploitation et les navigateurs Web suivants.

- Mac OS X
- Linux
- Windows XP (toutes les versions), Windows Vista, Windows 7 et Windows 8
- Internet Explorer
- Firefox
- Safari 1.2 jusqu'à la version la plus récente du navigateur Web

Le plug-in Citrix Gateway pour Java prend en charge la plupart des applications basées sur TCP, mais ne fournit que certaines fonctionnalités du plug-in Citrix Gateway pour Windows ou du plug-in Citrix Gateway pour Mac OS X.

Les utilisateurs n'ont pas besoin de privilèges d'administrateur sur la machine utilisateur pour utiliser le plug-in Citrix Gateway pour Java. Pour des raisons de sécurité, vous pouvez demander l'utilisation de cette version de plug-in pour un serveur virtuel, un groupe ou un utilisateur particulier, quelle que soit la machine utilisateur utilisée.

Pour configurer Citrix Gateway afin d'installer le plug-in Citrix Gateway pour Java sur les machines utilisateur, configurez une stratégie de session, puis liez-la au serveur virtuel, au groupe ou à l'utilisateur.

Si les utilisateurs ouvrent une session à partir d'un ordinateur exécutant Windows 7, les informations du serveur proxy ne sont pas définies automatiquement dans Internet Explorer. Les utilisateurs doivent configurer manuellement le serveur proxy sur l'ordinateur exécutant Windows 7.

### **Pour configurer le plug-in Citrix Gateway pour Java**

1. Dans l'utilitaire de configuration, dans l'onglet Configuration, dans le volet de navigation, développez Citrix Gateway > Politiques, puis cliquez sur Session.
2. Dans le volet de détails, cliquez sur l'onglet Profils.
3. Sélectionnez un profil de session, puis cliquez sur Ouvrir.
4. Dans l'onglet Expérience client, à côté de Type de plug-in, cliquez sur Override Global, sélectionnez Java, puis cliquez sur OK.

### **Pour définir le mode d'interception**

Après avoir créé la stratégie de session, créez une application intranet pour définir le mode d'interception pour les utilisateurs qui ouvrent une session avec le plug-in Citrix Gateway pour Java.

1. Dans l'utilitaire de configuration, sous l'onglet Configuration, dans le volet de navigation, développez Citrix Gateway > Ressources, puis cliquez sur Applications intranet.
2. Dans le volet d'informations, cliquez sur Ajouter.
3. Dans Nom, saisissez un nom.
4. Cliquez sur Proxy.
5. Dans Adresse IP de destination, tapez l'adresse IP.
6. Dans Port de destination, tapez le numéro de port.
7. Dans Adresse IP source, tapez l'adresse IP.
8. Dans Port source, tapez le numéro de port, cliquez sur Créer, puis sur Fermer.

Si vous ne spécifiez pas d'adresse IP source ni de numéro de port, Citrix Gateway utilise automatiquement 127.0.0.1 pour l'adresse IP et 0 pour le port.

### **Mise à jour du fichier HOSTS sur les ordinateurs Windows**

Lorsque les utilisateurs ouvrent une session à l'aide du plug-in Citrix Gateway pour Java sur un ordinateur exécutant Windows Vista, Windows 7 ou Windows 8, le trafic réseau des applications intranet TCP n'est pas tunnelisé. Le fichier HOSTS n'est pas mis à jour automatiquement sur les ordinateurs

exécutant Vista et Windows 7. Vous devez ajouter les applications intranet manuellement au fichier HOSTS.

Sur un ordinateur Windows, vous pouvez modifier le fichier HOSTS dans le Bloc-notes ou dans un autre éditeur de texte. Si vous modifiez le fichier HOSTS dans le Bloc-notes, vous devez exécuter le Bloc-notes en tant qu'administrateur. Ajoutez les entrées de mappage de l'application intranet pour le plug-in Citrix Gateway pour Java, puis enregistrez le fichier.

## Intégration du plug-in Citrix Gateway à Citrix Receiver

March 27, 2024

Citrix Gateway prend en charge Receiver. Le système orchestré comprend les composants suivants :

- Receiver pour Windows 3.4 ou version ultérieure
- Receiver pour Mac
- Receiver pour Android
- Receiver pour iOS
- StoreFront 2.1 ou version ultérieure
- AppController 2.8 et versions ultérieures ou Citrix Endpoint Management 10
- Citrix Update Service hébergé sur le site [Web de Citrix](#)

Pour plus d'informations sur la compatibilité de Citrix Gateway avec les produits Citrix, consultez [Compatibilité avec les produits Citrix](#).

Vous pouvez configurer Citrix Gateway de telle sorte que, lorsque les utilisateurs se connectent à l'appliance, le plug-in Citrix Gateway ouvre un navigateur Web qui autorise l'authentification unique sur la page d'accueil de Receiver. Les utilisateurs peuvent télécharger Receiver depuis la page d'accueil.

Lorsque les utilisateurs ouvrent une session avec Receiver, les connexions utilisateur peuvent passer par Citrix Gateway de la manière suivante :

- Directement vers Endpoint Management
- Directement vers StoreFront
- Dans StoreFront puis Endpoint Management si vous ne configurez pas les applications mobiles MDX dans Endpoint Management
- Vers Endpoint Management, puis StoreFront si vous configurez des applications mobiles MDX dans Endpoint Management

**Remarque :** les connexions directement acheminées vers Endpoint Management sont prises en charge dans AppController 2.0, AppController 2.5, AppController 2.6, App Controller 2.8 et App Con-

troller 2.9 uniquement. Si AppController 1.1 est déployé sur votre réseau, les connexions utilisateur doivent passer par StoreFront.

## Fonctionnement des connexions utilisateur avec Citrix Receive

January 26, 2024

Les utilisateurs peuvent se connecter aux applications, bureaux et données suivants depuis Citrix Receiver :

- Applications Windows et bureaux virtuels publiés dans StoreFront et l'interface Web
- Données ShareFile accessibles via Citrix Endpoint Management

Les utilisateurs peuvent se connecter à l'aide de l'un des récepteurs suivants :

- Receiver pour Web
- Receiver pour Windows
- Receiver pour Mac
- Receiver pour iOS
- Receiver pour Android

Les utilisateurs peuvent se connecter à Receiver pour Web à l'aide d'un navigateur Web ou à partir de l'icône Receiver sur la machine utilisateur.

Lorsque les utilisateurs ouvrent une session avec n'importe quelle version de Receiver, les applications, les données ShareFile et les bureaux apparaissent dans le navigateur ou la fenêtre Receiver.

## Découplage de l'icône de l'application Citrix Workspace

March 27, 2024

Lorsqu'un déploiement Citrix Virtual Apps and Desktops est configuré avec le plug-in Citrix Gateway intégré à l'application Citrix Workspace, l'icône du plug-in n'est pas visible par un utilisateur connecté au VPN. L'icône du **plug-in Citrix Gateway** se trouve normalement dans la barre d'état système Windows ou dans la barre de menus du Finder macOS X. Cette icône est l'interface des paramètres et des commandes du plug-in. Pour les utilisateurs Windows, lorsque l'application Citrix Workspace et le plug-in Citrix Gateway sont intégrés, la boîte de dialogue **À propos** de l'application Citrix Workspace affiche les contrôles du plug-in Citrix Gateway. Pour les utilisateurs de macOS X, aucun contrôle du plug-in Citrix Gateway n'est disponible après l'intégration.

Certains déploiements intégrés peuvent nécessiter d'exposer les contrôles du plug-in tout en conservant l'intégration de la fonctionnalité sous-jacente. Pour ce faire, utilisez la commande CLI suivante ou la tâche de l'utilitaire de configuration Citrix ADC pour basculer l'intégration des icônes pour les clients VPN.

## Configuration de l'intégration des icônes à l'aide de la CLI

À l'invite de commande, tapez ;

```
1 set vpn parameter [-iconWithReceiver (ON/OFF)]
2
3 <!--NeedCopy-->
```

## Configuration de l'intégration des icônes à l'aide de l'interface graphique

1. Dans l'onglet Configuration, accédez à **Citrix Gateway > Paramètres globaux**.
2. Cliquez sur **Modifier les paramètres globaux**, puis sélectionnez l'onglet **Expérience client**.
3. Cliquez sur **Paramètres avancés**.
4. Sélectionnez Afficher **l'icône du plug-in VPN dans l'application Citrix Workspace**.

### Important :

cette configuration prend effet après le redémarrage du processus du plug-in VPN Windows.

## Configuration d'IPv6 pour les connexions ICA

March 27, 2024

Citrix Gateway prend en charge les adresses IPv6 pour les connexions ICA. Les connexions IPv6 à l'interface Web ou à StoreFront fonctionnent de la même manière que les connexions IPv4. Lorsque les utilisateurs se connectent à l'aide de l'adresse Web Citrix Gateway, Citrix Gateway proxy la connexion à l'interface Web ou à StoreFront.

Vous pouvez configurer IPv6 pour Citrix Gateway déployé dans une zone démilitarisée ou déployé dans une zone démilitarisée à double saut.

Vous activez IPv6 sur Citrix Gateway à l'aide de la ligne de commande. Vous pouvez suivre les instructions suivantes :

- Activez IPv6 sur l'appliance.



- Configurez les adresses IP du sous-réseau.
- Définissez l'ordre de résolution DNS.
- Définissez l'interface Web ou l'adresse Web StoreFront.
- Liez la Secure Ticket Authority (STA) à Citrix Gateway.

Par défaut, l'adresse IP mappée ne prend pas en charge les adresses IPv6. Pour acheminer les communications des utilisateurs vers le réseau interne, vous devez créer des adresses IP de sous-réseau, puis configurer Citrix Gateway pour utiliser les adresses IP de sous-réseau.

Si vous déployez plusieurs sous-réseaux IPv6 sur votre réseau, créez plusieurs adresses IP de sous-réseau IPv6 sur Citrix Gateway, sur pour chaque sous-réseau de votre réseau. Le routage réseau envoie les paquets IPv6 aux sous-réseaux respectifs en utilisant les adresses IP du sous-réseau.

## Pour configurer IPv6 pour le proxy ICA

Pour configurer IPv6 pour le proxy ICA :

1. Ouvrez une session sur Citrix Gateway à l'aide d'une connexion Secure Shell (SSH), par exemple à partir de PuTTY.
2. À l'invite de commandes, tapez `enable ns feature IPv6PT`. Cela active IPv6.
3. À l'invite de commandes, tapez `enable ns mode USNIP`. Cela permet d'utiliser les adresses IP des sous-réseaux.
4. À l'invite de commandes, tapez : **`set dns parameter —ResolutionOrder AAAAaQuery AthenaaAquery OnlyAaaQuery OnlyAaaQueryOnlyAquery`**
5. À l'invite de commandes, tapez : **`set vpn parameter -wihomehttp://XD_domain/Citrix/StoreWeb.`**

où est le nom de domaine ou l'adresse IP de StoreFront.

Par exemple, **`set vpn parameter -wihome http://storefront.domain.com/Citrix/StoreWeb.`**

ou

**définir le paramètre VPN -wihome `http://[1000:2000::3000]/Citrix/StoreWeb`**

Si vous utilisez l'adresse IPv6 pour configurer ce paramètre, l'adresse IP doit figurer entre crochets.

## Configuration de la page d'accueil de Receiver sur Citrix Gateway

March 27, 2024

Vous pouvez configurer la page d'accueil de Receiver globalement ou dans le cadre d'un profil de session. Si vous souhaitez configurer Receiver pour Web et les versions antérieures de Receiver qui ne reconnaissent pas StoreFront via Citrix Gateway, vous devez créer deux profils de session distincts. Le champ Page d'accueil de Citrix Receiver doit contenir l'adresse Web correcte pour chaque profil afin que les utilisateurs puissent se connecter correctement.

Pour les récepteurs qui reconnaissent StoreFront via Citrix Gateway, vous pouvez demander à Receiver pour Web et Receiver de partager un profil. Citrix vous recommande toutefois de configurer un profil de session pour Receiver pour Web et un profil de session distinct pour tous les autres Receivers.

### Pour configurer la page d'accueil de Receiver de manière globale

Pour configurer la page d'accueil de Receiver de manière globale :

1. Dans l'utilitaire de configuration, sous l'onglet Configuration, dans le volet de navigation, développez Citrix Gateway, puis cliquez sur Paramètres globaux.
2. Dans le volet d'informations, sous Paramètres, cliquez sur Modifier les paramètres généraux.
3. Dans la boîte de dialogue Paramètres globaux de Citrix Gateway, cliquez sur l'onglet Applications publiées.
4. Dans la page d'accueil de Citrix Receiver, tapez l'adresse Web de Receiver ou la page d'accueil de Receiver pour Web, puis cliquez sur OK.

### Pour configurer la page d'accueil de Receiver dans un profil de session

Pour configurer la page d'accueil de Receiver dans un profil de session :

1. Dans l'utilitaire de configuration, dans l'onglet Configuration, dans le volet de navigation, développez **Citrix Gateway > Politiques**, puis cliquez sur **Session**.
2. Dans le volet d'informations, dans l'onglet **Profils**, cliquez sur **Ajouter**.
3. Dans la boîte de dialogue **Créer un profil de session Citrix Gateway**, sous l'onglet **Application publiée**, en regard de la page d'accueil de **Citrix Receiver**, cliquez sur **Remplacer le profil global**.
4. Dans la page d'accueil de Citrix Receiver, tapez l'adresse Web de la page d'accueil de Receiver ou Receiver pour Web, puis cliquez sur **Créer**.

## Application du thème Receiver à la page d'ouverture de session

March 27, 2024

Vous pouvez utiliser l'utilitaire de configuration pour appliquer le thème Receiver à la page d'ouverture de session de Citrix Gateway. Vous pouvez basculer entre le thème Receiver, le thème par défaut ou un thème personnalisé que vous créez. La fonctionnalité est disponible sur les versions suivantes de Citrix Gateway :

- Citrix Gateway 10.1 ou version ultérieure.
  - Access Gateway 10, build 71.6014.e
  - Access Gateway 10, build 73.5002.e
1. Dans l'utilitaire de configuration, sous l'onglet Configuration, dans le volet de navigation, développez Citrix Gateway, puis cliquez sur Paramètres globaux.
  2. Dans le volet d'informations, sous Paramètres, cliquez sur Modifier les paramètres généraux.
  3. Dans la boîte de dialogue Paramètres globaux de Citrix Gateway, cliquez sur l'onglet Expérience client.
  4. En regard de Thème d'interface utilisateur, cliquez sur Green Bubble, puis sur OK.

Cette commande remplace la page d'ouverture de session d'origine par le thème Receiver. Remarque : Après avoir appliqué un thème différent, conseillez aux utilisateurs de vider le cache du navigateur pour empêcher l'affichage des pages mises en cache.

## Création d'un thème personnalisé pour la page d'ouverture de session

January 26, 2024

Vous pouvez utiliser l'utilitaire de configuration pour créer un thème personnalisé pour la page d'ouverture de session de Citrix Gateway. Vous pouvez également conserver le thème par défaut ou utiliser le thème Citrix Receiver. Lorsque vous choisissez d'appliquer un thème personnalisé à la page d'ouverture de session, vous utilisez la ligne de commande Citrix Gateway pour créer et déployer le thème. Vous utilisez ensuite l'utilitaire de configuration pour définir la page de thème personnalisée.

Vous configurez la page de thème personnalisé à l'aide des paramètres globaux de Citrix Gateway.

Vous pouvez utiliser cette fonctionnalité avec les versions suivantes de Citrix Gateway :

- Citrix Gateway 10.1

- Access Gateway 10, Build 73.5002.e (vous devez installer cette version après la Build 71.6104.e pour utiliser cette fonctionnalité avec les versions 2.5, 2.6 ou 2.8 d'AppController)
- Passerelle d'accès 10, version 71.6104.e

## Créez et déployez le thème personnalisé à l'aide de la ligne de commande

T0 créez et déployez le thème personnalisé à l'aide de la ligne de commande :

1. Ouvrez une session sur la ligne de commande Citrix Gateway.
2. À l'invite de commandes, tapez shell.
3. À l'invite de commandes, tapez `mkdir /var/ns_gui_custom ; cd /netscaler ; tar -cvzf /var/ns_gui_custom/customtheme.tar.gz ns_gui/*`.
4. Utilisez l'utilitaire de configuration pour basculer vers le thème personnalisé, puis effectuez des modifications de personnalisation sous `/var/ns_gui_custom/ns_gui/vpn`. Vous pouvez :
  - Apportez des modifications au fichier `css/ctx.authentication.css`.
  - Copiez un logo personnalisé dans le dossier `/var/ns_gui_custom/ns_gui/vpn/media`. **Remarque :** Vous pouvez utiliser WinSCP pour transférer les fichiers.
5. Si vous disposez de plusieurs appliances Citrix Gateway, répétez les étapes 3 et 4 pour toutes les appliances.

## Personnalisation du portail utilisateur

March 27, 2024

Les installations Citrix Gateway qui servent le portail aux utilisateurs VPN incluent une option permettant de sélectionner un thème de portail afin de créer une apparence personnalisée pour les pages du portail. Vous pouvez choisir parmi un ensemble de thèmes fourni ou utiliser un thème comme modèle pour créer un portail personnalisé ou de marque. À l'aide de l'utilitaire de configuration, vous pouvez modifier un thème en ajoutant de nouveaux logos, images d'arrière-plan, étiquettes de zone de saisie personnalisées et divers autres attributs de la conception du portail basé sur CSS. Les thèmes du portail intégrés incluent du contenu en cinq langues : anglais, français, espagnol, allemand et japonais. Les différents utilisateurs sont servis dans différentes langues, en fonction des paramètres régionaux signalés par leur navigateur Web.

Vous avez la possibilité de créer un contrat de licence utilisateur final (CLUF) personnalisé qui est présenté aux utilisateurs du VPN avant qu'ils ne soient autorisés à se connecter. La fonctionnalité

CLUF prend en charge les versions locales d'un CLUF, qui sont présentées aux utilisateurs en fonction des paramètres régionaux signalés par leur navigateur Web.

Les thèmes du portail et les configurations de CLUF peuvent être liés indépendamment au niveau du serveur virtuel VPN et du VPN global.

**Important :** Citrix ne prend pas en charge la personnalisation nécessitant des modifications de code et ne propose pas d'assistance pour résoudre des problèmes autres que le retour à un thème par défaut.

## Appliquer un thème de portail

Par défaut, le portail VPN est configuré pour utiliser le thème Caxton. Le thème Caxton s'appelle Default.

### Thème Caxton

Citrix Gateway inclut deux thèmes supplémentaires qui peuvent être appliqués au portail : les thèmes Greenbubble et X1.

### Thème Greenbubble

### Thème X1

Vous pouvez appliquer n'importe lequel des thèmes fournis directement à un serveur virtuel VPN ou en tant que liaison VPN globale.

## Liaison d'un thème de portail à un serveur virtuel VPN

Vous pouvez lier un thème de portail sur un serveur virtuel existant ou lors de la création d'un nouveau serveur virtuel.

### Utilisation de la ligne de commande pour lier un thème de portail à un serveur virtuel VPN existant

À l'invite de commande, tapez ;

```
1 bind vpn vservice <name> -portaltheme <name>
2 <!--NeedCopy-->
```

## Utilisation de l'utilitaire de configuration pour lier un thème de portail à un serveur virtuel VPN existant

1. Dans l'onglet **Configuration**, accédez à **Citrix Gateway** et cliquez sur **Serveurs virtuels**.
2. Sélectionnez un serveur virtuel, puis cliquez sur **Modifier**.
3. Si un thème de portail n'a pas encore été lié au serveur virtuel, cliquez sur **Thème du portail** sous **Paramètres avancés** dans le volet d'informations. Sinon, l'option **Thème du portail** est déjà développée dans le volet d'informations.
4. Dans le volet d'informations, sous **Thèmes du portail**, cliquez sur **Aucun thème de portail** pour développer la fenêtre de liaison du thème du portail.
5. Cliquez sur **Cliquez pour sélectionner**.
6. Dans la fenêtre **Thèmes du portail**, cliquez sur le nom d'un thème, puis sur **Sélectionner**.
7. Cliquez sur **Bind**.
8. Cliquez sur **Terminé**.

Si vous créez un serveur virtuel VPN, vous pouvez suivre les étapes ci-dessus en commençant par l'étape 3 dans le volet d'édition du serveur virtuel VPN pour lier un thème de portail.

## Associer un thème de portail à VPN Global

### Utilisation de la ligne de commande pour lier un thème de portail à la portée globale du VPN

À l'invite de commandes, tapez ;

```
1 bind vpn global portaltheme <name>
2 <!--NeedCopy-->
```

### Utilisation de l'utilitaire de configuration pour lier un thème de portail à la portée globale du VPN

1. Dans l'onglet **Configuration**, accédez à **Citrix Gateway**.
2. Dans le volet de détails principal, cliquez sur **Citrix Gateway Policy Manager**.
3. Cliquez sur l'icône « + ».
4. Dans la liste **des points de liaison**, sélectionnez **Ressources**.
5. Dans la liste **Type de connexion**, sélectionnez **Thème du portail**.
6. Cliquez sur **Continuer**.
7. Dans l'écran **Point de liaison**, cliquez sur **Ajouter une liaison**.
8. Cliquez sur **Cliquez pour sélectionner**.
9. Dans la fenêtre **Thèmes du portail**, cliquez sur le nom d'un thème, puis sur **Sélectionner**.
10. Cliquez sur **Bind**.

11. Cliquez sur **Fermer**.
12. Cliquez sur **Terminé**.

**Conseil** :Lorsque vous avez effectué une série de modifications, utilisez la commande « save ns config » sur la ligne de commande ou cliquez sur l'icône Enregistrer dans l'utilitaire de configuration pour vous assurer que vos modifications sont enregistrées dans le fichier de configuration Citrix ADC.

## Création d'un thème de portail

Pour créer une conception de portail personnalisée, vous utilisez l'un des thèmes de portail fournis comme modèle. Le système crée une copie du thème de modèle sélectionné avec un nom que vous spécifiez.

### Utilisation d'un thème de portail standard comme modèle pour un thème de portail personnalisé

Pour créer un thème de portail, vous pouvez utiliser l'utilitaire de configuration ou la ligne de commande pour créer l'entité de thème. Toutefois, les contrôles de personnalisation détaillés ne sont disponibles que dans l'utilitaire de configuration.

### Utilisation de la ligne de commande pour créer un thème de portail

À l'invite de commande, tapez ;

```
1 add portaltheme <name> basetheme <name>
2 <!--NeedCopy-->
```

### Utilisation de l'utilitaire de configuration pour créer un thème de portail

1. Dans l'onglet **Configuration**, accédez à **Citrix Gateway** et cliquez sur **Thèmes du portail**.
2. Dans le volet de détails principal, cliquez sur **Ajouter**.
3. Entrez un nom pour le thème et sélectionnez un modèle dans le menu des modèles, puis cliquez sur **OK**.
4. À ce stade, la première vue de la fenêtre d'édition du thème du portail s'affiche. Cliquez sur **OK** pour quitter.

Vous pouvez procéder à la personnalisation du nouveau thème du portail avec la première vue. Cependant, vous devez lire la section Personnalisation du thème de portail suivante concernant l'interface, ainsi que les descriptions contextuelles des attributs de portail personnalisables dans l'interface avant de continuer à modifier un thème de portail.

Une fois qu'un nouveau thème est créé, vous pouvez le lier comme décrit dans *Liaison d'un thème de portail à un serveur virtuel VPN* ou *Liaison d'un thème de portail à VPN Global*. Vous pouvez lier un nouveau thème immédiatement après sa création ou après avoir terminé vos personnalisations.

## Personnalisation du thème du portail

Pour personnaliser un thème de portail, utilisez l'interface du thème du portail dans l'utilitaire de configuration. Pour obtenir les meilleurs résultats, vous devez comprendre les différents éléments de cette interface avant de l'utiliser.

### À propos de l'interface thématique du portail

Pour ouvrir l'interface du thème du portail dans l'utilitaire de configuration Citrix Gateway, dans l'onglet **Configuration**, accédez à **Citrix Gateway** et cliquez sur **Portal Themes**. Vous pouvez créer un thème comme décrit dans la section *Création d'un thème de portail* ou sélectionner un thème existant dans le volet de détails principal et cliquer sur **Modifier**.

La page de personnalisation du thème du portail comporte quatre volets principaux permettant de modifier la conception d'un portail : le volet **Thème du portail**, le volet **Look & Feel**, le volet **Paramètres avancés** et le volet **Langue**.

### Interface du thème du portail

Le volet **Thème du portail** en haut de la page indique le thème chargé en vue de la modification et le thème de modèle sur lesquels il est basé. L'option d'affichage ici vous permet de visualiser vos personnalisations sans accéder au VPN avec une connexion utilisateur. L'utilisation de l'option de visualisation nécessite de lier le thème à un serveur virtuel VPN et la liaison reste en vigueur après la fermeture de la fenêtre de visualisation.

Avec le volet **Look & Feel** au centre de la page, vous configurez les propriétés générales d'un thème, telles que les en-têtes, les couleurs et images d'arrière-plan, les propriétés de police et les logos. Lorsque ce volet est en mode de modification, les légendes d'attributs sont disponibles pour vous aider à savoir où les attributs Look & Feel sont utilisés sur les pages du portail.

Le volet **Paramètres avancés** contient les contrôles de contenu à l'écran pour les pages individuelles du portail. Pour charger le contenu d'une page à modifier, cliquez sur l'une des pages répertoriées. Les contrôles de page s'ouvrent ensuite sous les autres volets centraux. Une page reste réduite dans le volet **Paramètres avancés** lors des modifications du thème du portail tant qu'elle n'a pas été modifiée.



Dans le volet **Langue**, vous pouvez sélectionner la langue qui sera chargée lorsqu'une page est sélectionnée pour modification dans le volet **Paramètres avancés**. Les pages de langue anglaise sont chargées par défaut.

### **Types d'attributs de page personnalisables**

Lorsque vous personnalisez un thème de portail, vous pouvez modifier une série d'attributs dans l'interface du thème du portail. Outre le texte et les langues prises en charge qui peuvent être modifiés, tous les éléments graphiques de la mise en page du portail peuvent être adaptés à vos besoins. Chaque type d'élément de page comporte des paramètres ou des recommandations à prendre en compte avant de les modifier.

#### **Couleurs**

La conception du portail spécifie les couleurs des attributs tels que les arrière-plans de page, les surlignements, le texte des titres et du contenu du corps, les contrôles des boutons et les réponses au survol. Pour personnaliser un attribut de couleur, vous pouvez entrer une valeur de couleur directement pour un élément sélectionné, ou vous pouvez utiliser le sélecteur de couleurs fourni pour générer une valeur de couleur. L'interface prend en charge la saisie de valeurs de couleur HTML valides au format RGBA, au format triolet hexadécimal HTML et aux noms de couleurs X11. Vous pouvez accéder au sélecteur de couleurs pour n'importe quel attribut de couleur applicable en cliquant sur la zone de couleur située à côté du champ de saisie de l'attribut.

#### **Le sélecteur de couleurs Polices**

En plus des couleurs de police, vous pouvez modifier les tailles de police de certains attributs de page. Pour chacun de ces attributs, un menu de liste propose les tailles disponibles pour chaque attribut, telles que déterminées par la conception du portail.

#### **Images**

Pour les images, une description contextuelle disponible pour chaque contrôle fournit des recommandations de taille et d'autres exigences. Les descriptions varient en fonction de l'emplacement d'un attribut sur la page et de sa fonction. Vous pouvez utiliser les formats de fichier image PNG ou JPEG. Vous pouvez sélectionner une image à télécharger en cochant la case située sous le nom de fichier d'un élément, puis en accédant à l'emplacement de l'image sur le lecteur de votre ordinateur local.

#### **Étiquettes**

Dans la section **Paramètres avancés**, vous pouvez sélectionner le texte d'une page de portail spécifique à modifier. Si vous modifiez le texte anglais par défaut d'une page, le texte des autres langues n'est pas retraduit. Le contenu de la page dans une autre langue est fourni à titre de commodité, mais nécessite des mises à jour manuelles pour toute personnalisation. Pour modifier une autre version

linguistique d'une page, commencez par réduire la fenêtre, si elle est ouverte, en cliquant sur l'icône **X** de la page de portail ouverte. Sélectionnez ensuite la langue dans le volet **Langue**, puis cliquez sur **OK**. Toutes les pages du portail ouvertes à partir du volet **Paramètres avancés** seront alors dans cette langue jusqu'à ce que vous en sélectionniez une autre.

#### **Important**

Dans les déploiements haute disponibilité ou en cluster, les thèmes de portail sont distribués dans la configuration partagée uniquement lorsque les paramètres du thème du portail sont définis sur les entités Citrix ADC principale ou du coordinateur de configuration, respectivement.

### **Remarque sur les anciennes personnalisations du portail**

Pour les installations avec une conception de portail personnalisé modifiée manuellement créée dans Citrix Gateway ou Access Gateway versions antérieures à la version 11.0, Citrix recommande vivement de commencer par un nouveau thème de portail dans l'interface de personnalisation. Si vous ne pouvez pas le faire, vous pouvez appliquer une personnalisation manuellement, mais aucune prise en charge directe n'est fournie.

Lorsque vous utilisez un portail personnalisé manuellement, vous devez définir le portail personnalisé en tant que configuration globale du portail. Cela signifie cependant qu'une configuration de portail global appliquée *ne peut pas* être remplacée par des liaisons de thème de portail au niveau du serveur virtuel VPN. La tentative de création d'une liaison de serveur virtuel VPN dans ce cas avec l'utilitaire de configuration ou la ligne de commande renvoie une erreur.

En outre, dans le cas de configurations de haute disponibilité et de cluster, toutes les personnalisations manuelles doivent être effectuées sur chaque nœud du déploiement, car les fichiers sous-jacents sur le système de fichiers Citrix ADC ne sont pas distribués dans la configuration partagée automatiquement.

### **Création manuelle d'une configuration de portail personnalisée**

Pour appliquer manuellement une ancienne configuration de portail personnalisé après la mise à niveau vers Citrix Gateway 11.0, vous devez modifier une copie d'une page de portail existante, placer les fichiers de portail personnalisés dans le système de fichiers Citrix ADC et sélectionner **CUSTOM** comme paramètre **UITHEME**.

Vous pouvez utiliser WinSCP ou tout autre programme de copie sécurisée pour transférer des fichiers vers le système de fichiers Citrix ADC.

1. Ouvrez une session sur la ligne de commande Citrix Gateway.
2. À l'invite de commandes, tapez **shell**

3. À l'invite de commandes, tapez **mkdir /var/ns\_gui\_custom ; cd /netscaler ; tar -cvzf /var/ns\_gui\_custom/customtheme.tar.gz ns\_gui/\***.
4. À l'invite de commandes, tapez **cd /var/netscaler/logon/themes/**
  - Si vous souhaitez personnaliser le thème Greenbubble, entrez **cp -r Greenbubble Custom** pour créer une copie du thème Greenbubble.
  - Si vous souhaitez personnaliser le thème par défaut (Caxton), tapez **cp -r Default Custom**.
  - Pour personnaliser le thème X1, tapez **cp -r X1 Custom**.
5. Apportez les modifications nécessaires aux fichiers copiés sous **/var/netscaler/logon/themes/custom** pour personnaliser le thème manuellement.
  - Apportez les modifications nécessaires au **fichier css/base.css**.
  - Copiez les images personnalisées dans le répertoire **/var/ns\_gui\_custom/ns\_gui/vpn/media**.
  - Apportez des modifications aux étiquettes des fichiers présents dans le répertoire **resources/**. Ces fichiers correspondent aux paramètres régionaux pris en charge par le portail.
  - Si des modifications de pages HTML ou de fichiers javascript sont également nécessaires, vous pouvez rendre les fichiers pertinents dans **/var/ns\_gui\_custom/ns\_gui/**.
6. Une fois toutes les modifications de personnalisation terminées, à l'invite, entrez : **tar -cvzf /var/ns\_gui\_custom/customtheme.tar.gz /var/ns\_gui\_custom/ns\_gui/\***

### Important

Lors de la copie d'un répertoire de thème au cours des étapes précédentes, le nom du dossier copié doit être entré exactement comme « Personnalisé », car les noms de répertoire sont sensibles à la casse dans l'interface de l'interpréteur de commandes Citrix ADC. Si le nom du répertoire n'est pas entré avec précision, le dossier n'est pas reconnu lorsque le paramètre **UITHEME** est configuré **sur CUSTOM**.

### Sélectionnez le thème personnalisé en tant que paramètre global du VPN

Une fois que la configuration du portail personnalisé manuellement est terminée et copiée dans le système de fichiers Citrix ADC, elle doit être appliquée à la configuration Citrix Gateway. Cela se fait en définissant le paramètre **UITHEME** sur **CUSTOM** et peut être complété à l'aide de la ligne de commande ou de l'utilitaire de configuration.

Pour utiliser la ligne de commande, entrez la commande suivante pour définir le paramètre **UITHEME**.

```
1 set vpn parameter UITHEME CUSTOM
2 <!--NeedCopy-->
```

Pour définir le paramètre **UITHEME** à l'aide de l'utilitaire de configuration, procédez comme suit.

1. Dans l'onglet **Configuration**, accédez à **Citrix Gateway > Paramètres généraux**.
2. Cliquez sur **Modifier les paramètres globaux**.
3. Cliquez sur l'onglet **Expérience client**.
4. Faites défiler l'écran vers le bas, puis sélectionnez **PERSONNALISÉ** dans la liste des **thèmes de l'interface** utilisateur.
5. Cliquez sur **OK**.

Votre portail personnalisé manuellement est désormais la conception du portail présentée aux utilisateurs de VPN.

## Création d'un contrat de licence utilisateur final

Le système de portail VPN offre la possibilité d'appliquer un contrat de licence utilisateur final (CLUF) à une configuration de portail. Une fois qu'un CLUF est lié à la configuration de Citrix Gateway, soit au niveau global du VPN, soit à un serveur virtuel VPN pertinent, les utilisateurs VPN doivent accepter le CLUF en tant que conditions générales avant d'être autorisés à s'authentifier auprès du VPN.

Comme pour les thèmes du portail, les utilisateurs bénéficient d'un CLUF spécifique à la langue en fonction des paramètres régionaux signalés par leur navigateur Web. Dans le cas d'un paramètre régional qui ne correspond à aucune des langues prises en charge, la langue utilisée par défaut est l'anglais. Pour chaque CLUF, vous pouvez entrer un message personnalisé dans chacune des langues prises en charge. Le contenu pré-traduit n'est pas fourni pour les configurations de CLUF, comme c'est le cas pour les thèmes du portail. Si les paramètres régionaux signalés par un utilisateur correspondent à une langue dans laquelle aucun contenu CLUF n'est entré, une page vide est renvoyée à l'utilisateur lorsqu'il clique sur le lien « Conditions générales » sur la page de connexion VPN.

Pour créer un CLUF, vous pouvez utiliser l'un des contrôles de l'utilitaire de configuration sous l'onglet **Configuration** sous **Citrix Gateway > Paramètres globaux > CLUF** ou **Citrix Gateway > Ressources > CLUF**. Les contrôles du volet **Paramètres globaux** sont utilisés pour gérer les liaisons de CLUF globales VPN tandis que le contrôle du nœud **Ressources > CLUF** est destiné aux opérations générales sur les configurations de CLUF. Vous pouvez gérer les liaisons de CLUF de serveur virtuel VPN en modifiant un serveur virtuel VPN dans **Citrix Gateway > Serveurs virtuels**. Certaines commandes sont également disponibles avec la ligne de commande pour gérer les entités CLUF. Toutefois, les contrôles complets de gestion du CLUF sont disponibles uniquement dans l'utilitaire de configuration.

## Utilisation de la ligne de commande pour créer une entité EULA

À l'invite de commande, tapez ;

```
1 add vpn eula <name>
2 <!--NeedCopy-->
```

### Utilisation de l'utilitaire de configuration pour créer une entité EULA

1. Accédez à **Citrix Gateway > Ressources > CLUF**.
2. Cliquez sur **Ajouter** pour créer une entité.
3. Entrez le nom de l'entité.
4. Pour chacune des langues, collez le contenu sous les onglets correspondants. Vous pouvez utiliser du texte brut ou des balises HTML pour mettre en forme le contenu, y compris une `<br>` balise pour ajouter des sauts de ligne.
5. Cliquez sur **Créer**.

Une fois qu'une entité CLUF a été créée, elle peut être globalement liée à la configuration VPN ou à un serveur virtuel VPN.

### Utilisation de la ligne de commande pour lier un CLUF à VPN Global

À l'invite de commandes, tapez ;

```
1 bind vpn global eula <name>
2 <!--NeedCopy-->
```

### Utilisation de l'utilitaire de configuration pour créer une liaison VPN EULA globale

1. Dans l'onglet **Configuration**, accédez à **Citrix Gateway > Paramètres généraux**.
2. Dans le volet de détails principal, cliquez sur **Configurer un contrat de licence d'utilisateur final**.
3. Cliquez sur **Add Binding**.
4. Cliquez sur **Cliquez pour sélectionner**.
5. Sélectionnez une entité CLUF, puis cliquez sur **Sélectionner**.
6. Cliquez sur **Bind**.
7. Cliquez sur **Fermer**.

### Utilisation de la ligne de commande pour lier un CLUF à un serveur virtuel VPN

À l'invite de commandes, tapez ;

```
1 bind vpn vsrver <name> eula <name>
2 <!--NeedCopy-->
```

### Utilisation de l'utilitaire de configuration pour lier un CLUF à un serveur virtuel VPN

1. Dans l'onglet **Configuration**, accédez à **Citrix Gateway > Virtual Servers**.

2. Dans le volet de détails principal, sélectionnez un serveur virtuel VPN et cliquez sur **Modifier**.
3. Dans le volet **Paramètres avancés** sur le côté droit de la page, cliquez sur **CLUF**.
4. Dans le volet CLUF récemment ajouté, cliquez sur **Aucun CLUF**.
5. Cliquez sur **Cliquez pour sélectionner**.
6. Sélectionnez une entité CLUF, puis cliquez sur **Sélectionner**.
7. Cliquez sur **Bind**.
8. Cliquez sur **Terminé**.

## Inviter les utilisateurs à mettre à niveau des navigateurs plus anciens ou non pris en charge en créant une page personnalisée

March 27, 2024

Si un client se connecte à une adresse VIP Citrix ADC à l'aide d'un chiffrement non sécurisé tel que SSLv3, il peut être redirigé vers une page personnalisée lui demandant de passer à la dernière version d'Internet Explorer, Firefox, Chrome ou Safari.

**Remarque :** Selon la RFC6176 de l'Internet Engineering Task Force (IETF), les serveurs TLS ne doivent pas prendre en charge SSLv2. Par conséquent, l'appliance Citrix ADC ne prend pas en charge le protocole SSLv2 à partir de la version 12.1 et des versions ultérieures.

### Comment créer une page personnalisée pour inviter les utilisateurs à mettre à niveau les anciens navigateurs non pris en charge en fonction du protocole SSL

- Créez une politique de répondeur Citrix ADC avec la règle `client.ssl.version.eq()`. La version renvoie la version du protocole SSL.
  - Renvoie 0 si la transaction n'est pas basée sur SSL.
  - Renvoie 0x002 si la transaction est SSLv2.
  - Renvoie 0x300 si la transaction est SSLv3.
  - Renvoie 0x301 si la transaction est TLSv1.
- Vous devez activer SSLv3 (ou une autre version antérieure) pour déclencher la stratégie de répondeur.

Par exemple, si SSLv3 est désactivé sur l'appliance Citrix ADC et qu'un client utilisant SSLv3 avec un navigateur plus ancien essaie de se connecter, l'accès est refusé.
- Si votre déploiement nécessite SSLv3 ou une version antérieure pendant une période spécifiée (un mois ou deux), configurez les éléments suivants :

- Activez le protocole SSLv3.
- Mettez à jour la page personnalisée pour inclure des informations indiquant qu'après la période spécifiée, le navigateur ne peut pas se connecter à l'appliance.

## Configuration de l'accès sans client

January 26, 2024

L'accès sans client offre aux utilisateurs l'accès dont ils ont besoin sans qu'ils aient besoin d'installer un logiciel utilisateur, tel que le plug-in Citrix Gateway ou Receiver. Les utilisateurs peuvent utiliser leur navigateur Web pour se connecter à des applications Web, telles qu'Outlook Web Access.

Pour configurer l'accès sans client, procédez comme suit :

- Activation de l'accès sans client soit globalement, soit à l'aide d'une stratégie de session liée à un utilisateur, un groupe ou un serveur virtuel.
- Sélection de la méthode de codage des adresses Web.

Pour activer l'accès sans client uniquement pour un serveur virtuel spécifique, désactivez l'accès sans client globalement, puis créez une stratégie de session pour l'activer.

Si vous utilisez l'assistant Citrix Gateway pour configurer l'appliance, vous avez le choix de configurer l'accès sans client dans l'assistant. Les paramètres de l'assistant sont appliqués globalement. Dans l'assistant Citrix Gateway, vous pouvez configurer les méthodes de connexion client suivantes :

- Plug-in Citrix Gateway. Les utilisateurs sont autorisés à ouvrir une session à l'aide du plug-in Citrix Gateway uniquement.
- Utilisez le plug-in Citrix Gateway et autorisez le scénario de secours d'accès. Les utilisateurs ouvrent une session sur Citrix Gateway avec le plug-in Citrix Gateway. Si la machine utilisateur échoue à une analyse d'analyse des points de terminaison, les utilisateurs sont autorisés à ouvrir une session à l'aide d'un accès sans client. Dans ce cas, les utilisateurs ont un accès limité aux ressources réseau.
- Autorisez les utilisateurs à ouvrir une session à l'aide d'un navigateur Web et d'un accès sans client. Les utilisateurs peuvent ouvrir une session uniquement en utilisant un accès sans client et bénéficier d'un accès limité aux ressources réseau.

## Activation de l'accès sans client

March 27, 2024

Lorsque vous activez l'accès sans client au niveau global, tous les utilisateurs reçoivent les paramètres de l'accès sans client. Vous pouvez utiliser l'assistant Citrix Gateway, une stratégie globale ou une stratégie de session pour activer l'accès sans client.

Dans un paramètre global ou un profil de session, l'accès sans client comporte les paramètres suivants :

- **Sur.** Permet un accès sans client. Si vous désactivez les choix des clients et que vous ne configurez pas ou ne désactivez pas StoreFront, les utilisateurs ouvrent une session en utilisant un accès sans client.
- **Désactivé.** L'accès sans client n'est pas activé par défaut. L'accès sans client est activé une fois que les utilisateurs ouvrent une session avec le plug-in Citrix Gateway. Si vous désactivez les choix de clients et que vous ne configurez pas ou ne désactivez pas StoreFront, les utilisateurs ouvrent une session avec le plug-in Citrix Gateway. Si l'analyse des points de terminaison échoue lorsque les utilisateurs ouvrent une session, les utilisateurs reçoivent la page de choix avec un accès sans client disponible.
- **Désactivé.** L'accès sans client est désactivé. Lorsque vous sélectionnez **Désactivé**, les utilisateurs ne peuvent pas ouvrir de session à l'aide de l'accès sans client et l'icône d'accès sans client n'apparaît pas sur la page de choix.

Si vous n'activez pas l'accès sans client à l'aide de l'assistant Citrix Gateway, vous pouvez l'activer globalement ou dans une stratégie de session à l'aide de l'utilitaire de configuration.

### **Pour activer l'accès sans client à l'échelle mondiale**

1. Dans l'utilitaire de configuration, dans l'onglet Configuration, dans le volet de navigation, développez Citrix Gateway, puis cliquez sur **Paramètres globaux**.
2. Dans le volet d'informations, sous **Paramètres**, cliquez sur **Modifier les paramètres généraux**.
3. Dans l'onglet **Expérience client**, en regard de **Accès sans client**, sélectionnez **ACTIVÉ**,\*\* puis cliquez sur **\*\*OK**.

### **Pour activer l'accès sans client à l'aide d'une stratégie de session**

Si vous souhaitez qu'un groupe restreint d'utilisateurs, de groupes ou de serveurs virtuels utilise l'accès sans client, désactivez ou effacez l'accès sans client à l'échelle mondiale. Ensuite, à l'aide d'une stratégie de session, activez l'accès sans client et liez-le à des utilisateurs, des groupes ou des serveurs virtuels.

1. Dans l'utilitaire de configuration, sous l'onglet Configuration, dans le volet de navigation, développez **Citrix Gateway > Stratégies > Session**.
2. Dans le volet d'informations, dans l'onglet Stratégies, cliquez sur **Ajouter**.



3. Dans **Nom**, tapez le nom de la politique.
4. À côté de **Demander un profil**, cliquez sur **Nouveau**.
5. Dans **Nom**, saisissez le nom du profil.
6. Dans l'onglet **Expérience client**, à côté de Clientless Access, cliquez sur **Override Global**, **sélectionnez Activé**, puis cliquez sur **Créer**.
7. Dans la boîte de dialogue **Créer une politique de session**, à côté de **Expressions nommées**, sélectionnez Général, sélectionnez Valeur vraie, cliquez sur Ajouter une expression, sur **Créer**, puis sur **Fermer**.
8. Cliquez sur **Créer**, puis sur **Fermer**.

Après avoir créé la stratégie de session qui autorise l'accès sans client, vous la liez à un utilisateur, un groupe ou un serveur virtuel.

## Codage de l'adresse Web

March 27, 2024

Lorsque vous activez l'accès sans client, vous pouvez choisir d'encoder les adresses des applications Web internes ou de laisser l'adresse en texte clair. Les paramètres sont les suivants :

- **Obscure.** Cela utilise des mécanismes de codage standard pour masquer la partie domaine et protocole de la ressource.
- **Transparent.** L'adresse Web n'est pas codée et est visible par les utilisateurs.
- **Crypter.** Le domaine et le protocole sont chiffrés à l'aide d'une clé de session. Lorsque l'adresse Web est chiffrée, l'URL est différente pour chaque session utilisateur de la même ressource Web. Si les utilisateurs mettent l'adresse Web codée dans un signet, l'enregistrent dans le navigateur Web, puis se déconnectent. Lorsque les utilisateurs ouvrent une session et tentent de se connecter à nouveau à l'adresse Web à l'aide du signet, ils ne peuvent pas se connecter à l'adresse Web.

Remarque : Si les utilisateurs enregistrent le signet chiffré dans l'interface d'accès au cours de leur session, le signet fonctionne chaque fois que l'utilisateur ouvre une session.

Vous pouvez configurer ce paramètre globalement ou dans le cadre d'une stratégie de session. Si vous configurez le codage dans le cadre de la stratégie de session, vous pouvez le lier aux utilisateurs, aux groupes ou à un serveur virtuel.

### Pour configurer le codage des adresses Web de manière globale

1. Dans l'utilitaire de configuration, sous l'onglet Configuration, dans le volet de navigation, développez Citrix Gateway, puis cliquez sur Paramètres globaux.

2. Dans le volet d'informations, sous Paramètres, cliquez sur Modifier les paramètres généraux.
3. Dans l'onglet Expérience client, en regard de Codage d'URL d'accès sans client, sélectionnez le niveau de codage, puis cliquez sur OK.

### **Pour configurer le codage des adresses Web en créant une politique de session**

1. Dans l'utilitaire de configuration, dans l'onglet Configuration, dans le volet de navigation, développez Citrix Gateway > Politiques, puis cliquez sur Session.
2. Dans le volet d'informations, dans l'onglet Stratégies, cliquez sur Ajouter.
3. Dans Nom, tapez le nom de la stratégie.
4. À côté de Demander un profil, cliquez sur Nouveau.
5. Dans Nom, saisissez le nom du profil.
6. Dans l'onglet Expérience client, à côté de Codage des URL d'accès sans client, cliquez sur Override Global, sélectionnez le niveau de codage, puis cliquez sur OK.
7. Dans la boîte de dialogue Créer une politique de session, à côté de Expressions nommées, sélectionnez Général, sélectionnez Valeur vraie, cliquez sur Ajouter une expression, sur Créer, puis sur Fermer.

## **Fonctionnement des stratégies d'accès sans client**

January 26, 2024

Vous configurez l'accès sans client aux applications Web en créant des stratégies. Vous pouvez configurer les paramètres d'une stratégie d'accès sans client dans l'utilitaire de configuration. Une stratégie d'accès sans client est composée d'une règle et d'un profil. Vous pouvez utiliser les stratégies d'accès sans client préconfigurées qui sont livrées avec Citrix Gateway. Vous pouvez également créer vos propres stratégies d'accès sans client personnalisées.

Citrix Gateway fournit des stratégies préconfigurées pour les éléments suivants :

- Outlook Web Access et Outlook Web App
- SharePoint 2007
- Toutes les autres applications Web

#### **Remarque :**

OWA 2016 et SharePoint 2016 sont pris en charge uniquement à l'aide d'un accès sans client avancé.

Gardez à l'esprit les caractéristiques suivantes des stratégies d'accès sans client préconfigurées :

- Ils sont configurés automatiquement et ne peuvent pas être modifiés.
- Chaque stratégie est liée au niveau mondial.
- Chaque stratégie n'est pas appliquée, sauf si vous activez l'accès sans client soit globalement, soit en créant une stratégie de session.
- Vous ne pouvez pas supprimer ou modifier les liaisons globales, même si vous n'activez pas l'accès sans client.

La prise en charge d'autres applications Web dépend des stratégies de réécriture que vous configurez sur Citrix Gateway. Citrix recommande de tester toutes les stratégies personnalisées que vous créez pour garantir que tous les composants de l'application se réécrivent correctement.

Si vous autorisez les connexions depuis Receiver pour Android, Receiver pour iOS ou Citrix Secure Hub, vous devez activer l'accès sans client. Pour Citrix Secure Hub qui s'exécute sur un appareil iOS, vous devez également activer la Secure Browse dans le profil de session. La Secure Browse et l'accès sans client fonctionnent ensemble pour permettre les connexions à partir d'appareils iOS. Il n'est pas nécessaire d'activer la Secure Browse si les utilisateurs ne se connectent pas à des appareils iOS.

L'assistant de configuration rapide configure les stratégies et paramètres d'accès sans client corrects pour les appareils mobiles. Citrix recommande d'exécuter l'assistant de configuration rapide pour configurer les stratégies appropriées pour les connexions à StoreFront et Citrix Endpoint Management.

Vous pouvez lier des stratégies d'accès sans client personnalisées globalement ou à un serveur virtuel. Si vous souhaitez lier des stratégies d'accès sans client à un serveur virtuel, vous devez créer une stratégie personnalisée, puis la lier. Pour appliquer différentes stratégies d'accès sans client globalement ou pour un serveur virtuel, modifiez le numéro de priorité de la stratégie personnalisée afin qu'elle ait un nombre inférieur à celui des stratégies préconfigurées, ce qui donne à la stratégie personnalisée une priorité plus élevée. Si aucune autre stratégie d'accès sans client n'est liée au serveur virtuel, les stratégies globales préconfigurées sont prioritaires.

Remarque : Vous ne pouvez pas modifier les numéros de priorité des politiques d'accès sans client préconfigurées.

## **Création de nouvelles stratégies d'accès sans client**

March 27, 2024

Si vous souhaitez utiliser les mêmes paramètres que pour les stratégies d'accès sans client par défaut, mais que vous souhaitez lier la stratégie à un serveur virtuel, vous pouvez copier les stratégies par défaut en fournissant un nouveau nom pour la stratégie. Vous pouvez utiliser l'utilitaire de configuration pour copier les stratégies par défaut.

Après avoir lié la nouvelle politique au serveur virtuel, vous pouvez définir la priorité de la stratégie afin qu'elle s'exécute en premier lorsqu'un utilisateur ouvre une session.

### **Pour créer une nouvelle politique d'accès sans client à l'aide des paramètres par défaut**

1. Dans l'utilitaire de configuration, dans le volet de navigation, développez Citrix Gateway > Politiques, puis cliquez sur Clientless Access.
2. Dans le volet d'informations, sous l'onglet Stratégies, cliquez sur une stratégie par défaut, puis sur Ajouter.
3. Dans Nom, tapez un nouveau nom pour la politique, cliquez sur Créer, puis sur Fermer.

### **Pour lier une stratégie d'accès sans client à un serveur virtuel**

Après avoir créé la nouvelle politique, liez-la au serveur virtuel.

1. Dans l'utilitaire de configuration, dans l'onglet Configuration, dans le volet de navigation, développez Citrix Gateway, puis cliquez sur Virtual Servers.
2. Dans le volet d'informations, sélectionnez un serveur virtuel, puis cliquez sur Ouvrir.
3. Dans la boîte de dialogue Configuration du serveur virtuel Citrix Gateway, cliquez sur l'onglet Stratégies, puis sur Sans client.
4. Cliquez sur Insérer une politique, sélectionnez une stratégie dans la liste, puis cliquez sur OK.

### **Création et évaluation d'expressions de politique d'accès sans client**

Lorsque vous créez une nouvelle politique d'accès sans client, vous pouvez créer votre propre expression pour cette politique. Lorsque vous avez fini de créer l'expression, vous pouvez ensuite évaluer la précision de l'expression.

1. Dans l'utilitaire de configuration, dans le volet de navigation, développez Citrix Gateway > Politiques, puis cliquez sur Clientless Access.
2. Dans le volet d'informations, sous l'onglet Stratégies, cliquez sur une stratégie par défaut, puis sur Ajouter.
3. Dans Nom, tapez le nom de la stratégie.
4. À côté de Profil, cliquez sur Nouveau.
5. Dans Nom, saisissez le nom du profil.
6. Configurez les paramètres de réécriture, puis cliquez sur Créer.
7. Dans la boîte de dialogue Créer une stratégie d'accès sans client, sous Expression, cliquez sur Ajouter.
8. Dans la boîte de dialogue Ajouter une expression, créez l'expression, puis cliquez sur OK.

9. Dans la boîte de dialogue Créer une stratégie d'accès sans client, cliquez sur Evaluer, et si l'expression est correcte, cliquez sur Créer.

## Accès VPN sans client avancé avec Citrix Gateway

March 27, 2024

Le VPN sans client permet de fournir un accès distant aux ressources intranet de l'entreprise via Citrix Gateway sans application cliente VPN sur la machine cliente. Le VPN sans client fournit un accès à distance aux applications Web d'entreprise, aux portails et à d'autres ressources à l'aide d'un navigateur Web du côté du client.

La solution VPN sans client avancée élimine les limitations suivantes relatives au VPN sans client :

- Les URL relatives ne peuvent pas être identifiées à certains moments.
- Les URL relatives générées dynamiquement ne peuvent pas être identifiées.

Advanced Clientless VPN identifie l'URL absolue et les noms d'hôte et les réécrit d'une manière nouvelle et unique au lieu d'essayer de réécrire les URL relatives présentes dans les réponses HTTP/pages Web. SharePoint n'a plus besoin d'utiliser le dossier par défaut pour réécrire les URL et un accès SharePoint personnalisé est pris en charge.

### Pré-requis

Voici les conditions préalables à la configuration du VPN sans client avancé.

- **Certificat** de serveur Wildcard - Le VPN avancé sans client réécrit les URL d'une manière unique. Ce caractère unique est maintenu pour chaque URL par utilisateur. Par exemple, si l'application Web est hébergée sur <https://webapp.customer.com> et que le serveur virtuel VPN est hébergé sur <https://vpn.customer.com> le VPN sans client avancé la réécrit en tant que <https://cvpneqwerty.vpn.customer.com>. Cela signifie que chaque URL est réécrite en tant que sous-domaine du serveur virtuel VPN. Dans cette nouvelle URL, [cvpneqwerty](https://cvpneqwerty.vpn.customer.com) peut être déchiffré vers <https://webapp.customer.com>. La chaîne [cvpneqwerty](https://cvpneqwerty.vpn.customer.com) est dynamique et, par conséquent, pour SSL, vous devez lier le serveur virtuel VPN avec un certificat générique.

Si le serveur est hébergé avec <https://vpn.customer.com> le certificat de serveur doit maintenant comporter des entrées pour (vpn.customer.com et .vpn.customer.com) dans le cadre des certificats CN ou SAN (où CN=nom commun, SAN = Subject Alternative Name). Le processus de liaison de ce certificat reste le même sur Citrix Gateway.

**Remarque :** les certificats génériques ne prennent en charge qu'un seul niveau (c'est-à-dire

..customer.com n'est pas autorisé). Si vous utilisez déjà un certificat Wildcard (pour \*.customer.com) et un hébergement, <https://vpn.customer.com> cela ne fonctionne pas pour le VPN sans client avancé. Vous devez obtenir un nouveau certificat avec \*.vpn.customer.com.

- **Entrée DNS WildCard** - Les clients (navigateurs Web) doivent résoudre le nom de domaine complet de l'application VPN sans client avancée. Lors de la configuration du serveur Citrix Gateway, vous devez avoir configuré une entrée DNS pour résoudre vpn.customer.com. Cela permet au navigateur de résoudre vpn.customer.com en l'adresse IP de votre serveur virtuel VPN. Pour résoudre des URL similaires <https://cvpnqwerty.vpn.customer.com> à la même adresse IP (adresse IP du serveur virtuel VPN), vous devez ajouter un nouvel enregistrement pour le domaine de [vpn.customer.com](https://vpn.customer.com). Recherchez le paramètre de domaine sur votre serveur DNS et ajoutez un enregistrement d'hôte pour « \* » avec la même adresse IP que précédemment. Après avoir ajouté l'enregistrement d'hôte, vous devez voir les réponses ping réussies pour <https://cpvanything.vpn.customer.com>.

## Configuration de l'accès VPN sans client avancé

**Pour configurer l'accès VPN sans client avancé à l'aide de l'interface de ligne de commande, à l'invite de commande, tapez :**

```
1 set vpn parameter -clientlessVpnMode ON
2 set vpn parameter -advancedClientlessVpnMode ENABLED
3 <!--NeedCopy-->
```

Si une action de session est liée au serveur virtuel, vous devez également activer l'option Mode VPN sans client avancé pour cette action de session.

**Exemple :**

```
1 set vpn sessionaction SessionActionName -advancedclientlessvpn ENABLED
2 <!--NeedCopy-->
```

**Pour configurer l'accès VPN sans client avancé à l'aide de l'interface graphique Citrix ADC, procédez comme suit :**

1. Dans l'interface graphique NetScaler, accédez à **Configuration > Citrix NetScaler > Paramètres globaux**.
2. Sur la **page Paramètres** généraux, cliquez sur **Modifier les paramètres** généraux, puis sélectionnez l'onglet **Expérience client**.
3. Dans l'onglet **Expérience client**, dans la liste **Accès sans client**, cliquez sur **On**.
4. Dans l'onglet **Expérience client**, dans la liste **Mode VPN sans client avancé**, cliquez sur **Activé**.

Si vous sélectionnez **STRICT** dans la liste des **modes VPN sans client avancés**, l'apppliance Citrix ADC répond uniquement aux URL StoreFront sous forme de VPN sans client classique et bloque toutes les autres demandes VPN sans client classiques. Cette option fournit une configuration plus sécurisée sur l'apppliance pour la mise à disposition de ressources Web internes.

**Remarque :**

- Si une action de session est liée au serveur virtuel, vous devez activer l'option **Mode VPN sans client avancé** pour cette action de session, ainsi que dans l'onglet **Expérience client** de la page **Configurer le profil de session Citrix Gateway**.
- Vous pouvez sélectionner l'option **Remplacer le paramètre global** pour remplacer les paramètres globaux.
- Vous pouvez également configurer la fonctionnalité VPN sans client avancée au niveau de la session.

## **prises en garde**

Le VPN avancé sans client vise à fournir un accès aux applications Web d'entreprise. Ces applications n'ont qu'un seul nom de domaine complet pour chaque type de ressource dont elles ont besoin (JavaScript, css, images, etc.). Comme nous encodons le nom de domaine complet des applications internes dans un seul octet (VPN sans client), nous perdons la relation de sous-domaine. Par conséquent, chaque fois qu'une application Web d'entreprise est configurée avec CORS, vous remarquerez parfois des problèmes lors de l'accès via le VPN sans client avancé.

## **Configuration de l'accès au domaine pour les utilisateurs**

March 27, 2024

Si les utilisateurs se connectent via un accès sans client, vous pouvez restreindre les ressources réseau, les domaines et les sites Web auxquels les utilisateurs sont autorisés à accéder. Vous pouvez utiliser l'assistant Citrix Gateway ou les paramètres globaux pour créer des listes permettant d'inclure ou d'exclure l'accès aux domaines.

Vous pouvez autoriser l'accès à toutes les ressources réseau, domaines et sites Web, puis créer une liste d'exclusion. La liste d'exclusion cite un ensemble spécifique de ressources auxquelles les utilisateurs ne sont pas autorisés à accéder. Les utilisateurs ne peuvent pas accéder aux domaines figurant dans la liste d'exclusion.

Vous pouvez également refuser l'accès à toutes les ressources réseau, domaines et sites Web, puis créer une liste d'inclusion spécifique. La liste d'inclusion cite les ressources auxquelles les utilisateurs

peuvent accéder. Les utilisateurs ne peuvent accéder à aucun domaine qui n'apparaît pas dans la liste.

Remarque : Si vous configurez des stratégies d'accès sans client pour Citrix Endpoint Management ou StoreFront et que les utilisateurs se connectent à Receiver pour Web, vous devez autoriser les domaines auxquels Receiver pour Web peut accéder. Ceci est nécessaire pour que Citrix Gateway puisse réécrire le trafic réseau pour StoreFront et Endpoint Management.

### **Pour configurer l'accès au domaine à l'aide de l'assistant Citrix Gateway**

1. Dans l'utilitaire de configuration, cliquez sur l'onglet Configuration, puis dans le volet de navigation, cliquez sur Citrix Gateway.
2. Dans le volet d'informations, sous Getting Started, cliquez sur l'assistant Citrix Gateway.
3. Cliquez sur Suivant, puis suivez les instructions de l'assistant jusqu'à ce que vous atteigniez la page Configurer l'accès sans client.
4. Cliquez sur Configurer les domaines pour l'accès sans client et effectuez l'une des opérations suivantes :
  - Pour créer une liste des domaines exclus, cliquez sur Exclure les domaines.
  - Pour créer une liste des domaines inclus, cliquez sur Autoriser les domaines.
5. Sous Noms de domaine, tapez le nom de domaine, puis cliquez sur Ajouter.
6. Répétez l'étape 5 pour chaque domaine que vous souhaitez ajouter à la liste, puis cliquez sur OK lorsque vous avez terminé.
7. Continuez à configurer l'appliance à l'aide de l'assistant Citrix Gateway.

### **Pour configurer les paramètres de domaine à l'aide de l'utilitaire de configuration**

Vous pouvez également créer ou modifier la liste des domaines en utilisant les paramètres globaux de l'utilitaire de configuration.

1. Dans l'utilitaire de configuration, sous l'onglet Configuration, dans le volet de navigation, développez Citrix Gateway, puis cliquez sur Paramètres globaux.
2. Dans le volet de détails, sous Accès sans client, cliquez sur Configurer les domaines pour l'accès sans client.
3. Procédez comme suit :
  - Pour créer une liste des domaines exclus, cliquez sur Exclure les domaines.
  - Pour créer une liste des domaines inclus, cliquez sur Autoriser les domaines.
4. Sous Noms de domaine, tapez le nom de domaine, puis cliquez sur Ajouter.
5. Répétez l'étape 4 pour chaque domaine que vous souhaitez ajouter à la liste, puis cliquez sur OK lorsque vous avez terminé.



## Configuration de l'accès sans client pour SharePoint 2003, SharePoint 2007 et SharePoint 2013

March 27, 2024

Citrix Gateway peut réécrire le contenu d'un ou de plusieurs sites SharePoint 2003 ou SharePoint 2007 ou SharePoint 2013 afin que le contenu soit disponible pour les utilisateurs sans nécessiter le plug-in Citrix Gateway. Pour que le processus de réécriture se déroule correctement, vous devez configurer Citrix Gateway avec le nom d'hôte de chaque serveur SharePoint de votre réseau.

Vous pouvez utiliser l'assistant Citrix Gateway ou l'utilitaire de configuration pour configurer le nom d'hôte des sites SharePoint.

Dans l'assistant Citrix Gateway, naviguez dans l'assistant pour configurer vos paramètres. Lorsque vous accédez à la page Configurer l'accès sans client, tapez l'adresse Web du site SharePoint, puis cliquez sur **Ajouter**.

Pour ajouter des sites Web supplémentaires ou pour configurer SharePoint pour la première fois après avoir exécuté l'assistant Citrix Gateway, vous utilisez l'utilitaire de configuration.

**Important :** Classic Clientless Access prend en charge les versions antérieures à SharePoint 2013 et OWA13. L'accès sans client avancé prend en charge les versions ultérieures.

### Pour configurer l'accès sans client pour SharePoint à l'aide de l'interface graphique Citrix ADC

1. Accédez à **Citrix Gateway > Paramètres** généraux.
2. Dans le volet d'informations, sous Accès sans client, cliquez sur **Configurer l'accès sans client pour SharePoint**.
3. Sous Accès sans client pour SharePoint, dans Nom d'hôte du serveur SharePoint, tapez le nom d'hôte du site SharePoint, puis cliquez sur **Ajouter**.
4. Répétez l'étape 3 pour chaque site SharePoint que vous souhaitez ajouter à la liste, puis cliquez sur **OK** lorsque vous avez terminé.

### Définition d'un site SharePoint en tant que page d'accueil

March 27, 2024

Si vous souhaitez définir un site SharePoint comme page d'accueil des utilisateurs, configurez un profil de session et entrez le nom d'hôte du site SharePoint.

## Pour configurer un site SharePoint en tant que page d'accueil

1. Dans l'utilitaire de configuration, sous l'onglet Configuration, dans le volet de navigation, développez **Citrix Gateway > Politiques**, puis cliquez sur **Session**.
2. Dans le volet d'informations, cliquez sur **Ajouter**.
3. Dans Nom, tapez le nom de la stratégie.
4. À côté de Demander un profil, cliquez sur **Nouveau**.
5. Dans Nom, saisissez le nom du profil.
6. Dans l'onglet Expérience client, à côté de la page d'accueil, cliquez sur **Override Global**, puis tapez le nom du site SharePoint.
7. En regard de Accès sans client, cliquez sur **Override Global**, sélectionnez **On**, puis cliquez sur **Create**.
8. Dans la boîte de dialogue Créer une politique de session, à côté de Expressions nommées, sélectionnez **Général**, sélectionnez **Valeur vraie**, cliquez sur **Ajouter une expression**, sur **Créer**, puis sur **Fermer**.

Une fois la stratégie de session terminée, liez-la aux utilisateurs, aux groupes, aux serveurs virtuels ou globalement. Lorsque les utilisateurs ouvrent une session, ils voient le site Web SharePoint comme page d'accueil.

## Activation de la résolution de noms pour les serveurs SharePoint 2007

March 27, 2024

Les serveurs SharePoint 2007 envoient le nom du serveur configuré en tant que nom d'hôte dans diverses URL dans le cadre de la réponse. Si un nom de serveur SharePoint configuré n'est pas le nom de domaine complet (FQDN), Citrix Gateway ne peut pas résoudre l'adresse IP à l'aide du nom du serveur SharePoint et certaines fonctions utilisateur arrivent à expiration avec le message d'erreur « Délai d'expiration de la passerelle HTTP:1.1 ». Ces fonctions peuvent inclure l'archivage et la sortie de fichiers, l'affichage de l'espace de travail et le téléchargement de plusieurs fichiers lorsque les utilisateurs sont connectés à l'aide d'un accès sans client.

Pour résoudre ce problème, vous pouvez essayer l'une des solutions suivantes :

- Configurez un suffixe DNS sur Citrix Gateway afin que le nom d'hôte SharePoint soit converti en nom de domaine complet avant la résolution du nom.
- Configurez une entrée DNS locale sur Citrix Gateway pour chaque nom de serveur SharePoint.
- Modifiez tous les noms de serveurs SharePoint pour utiliser le nom de domaine complet, tel que SharePoint.IntranetDomain au lieu de SharePoint,

## **Pour configurer un suffixe DNS**

1. Dans l'utilitaire de configuration, dans l'onglet Configuration, dans le volet de navigation, développez DNS, puis cliquez sur Suffixe DNS.
2. Dans le volet d'informations, cliquez sur Ajouter.
3. Dans Suffixe DNS, saisissez le nom de domaine intranet comme suffixe, cliquez sur Créer, puis sur Fermer.

Vous pouvez répéter l'étape 3 pour chaque domaine que vous souhaitez ajouter.

## **Pour configurer un enregistrement DNS local pour chaque nom de serveur SharePoint sur Citrix Gateway**

1. Dans l'utilitaire de configuration, dans le volet de navigation, développez DNS > Enregistrements, puis cliquez sur Enregistrements d'adresses.
2. Dans le volet d'informations, cliquez sur Ajouter.
3. Dans Nom d'hôte, tapez le nom d'hôte SharePoint pour l'enregistrement d'adresse DNS.
4. Dans Adresse IP, tapez l'adresse IP du serveur SharePoint, cliquez sur Ajouter, sur Créer, puis sur Fermer.

Le nom d'hôte pour lequel un enregistrement A est ajouté ne doit pas avoir d'enregistrement CNAME. De plus, il ne peut pas y avoir d'enregistrements A en double sur l'appliance.

## **Activation des cookies persistants pour l'accès sans client**

January 26, 2024

Les cookies persistants sont nécessaires pour accéder à certaines fonctionnalités de SharePoint, telles que l'ouverture et la modification de documents Microsoft Word, Excel et PowerPoint hébergés sur le serveur SharePoint.

Un cookie persistant reste sur la machine utilisateur et est envoyé avec chaque demande HTTP. Citrix Gateway chiffre le cookie persistant avant de l'envoyer au plug-in sur la machine utilisateur, et actualise régulièrement le cookie tant que la session existe. Le cookie devient obsolète à la fin de la session.

Dans l'assistant Citrix Gateway, les administrateurs peuvent activer les cookies persistants globalement. Vous pouvez également créer une stratégie de session pour activer les cookies persistants par utilisateur, groupe ou serveur virtuel.

Les options suivantes sont disponibles pour les cookies persistants :

- Autoriser active les cookies persistants et les utilisateurs peuvent ouvrir et modifier les documents Microsoft stockés dans SharePoint.
- Refuser désactive les cookies persistants et les utilisateurs ne peuvent pas ouvrir ni modifier les documents Microsoft stockés dans SharePoint.
- L'invite invite les utilisateurs à autoriser ou à refuser les cookies persistants pendant la session.

Les cookies persistants ne sont pas nécessaires pour un accès sans client si les utilisateurs ne se connectent pas à SharePoint.

## **Configuration des cookies persistants pour l'accès sans client pour SharePoint**

March 27, 2024

Vous pouvez configurer des cookies persistants pour un accès sans client à SharePoint, soit globalement, soit dans le cadre d'une stratégie de session.

### **Pour configurer les cookies persistants globalement**

1. Dans l'utilitaire de configuration, sous l'onglet Configuration, dans le volet de navigation, développez Citrix Gateway, puis cliquez sur Paramètres globaux.
2. Dans le volet d'informations, sous Paramètres, cliquez sur Modifier les paramètres généraux.
3. Dans l'onglet Expérience client, en regard de Cookies persistants d'accès sans client, sélectionnez une option, puis cliquez sur OK.

### **Pour configurer les cookies persistants dans le cadre d'une stratégie de session**

1. Dans l'utilitaire de configuration, dans l'onglet Configuration, dans le volet de navigation, développez Citrix Gateway > Politiques, puis cliquez sur Session.
2. Dans le volet d'informations, dans l'onglet Stratégies, cliquez sur Ajouter.
3. Dans Nom, tapez le nom de la stratégie.
4. À côté de Demander un profil, cliquez sur Nouveau.
5. Dans Nom, saisissez le nom du profil.
6. Dans l'onglet Expérience client, à côté de Clientless Access Persistent Cookies, cliquez sur Override Global, sélectionnez une option, puis cliquez sur Créer.
7. Dans la boîte de dialogue Créer une stratégie d'authentification, en regard de Expressions nommées, sélectionnez Général, sélectionnez Valeur vraie, cliquez sur Ajouter une expression, cliquez sur Créer, puis sur Fermer.

## Enregistrement des paramètres utilisateur pour un accès sans client via l'Interface Web

March 27, 2024

Lorsque les utilisateurs ouvrent une session et se déconnectent de l'interface Web à l'aide d'un accès sans client, Citrix Gateway ne transmet pas le jeu de cookie consommé par le client de la session précédente, même si les cookies sont persistants lorsque les utilisateurs ouvrent une session plusieurs fois. Vous pouvez utiliser l'utilitaire de configuration ou la ligne de commande pour lier les cookies à un ensemble de modèles de cookies clients afin de préserver les paramètres de l'interface Web entre les sessions.

### Pour lier les cookies pour la persistance de l'interface Web à l'aide de l'utilitaire de configuration

1. Dans l'utilitaire de configuration, sous l'onglet Configuration, développez Citrix Gateway > Stratégies, puis cliquez sur Accès sans client.
2. Dans le volet droit, sous l'onglet Stratégies, cliquez sur Ajouter.
3. Dans la boîte de dialogue Créer une stratégie d'accès sans client, dans Nom, tapez un nom pour la stratégie.
4. À côté de Profil, cliquez sur Nouveau.
5. Dans Nom, saisissez le nom du profil.
6. Dans l'onglet Cookies clients, dans Cookies clients, sélectionnez ns\_cvpn\_default\_client\_cookies, puis cliquez sur Modifier.
7. Dans la boîte de dialogue Configurer le jeu de motifs, sous Spécifier le motif, dans Motif, entrez les paramètres suivants :
  - WiUser, puis cliquez sur Ajouter.
  - WingDevice, puis cliquez sur Ajouter.
  - WingSession, puis cliquez sur Ajouter.
8. Cliquez sur OK, puis sur Créer.
9. Dans la boîte de dialogue Créer une stratégie d'accès sans client, dans Expression, tapez true, cliquez sur Créer, puis cliquez sur Fermer.

### Pour lier les cookies pour la persistance de l'interface Web à l'aide de la ligne de commande

1. Ouvrez une session sur la ligne de commande Citrix Gateway à l'aide d'une connexion Secure Shell (SSH), telle que PuTTY.

2. À l'invite de commandes, tapez shell.
3. À l'invite de commandes, saisissez les commandes suivantes :
  - liez policy patset ns\_cvpn\_default\_client\_cookies WiUser puis appuyez sur ENTER.
  - liez policy patset ns\_cvpn\_default\_client\_cookies WingDevice, puis appuyez sur ENTER.
  - liez policy patset ns\_cvpn\_default\_client\_cookies WingSession, puis appuyez sur ENTER.

## Client VPN Citrix SSO pour appareils mobiles

January 26, 2024

Citrix SSO est le client VPN pour les appareils mobiles (macOS, iOS et iOS). Citrix SSO fournit une prise en charge complète de la gestion des appareils mobiles (MDM) sur macOS, iOS et Android. Avec un serveur MDM, un administrateur peut configurer et gérer à distance des profils VPN au niveau de l'appareil et des profils VPN par application.

Citrix SSO prend également en charge la plupart des fonctionnalités couramment utilisées.

### Références

- [Clients Citrix Gateway](#)
- [Clients VPN Citrix Gateway et fonctionnalités prises en charge](#)

## Configuration de la page des choix du client

January 26, 2024

Vous pouvez configurer Citrix Gateway pour fournir aux utilisateurs plusieurs options d'ouverture de session. En configurant la page des choix du client, les utilisateurs ont la possibilité de se connecter à partir d'un emplacement unique avec les options suivantes :

- Plug-in Citrix Gateway pour Windows
- Plug-in Citrix Gateway pour Mac OS X
- Plug-in Citrix Gateway pour Java
- StoreFront
- Interface Web
- Accès sans client

Les utilisateurs ouvrent une session sur Citrix Gateway à l'aide de l'adresse Web du certificat lié à Citrix Gateway ou au serveur virtuel. En créant une stratégie de session et un profil, vous pouvez déterminer les choix d'ouverture de session reçus par les utilisateurs. Selon la façon dont vous configurez Citrix Gateway, la page des choix du client affiche jusqu'à trois icônes représentant les choix d'ouverture de session suivants :

- **Accès réseau.** Lorsque les utilisateurs ouvrent une session sur Citrix Gateway pour la première fois à l'aide d'un navigateur Web, puis sélectionnent Accès réseau, la page de téléchargement apparaît. Lorsque les utilisateurs cliquent sur Télécharger, le plug-in est téléchargé et installé sur la machine utilisateur. Lorsque le téléchargement et l'installation sont terminés, l'interface d'accès apparaît. Si vous installez une version plus récente ou que vous revenez à une version antérieure de Citrix Gateway, le plug-in Citrix Gateway pour Windows est mis à niveau ou rétrogradé en mode silencieux vers la version sur l'appliance. Si les utilisateurs se connectent à l'aide du plug-in Citrix Gateway pour Mac, le plug-in est mis à niveau en mode silencieux si une nouvelle version du dispositif est détectée lorsque les utilisateurs ouvrent une session. Cette version du plug-in n'est pas rétrogradée en mode silencieux.
- **Interface Web ou StoreFront.** Si les utilisateurs sélectionnent l'interface Web pour ouvrir une session, la page Interface Web apparaît. Les utilisateurs peuvent ensuite accéder à leurs applications publiées ou à leurs bureaux virtuels. Si les utilisateurs sélectionnent StoreFront pour se connecter, Receiver s'ouvre et les utilisateurs peuvent accéder aux applications et aux bureaux. Remarque : Si vous configurez StoreFront en tant que choix de client, les applications et bureaux n'apparaissent pas dans le volet gauche de l'interface d'accès.
- **Accès sans client.** Si les utilisateurs choisissent un accès sans client pour ouvrir une session, l'interface d'accès ou votre page d'accueil personnalisée apparaît. Dans l'interface d'accès, les utilisateurs peuvent accéder à des partages de fichiers, à des sites Web et utiliser Outlook Web Access.

Si les utilisateurs sélectionnent le plug-in Citrix Gateway pour Java, le plug-in démarre et les utilisateurs sont connectés. La page des choix n'apparaît pas.

Secure Browse permet aux utilisateurs de se connecter via Citrix Gateway à partir d'un appareil iOS. Si vous activez la navigation sécurisée, lorsque les utilisateurs ouvrent une session à l'aide de Secure Hub, Secure Browse désactive la page des choix du client.

## **Affichage de la page Choix du client à l'ouverture de session**

March 27, 2024

Lorsque vous activez l'option Choix du client, les utilisateurs peuvent ouvrir une session avec le plug-in Citrix Gateway, l'interface Web, Receiver ou un accès sans client à partir d'une page Web après avoir

réussi l'authentification auprès de Citrix Gateway. Lorsque l'ouverture de session est réussie, des icônes apparaissent sur la page Web à partir desquelles les utilisateurs peuvent choisir la méthode d'établissement d'une connexion. Vous pouvez également configurer le plug-in Citrix Gateway pour Java pour qu'il apparaisse sur la page des choix.

Vous pouvez activer les choix des clients sans utiliser l'analyse des points de terminaison ou la mise en œuvre d'un scénario de secours d'accès. Si vous ne définissez pas d'expression de sécurité client, les utilisateurs reçoivent des options de connexion pour les paramètres configurés sur Citrix Gateway. Si une expression de sécurité client existe pour la session utilisateur et que l'analyse de l'analyse des points de terminaison échoue sur la machine utilisateur, la page de choix offre uniquement la possibilité d'utiliser l'interface Web si elle est configurée. Sinon, les utilisateurs peuvent utiliser un accès sans client pour ouvrir une session.

Vous configurez les choix des clients globalement ou à l'aide d'un profil de session et d'une stratégie.

**Important :** lors de la configuration des choix des clients, ne configurez pas de groupes de quarantaine. Les appareils utilisateur qui échouent à l'analyse des terminaux sont mis en quarantaine et traités de la même manière que les appareils utilisateur qui réussissent l'analyse des terminaux.

### **Pour activer les options de choix des clients à l'échelle mondiale**

1. Dans l'utilitaire de configuration, sous l'onglet Configuration, dans le volet de navigation, développez Citrix Gateway, puis cliquez sur Paramètres globaux.
2. Dans le volet d'informations, sous Paramètres, cliquez sur Modifier les paramètres généraux.
3. Dans l'onglet Expérience client, cliquez sur Paramètres avancés.
4. Dans l'onglet Général, cliquez sur Choix du client, puis sur OK.

### **Pour activer les choix des clients dans le cadre d'une politique de session**

Vous pouvez également configurer les choix des clients dans le cadre d'une stratégie de session, puis les lier aux utilisateurs, aux groupes et aux serveurs virtuels.

1. Dans l'utilitaire de configuration, sous l'onglet Configuration, dans le volet de navigation, développez **Citrix Gateway \ > Politiques**, puis cliquez sur Session.
2. Dans le volet d'informations, dans l'onglet Stratégies, cliquez sur Ajouter.
3. Dans Nom, tapez le nom de la stratégie.
4. À côté de Demander un profil, cliquez sur Nouveau.
5. Dans Nom, saisissez le nom du profil.
6. Dans l'onglet Expérience client, cliquez sur Avancé.



7. Dans l'onglet Général, à côté de Client Choices, cliquez sur Override Global, sur Client Choices, sur OK, puis sur Créer.
8. Dans la boîte de dialogue Créer une politique de session, à côté de Expressions nommées, sélectionnez Général, sélectionnez Valeur vraie, cliquez sur Ajouter une expression, sur Créer, puis sur Fermer.

## Configuration des options de choix du client

March 27, 2024

En plus d'activer les choix des clients à l'aide d'un profil et d'une stratégie de session, vous devez configurer les paramètres du logiciel utilisateur. Par exemple, vous souhaitez que les utilisateurs ouvrent une session à l'aide du plug-in Citrix Gateway, de StoreFront ou de l'interface Web, ou d'un accès sans client. Vous créez un profil de session qui active les trois options et les choix du client. Ensuite, vous créez une stratégie de session avec l'expression définie sur la valeur True avec le profil associé. Ensuite, vous liez la stratégie de session à un serveur virtuel.

Avant de créer la stratégie et le profil de session, vous devez créer un groupe d'autorisation pour les utilisateurs.

### Pour créer un groupe d'autorisations

1. Dans l'utilitaire de configuration, sous l'onglet Configuration, dans le volet de navigation, développez **Citrix Gateway \ > User Administration**, puis cliquez sur **AAA Groups**.
2. Dans le volet d'informations, cliquez sur **Ajouter**.
3. Dans Nom du groupe, tapez le nom du groupe.
4. Dans l'onglet Utilisateurs, sélectionnez les utilisateurs, cliquez sur **Ajouter** pour chacun d'eux, sur **Créer**, puis sur **Fermer**.

La procédure suivante est un exemple de profil de session pour les choix de clients avec le plug-in Citrix Gateway, StoreFront et l'accès sans client.

### Pour créer un profil de session pour les choix du client

1. Dans l'utilitaire de configuration, sous l'onglet Configuration, dans le volet de navigation, développez **Citrix Gateway \ > Politiques**, puis cliquez sur **Session**.
2. Dans le volet d'informations, cliquez sur l'onglet **Profils**, puis sur **Ajouter**.
3. Dans Nom, saisissez le nom du profil.
4. Dans l'onglet Expérience client, procédez comme suit :

- a) À côté de la page d'accueil, cliquez sur **Remplacer le contenu global**, puis désactivez Afficher la page d'accueil. Cette opération désactive l'interface d'accès.
  - b) À côté de Clientless Access, cliquez sur **Override Global**, puis sélectionnez OFF.
  - c) À côté de Type de plug-in, cliquez sur **Override Global**, puis sélectionnez Windows/Mac OS X.
  - d) Cliquez sur **Paramètres avancés**, puis en regard de **Choix du client**, cliquez sur **Remplacer les paramètres globaux**, puis sur **Choix du client**.
5. Dans l'onglet Sécurité, à côté de l'**action d'autorisation par défaut**, cliquez sur **Annuler la valeur globale**, puis sélectionnez **AUTORISER**.
  6. Dans l'onglet Sécurité, cliquez sur **Paramètres avancés**.
  7. Sous Groupes d'autorisations, cliquez sur **Remplacer l'ensemble**, puis sur **Ajouter**, puis sélectionnez le groupe.
  8. Dans l'onglet Applications publiées, procédez comme suit :
    - a) À côté de ICA Proxy, cliquez sur **Override Global**, puis sélectionnez **OFF**.
    - b) À côté de Adresse de l'interface Web, **cliquez sur Override Global**, puis tapez l'adresse Web de StoreFront, telle que <http://ipAddress/Citrix/>.
    - c) À côté du mode portail de l'interface Web, cliquez sur **Override Global**, puis sélectionnez **COMPACT**.
    - d) À côté de Domaine d'authentification unique, cliquez sur **Override Global**, puis tapez le nom du domaine.
  9. Cliquez sur **Créer**, puis sur **Fermer**.

Si vous souhaitez utiliser le plug-in Citrix Gateway pour Java comme choix de client, dans l'onglet **Expérience client**, dans Type de plug-in, sélectionnez Java. Si vous sélectionnez cette option, vous devez configurer une application intranet et définir le mode d'interception sur Proxy.

Après avoir créé le profil de session, créez une stratégie de session. Dans la stratégie, sélectionnez le profil et définissez l'expression sur la valeur True.

Pour utiliser StoreFront comme choix de client, vous devez également configurer la Secure Ticket Authority (STA) sur Citrix Gateway. La STA est liée au serveur virtuel.

**Remarque :** Si le serveur qui exécute StoreFront n'est pas disponible, le choix Citrix Virtual Apps n'apparaît pas sur la page des choix.

### Pour configurer le serveur STA de manière globale

1. Dans l'utilitaire de configuration, sous l'onglet Configuration, dans le volet de navigation, développez **Citrix Gateway**, puis cliquez sur **Paramètres globaux**.
2. Dans le volet d'informations, sous Serveurs, cliquez sur **Lind/Unbind STA Servers** à utiliser par la Secure Ticket Authority.

3. **Dans la boîte de dialogue**Lier/dissocier les serveurs STA, **cliquez sur Ajouter**.
4. Dans la boîte de dialogue **Configurer le serveur STA**, dans URL, tapez l'adresse Web du serveur STA, puis cliquez sur **Créer**.
5. Répétez les étapes 3 et 4 pour ajouter d'autres serveurs STA, puis cliquez sur OK.

### **Pour lier la STA à un serveur virtuel**

1. Dans l'utilitaire de configuration, dans l'onglet Configuration, dans le volet de navigation, développez **Citrix Gateway**, puis cliquez sur **Virtual Servers**.
2. Dans le volet d'informations, cliquez sur un serveur virtuel, puis cliquez sur **Ouvrir**.
3. Dans l'onglet **Applications publiées**, sous **Secure Ticket Authority**, sous **Active**, sélectionnez les serveurs STA, puis cliquez sur **OK**.

Vous pouvez également ajouter des serveurs STA dans l'onglet **Applications publiées**.

## **Configuration d'un scénario d'accès de secours**

January 26, 2024

SmartAccess permet à Citrix Gateway de déterminer automatiquement les méthodes d'accès autorisées pour une machine utilisateur en fonction des résultats d'une analyse d'analyse des points de terminaison. Access Scenario Fallback étend encore cette fonctionnalité en permettant à une machine utilisateur de revenir du plug-in Citrix Gateway à l'interface Web ou à StoreFront à l'aide de Citrix Receiver si la machine utilisateur ne réussit pas l'analyse initiale des terminaux.

Pour activer le repli des scénarios d'accès, vous configurez une politique de post-authentification qui détermine si les utilisateurs bénéficient ou non d'une autre méthode d'accès lorsqu'ils se connectent à Citrix Gateway. Cette stratégie de post-authentification est définie comme une expression de sécurité client que vous configurez globalement ou dans le cadre d'un profil de session. Si vous configurez un profil de session, le profil est associé à une stratégie de session que vous liez ensuite aux utilisateurs, groupes ou serveurs virtuels. Lorsque vous activez le scénario de secours d'accès, Citrix Gateway lance une analyse d'analyse des points de terminaison après l'authentification de l'utilisateur. Les résultats pour les machines utilisateur qui ne répondent pas aux exigences d'une analyse post-authentification de secours sont les suivants :

- Si les choix du client sont activés, les utilisateurs peuvent se connecter à l'interface Web ou à StoreFront en utilisant Receiver uniquement.
- Si l'accès sans client et les choix de client sont désactivés, les utilisateurs peuvent être mis en quarantaine dans un groupe qui fournit un accès uniquement à l'interface Web ou à StoreFront.

- Si l'accès sans client et l'interface Web ou StoreFront sont activés sur Citrix Gateway et que le proxy ICA est désactivé, les utilisateurs reviennent à l'accès sans client.
- Si l'interface Web ou StoreFront n'est pas configuré et que l'accès sans client est configuré pour autoriser, les utilisateurs reviennent à l'accès sans client.

Lorsque l'accès sans client est désactivé, la combinaison de paramètres suivante doit être configurée pour le scénario de secours d'accès :

- Définissez les paramètres de sécurité du client pour l'analyse de secours après authentification.
- Définissez la page d'accueil de l'interface Web.
- Désactivez les choix du client.
- Si les machines utilisateur échouent au contrôle de sécurité du client, les utilisateurs sont placés dans un groupe de quarantaine qui autorise l'accès uniquement à l'interface Web ou à StoreFront et aux applications publiées.

## **Création de stratégies pour le scénario d'accès de secours**

March 27, 2024

Pour configurer Citrix Gateway pour le scénario de secours d'accès, vous devez créer des stratégies et des groupes de la manière suivante :

- Créez un groupe de quarantaine dans lequel les utilisateurs sont placés en cas d'échec de l'analyse de l'analyse des points de terminaison.
- Créez une interface Web globale ou un paramètre StoreFront qui sera utilisé en cas d'échec de l'analyse d'analyse des points de terminaison.
- Créez une stratégie de session qui remplace le paramètre global, puis liez la stratégie de session à un groupe.
- Créez une stratégie de sécurité client globale qui sera appliquée en cas d'échec de l'analyse des points de terminaison.

Lorsque vous configurez un scénario d'accès de secours, suivez les instructions suivantes :

- L'utilisation des choix du client ou du scénario de secours d'accès nécessite le plug-in Endpoint Analysis pour tous les utilisateurs. Si l'analyse des points de terminaison ne peut pas être exécutée ou si les utilisateurs sélectionnent Ignorer l'analyse pendant l'analyse, l'accès est refusé aux utilisateurs.

Remarque : L'option permettant d'ignorer l'analyse est supprimée dans Citrix Gateway 10.1, Build 120.1316.e

- Lorsque vous activez les choix du client, si la machine utilisateur échoue à l'analyse d'analyse des points de terminaison, les utilisateurs sont placés dans le groupe de quarantaine. Les utilisateurs peuvent continuer à ouvrir une session à l'aide du plug-in Citrix Gateway ou du Citrix Receiver vers l'interface Web ou StoreFront.

Remarque : Citrix recommande de ne pas créer de groupe de quarantaine si vous activez les choix des clients. Les appareils utilisateur qui échouent à l'analyse des terminaux et qui sont mis en quarantaine sont traités de la même manière que les appareils utilisateur qui réussissent l'analyse des terminaux.

- Si l'analyse de l'analyse des points de terminaison échoue et que l'utilisateur est placé dans le groupe de quarantaine, les stratégies liées au groupe de quarantaine ne sont effectives que si aucune stratégie liée directement à l'utilisateur n'a un numéro de priorité égal ou inférieur à celui des stratégies liées au groupe de quarantaine.
- Vous pouvez utiliser différentes adresses Web pour l'interface d'accès et l'interface Web ou StoreFront. Lorsque vous configurez les pages d'accueil, la page d'accueil Access Interface est prioritaire pour le plug-in Citrix Gateway et la page d'accueil de l'interface Web est prioritaire pour les utilisateurs de l'interface Web. La page d'accueil de Receiver est prioritaire pour StoreFront.

### **Pour créer un groupe de quarantaine**

1. Dans l'utilitaire de configuration, sous l'onglet Configuration, dans le volet de navigation, développez Citrix Gateway > User Administration, puis cliquez sur AAA Groups.
2. Dans le volet d'informations, cliquez sur Ajouter.
3. Dans Nom du groupe, tapez le nom du groupe, cliquez sur Créer, puis sur Fermer.

Important : Le nom du groupe de quarantaine ne doit pas correspondre au nom d'un groupe de domaines auquel les utilisateurs pourraient appartenir. Si le groupe de quarantaine correspond à un nom de groupe Active Directory, les utilisateurs sont mis en quarantaine même si la machine utilisateur réussit l'analyse de sécurité de l'analyse des points de terminaison.

Après avoir créé le groupe, configurez Citrix Gateway pour revenir à l'interface Web si la machine utilisateur échoue à l'analyse d'analyse des points de terminaison.

### **Pour configurer les paramètres de mise en quarantaine des connexions utilisateur**

1. Dans l'utilitaire de configuration, sous l'onglet Configuration, dans le volet de navigation, développez Citrix Gateway, puis cliquez sur Paramètres globaux.
2. Dans le volet d'informations, sous Paramètres, cliquez sur Modifier les paramètres généraux.
3. Dans la boîte de dialogue Paramètres globaux de Citrix Gateway, sous l'onglet Applications publiées, en regard de Proxy ICA, sélectionnez Désactivé.

4. À côté de Adresse de l'interface Web, saisissez l'adresse Web de StoreFront ou de l'interface Web.
5. À côté de Domaine d'authentification unique, tapez le nom de votre domaine Active Directory, puis cliquez sur OK.

Après avoir configuré les paramètres globaux, créez une politique de session qui remplace le paramètre de proxy ICA global, puis liez la stratégie de session au groupe de quarantaine.

### **Pour créer une stratégie de session pour le scénario de secours Access Scenario**

1. Dans l'utilitaire de configuration, dans l'onglet Configuration, dans le volet de navigation, développez Citrix Gateway > Politiques, puis cliquez sur Session.
2. Dans le volet d'informations, cliquez sur Ajouter.
3. Dans Nom, tapez le nom de la stratégie.
4. À côté de Demander un profil, cliquez sur Nouveau.
5. Dans l'onglet Applications publiées, à côté de ICA Proxy, cliquez sur Override Global, sélectionnez Activé, puis cliquez sur Créer.
6. Dans la boîte de dialogue Créer une politique de session, à côté de Expressions nommées, sélectionnez Général, sélectionnez Valeur vraie, cliquez sur Ajouter une expression, sur Créer, puis sur Fermer.

Après avoir créé la stratégie de session, liez la stratégie à un groupe de quarantaine.

### **Pour lier la stratégie de session au groupe de quarantaine**

1. Dans l'utilitaire de configuration, sous l'onglet Configuration, dans le volet de navigation, développez Citrix Gateway > User Administration, puis cliquez sur AAA Groups.
2. Dans le volet d'informations, sélectionnez un groupe, puis cliquez sur Ouvrir.
3. Cliquez sur Session.
4. Dans l'onglet Stratégies, sélectionnez Session, puis cliquez sur Insérer une stratégie.
5. Sous Nom de la stratégie, sélectionnez la stratégie, puis cliquez sur OK.

Après avoir créé la stratégie de session et le profil activant l'interface Web ou StoreFront sur Citrix Gateway, créez une stratégie de sécurité client globale.

### **Pour créer une stratégie de sécurité client globale**

1. Dans l'utilitaire de configuration, sous l'onglet Configuration, dans le volet de navigation, développez Citrix Gateway, puis cliquez sur Paramètres globaux.
2. Dans le volet d'informations, sous Paramètres, cliquez sur Modifier les paramètres généraux.

3. Dans l'onglet Sécurité, cliquez sur Paramètres avancés.
4. Dans Client Security, saisissez l'expression. Pour plus d'informations sur la configuration des expressions système, consultez [Configuration des expressions système](#) et [Configuration des expressions de sécurité du client composé](#)
5. Dans Groupe de quarantaine, sélectionnez le groupe que vous avez configuré dans la procédure de groupe, puis cliquez deux fois sur OK.

## Configuration de connexions pour le plug-in Citrix Gateway

January 26, 2024

Vous configurez les connexions de machine utilisateur en définissant les ressources auxquelles les utilisateurs peuvent accéder sur le réseau interne. La configuration des connexions de machine utilisateur comprend les éléments suivants :

- Définir les domaines auxquels les utilisateurs sont autorisés à accéder.
- Configuration des adresses IP des utilisateurs, y compris des pools d'adresses (IP intranet).
- Configuration des paramètres de délai d'expiration.
- Configuration de l'authentification unique.
- Configuration de l'interception des clients.
- Configuration du split tunneling.
- Configuration des connexions via un serveur proxy.
- Configuration du logiciel utilisateur pour qu'il se connecte via Citrix Gateway.
- Configuration de l'accès pour les appareils mobiles.

Vous configurez la plupart des connexions utilisateur et machine à l'aide d'un profil qui fait partie d'une stratégie de session. Vous pouvez également définir les paramètres de connexion de la machine utilisateur à l'aide d'applications intranet, de préauthentification et de stratégies de trafic.

## Configuration du nombre de sessions utilisateur

March 27, 2024

Vous pouvez configurer le nombre maximal d'utilisateurs autorisés à se connecter à Citrix Gateway à un moment donné, au niveau global ou au niveau du serveur virtuel. Les sessions ne sont pas créées sur Citrix Gateway lorsque le nombre d'utilisateurs se connectant à l'apppliance dépasse la valeur que vous configurez. Si le nombre d'utilisateurs dépasse le nombre autorisé, les utilisateurs reçoivent un message d'erreur.

## **Pour définir la limite globale d'utilisateurs**

Lorsque vous configurez la limite d'utilisateurs globalement, la restriction s'applique à tous les utilisateurs qui établissent des sessions sur différents serveurs virtuels du système. Lorsque le nombre de sessions utilisateur atteint la valeur que vous avez définie, aucune nouvelle session ne peut être établie sur un serveur virtuel présent sur Citrix Gateway.

Vous définissez le nombre maximal d'utilisateurs au niveau global lorsque vous définissez le type d'authentification par défaut pour Citrix Gateway.

1. Dans l'utilitaire de configuration, sous l'onglet Configuration, dans le volet de navigation, développez Citrix Gateway, puis cliquez sur Paramètres globaux.
2. Dans le volet d'informations, sous Paramètres, cliquez sur Modifier les paramètres d'authentification.
3. Dans la boîte de dialogue Paramètres d'authentification globale, dans Nombre maximal d'utilisateurs, tapez le nombre d'utilisateurs, puis cliquez sur OK.

## **Pour définir la limite d'utilisateurs par serveur virtuel**

Vous pouvez également appliquer la limite d'utilisateurs à chaque serveur virtuel du système. Lorsque vous configurez la limite d'utilisateurs par serveur virtuel, la restriction s'applique uniquement aux utilisateurs qui établissent des sessions avec le serveur virtuel particulier. Les utilisateurs qui établissent des sessions avec d'autres serveurs virtuels ne sont pas concernés par cette limite.

1. Dans l'utilitaire de configuration, dans l'onglet Configuration, dans le volet de navigation, développez Citrix Gateway, puis cliquez sur Virtual Servers.
2. Dans le volet d'informations, cliquez sur un serveur virtuel, puis sur Ouvrir.
3. Dans Max Users, tapez le nombre d'utilisateurs, puis cliquez sur OK.

## **Configuration des paramètres de délai d'expiration**

March 27, 2024

Vous pouvez configurer Citrix Gateway pour forcer une déconnexion s'il n'y a aucune activité sur la connexion pendant un nombre de minutes spécifié. Une minute avant la fin d'une session (déconnexion), l'utilisateur reçoit une alerte indiquant la fermeture de la session. Si la session se ferme, l'utilisateur doit ouvrir une nouvelle session.

**Il existe trois options de temporisation :**



- **Délai d'arrêt forcé.** Si vous activez ce paramètre, Citrix Gateway déconnecte la session une fois le délai écoulé, quelle que soit l'action de l'utilisateur. L'utilisateur ne peut rien faire pour empêcher cette déconnexion. Ce paramètre est appliqué aux utilisateurs qui se connectent au plug-in Citrix Gateway, à l'application Citrix Workspace, à Secure Hub ou via un navigateur Web. La valeur minimale est 1 et la valeur maximale est 65535.
- **Délai d'expiration de session.** Si vous activez ce paramètre, Citrix Gateway déconnecte la session si aucune activité réseau n'est détectée pendant l'intervalle spécifié. Ce paramètre est appliqué aux utilisateurs qui se connectent au plug-in Citrix Gateway, à l'application Citrix Workspace, à Citrix Secure Hub ou via un navigateur Web. Le paramètre de délai d'attente par défaut est de 30 minutes. La valeur minimale est 1 et la valeur maximale est 65535.
- **Délai d'inactivité de la session.** Durée après laquelle le plug-in Citrix Gateway met fin à une session inactive en l'absence d'activité de l'utilisateur, par exemple à partir de la souris, du clavier ou du toucher pendant l'intervalle spécifié. Ce paramètre est appliqué aux utilisateurs qui se connectent au plug-in Citrix Gateway uniquement. La valeur minimale est 1 et la valeur maximale est 9999.

**Remarque :**

- Les paramètres de temporisation ne sont pas applicables à Always On VPN.
- Certaines applications, telles que Microsoft Outlook, envoient automatiquement des sondes de trafic réseau aux serveurs de messagerie sans aucune intervention de l'utilisateur. Citrix vous recommande de configurer le délai d'expiration de la session inactive avec le délai d'expiration de session pour garantir qu'une session laissée sans surveillance sur une machine utilisateur arrive à expiration dans un délai raisonnable.

Vous pouvez activer n'importe quel paramètre de délai d'expiration en entrant une valeur comprise entre 1 et 65 536 pour spécifier les minutes de l'intervalle de temporisation. Si vous activez plusieurs de ces paramètres, le premier délai d'expiration écoulé ferme la connexion de la machine utilisateur.

Vous configurez les paramètres de délai d'expiration en configurant des paramètres globaux ou en utilisant un profil de session. Lorsque vous ajoutez le profil à une stratégie de session, celle-ci est ensuite liée à un utilisateur, un groupe ou un serveur virtuel. Lorsque vous configurez les paramètres de délai d'expiration globalement, ces paramètres sont appliqués à toutes les sessions utilisateur.

## Configuration des délais d'expiration forcés

March 27, 2024

Un délai d'expiration forcé déconnecte automatiquement le plug-in Citrix Gateway après un laps de

temps spécifié. Vous pouvez configurer un délai d'expiration forcé globalement ou dans le cadre d'une stratégie de session.

### **Pour configurer un délai d'attente forcé global**

1. Dans l'utilitaire de configuration, dans l'onglet **Configuration**, dans le volet de navigation, développez Citrix Gateway, puis cliquez sur **Paramètres globaux**.
2. Dans le volet d'informations, sous **Paramètres**, cliquez sur **Modifier les paramètres généraux**.
3. Dans l'onglet **Configuration réseau**, cliquez sur **Paramètres avancés**.
4. Dans la zone Délai d'expiration forcé (minutes), tapez le nombre de minutes que les utilisateurs peuvent rester connectés.
5. Dans Avertissement de délai d'expiration forcé (minutes), tapez le nombre de minutes avant que les utilisateurs soient avertis que la connexion est sur le point d'être déconnectée, puis cliquez sur **OK**.

### **Pour configurer un délai d'expiration forcé dans le cadre d'une politique de session**

Si vous souhaitez contrôler davantage les personnes qui reçoivent le délai d'expiration forcé, créez une stratégie de session, puis appliquez la stratégie à un utilisateur ou à un groupe.

1. Dans l'utilitaire de configuration, dans l'onglet **Configuration**, dans le volet de navigation, développez **Citrix Gateway > Politiques\*\***, puis cliquez sur **\*\*Session**.
2. Dans le volet d'informations, cliquez sur **Ajouter**.
3. Dans Nom, tapez le nom de la stratégie.
4. À côté de Demander un profil, cliquez sur **Nouveau**.
5. Dans Nom, saisissez le nom du profil.
6. Dans l'onglet **Configuration réseau**, cliquez sur **Avancé**.
7. Dans Timeouts, cliquez sur Override Global et dans Forced Timeout (minutes), tapez le nombre de minutes pendant lesquelles les utilisateurs peuvent rester connectés.
8. À côté de Avertissement de temporisation forcée (minutes), cliquez sur **Override Global** et saisissez le nombre de minutes pendant lesquelles les utilisateurs sont avertis que la connexion est sur le point d'être déconnectée. Cliquez sur **OK** deux fois.
9. Dans la boîte de dialogue **Créer une politique de session**, à côté de **Expressions nommées**, sélectionnez Général, sélectionnez **Valeur vraie**, cliquez sur **Ajouter une expression**, sur **Créer**, puis sur **Fermer**.

## Configuration des délais d'attente de session ou d'inactivité

March 27, 2024

Vous pouvez utiliser l'interface graphique Citrix ADC pour configurer les paramètres de délai d'expiration de session et de client globalement ou pour créer une stratégie de session. Lorsque vous créez une stratégie et un profil de session, définissez l'expression sur True.

### Pour configurer globalement le délai d'inactivité d'une session ou d'un client à l'aide de l'interface graphique

1. Dans l'onglet **Configuration**, dans le volet de navigation, développez **Citrix Gateway**, puis cliquez sur **Paramètres globaux**.
2. Dans le volet d'informations, sous **Paramètres**, cliquez sur **Modifier les paramètres généraux**.
3. Dans l'onglet **Expérience client**, effectuez l'une des opérations suivantes ou les deux :
  - Dans la **zone Délai d'expiration de la session (minutes)**, tapez le nombre de minutes.
  - Dans **Délai d'inactivité du client (minutes)**, tapez le nombre de minutes, puis cliquez sur **OK**.

### Pour configurer les paramètres de délai d'inactivité de session ou de client à l'aide d'une stratégie de session à l'aide de l'interface graphique

1. Sous l'onglet **Configuration**, dans le volet de navigation, développez **Citrix Gateway > Stratégies**, puis cliquez sur **Session**
2. Dans la page **Stratégies et profils de session Citrix Gateway**, cliquez sur **Profils de session**, puis sur **Ajouter**.
3. Dans Nom, saisissez le nom du profil.
4. Dans l'onglet **Expérience client**, effectuez l'une des opérations suivantes ou les deux :
  - En regard de **Délai d'expiration de la session (minutes)**, cliquez sur **Remplacer la valeur globale**, puis tapez le nombre de minutes, puis cliquez sur **Créer**.
  - En regard de **Délai d'inactivité du client (minutes)**, cliquez sur **Remplacer la valeur globale**, tapez le nombre de minutes, puis cliquez sur **Créer**.
5. a) Dans la page **Stratégies et profils de session Citrix Gateway**, cliquez sur **Stratégies de session**, puis sur **Ajouter**.
6. Dans la **stratégie Créer une session Citrix Gateway**,
  - Dans la zone **Nom**, saisissez le nom de la stratégie.

- Dans **Profil**, sélectionnez le profil qui spécifie l'action à appliquer par la nouvelle stratégie de session si les critères de la règle sont remplis.
- sélectionnez **Politique avancée**.
- Dans le champ **Expression**, ajoutez votre expression ou le nom d'une expression nommée, en spécifiant le trafic correspondant à la stratégie.
- Cliquez sur **Créer**, puis sur **Fermer**.

## Connexion aux ressources du réseau interne

March 27, 2024

Vous pouvez configurer Citrix Gateway pour permettre aux utilisateurs d'accéder aux ressources du réseau interne. Si vous désactivez le split tunneling, tout le trafic réseau de la machine utilisateur est envoyé à Citrix Gateway et les stratégies d'autorisation déterminent si le trafic est autorisé à passer aux ressources réseau internes. Lorsque vous activez le split tunneling, seul le trafic destiné au réseau interne est intercepté par la machine utilisateur et envoyé à Citrix Gateway. Vous configurez les adresses IP que Citrix Gateway intercepte à l'aide d'applications intranet.

Si vous utilisez le plug-in Citrix Gateway pour Windows, définissez le mode d'interception sur transparent. Si vous utilisez le plug-in Citrix Gateway pour Java, définissez le mode d'interception sur proxy. Lorsque vous définissez le mode d'interception sur Transparent, vous pouvez autoriser l'accès aux ressources réseau à l'aide des éléments suivants :

- Une adresse IP et un masque de sous-réseau uniques
- Une gamme d'adresses IP

Si vous définissez le mode d'interception sur proxy, vous pouvez configurer les adresses IP et les numéros de port de destination et de source.

### Pour configurer l'accès réseau aux ressources réseau internes

1. Dans l'utilitaire de configuration, sous l'onglet **Configuration**, dans le volet de navigation, développez Citrix Gateway, développez Ressources, puis cliquez sur **Applications intranet**.
2. Dans le volet d'informations, cliquez sur **Ajouter**.
3. Renseignez les paramètres d'autorisation d'accès au réseau, cliquez sur **Créer**, puis sur **Fermer**.

## Configurer le split tunneling

March 27, 2024

Vous pouvez activer le split tunneling pour empêcher le plug-in Citrix Gateway d'envoyer du trafic réseau inutile à Citrix Gateway.

Lorsque vous n'activez pas le split tunneling, le plug-in Citrix Gateway capture tout le trafic réseau provenant d'une machine utilisateur et envoie le trafic via le tunnel VPN à Citrix Gateway.

Si vous activez le split tunneling, le plug-in Citrix Gateway envoie uniquement le trafic destiné aux réseaux protégés par Citrix Gateway via le tunnel VPN. Le plug-in Citrix Gateway n'envoie pas de trafic réseau destiné aux réseaux non protégés à Citrix Gateway.

Lorsque le plug-in Citrix Gateway démarre, il obtient la liste des applications intranet de Citrix Gateway. Le plug-in Citrix Gateway examine tous les paquets transmis sur le réseau depuis la machine utilisateur et compare les adresses des paquets à la liste des applications intranet. Si l'adresse de destination du paquet se trouve dans l'une des applications intranet, le plug-in Citrix Gateway envoie le paquet via le tunnel VPN à Citrix Gateway. Si l'adresse de destination ne se trouve pas dans une application intranet définie, le paquet n'est pas chiffré et la machine utilisateur achemine le paquet de manière appropriée. Lorsque vous activez le split tunneling, les applications intranet définissent le trafic réseau intercepté.

**Remarque :** Si les utilisateurs se connectent à des applications publiées dans une batterie de serveurs à l'aide de Citrix Receiver, il n'est pas nécessaire de configurer le split tunneling.

Citrix Gateway prend également en charge le split tunneling inverse, qui définit le trafic réseau que Citrix Gateway n'intercepte pas. Si vous définissez le split tunneling sur Inverse, les applications intranet définissent le trafic réseau que Citrix Gateway n'intercepte pas. Lorsque vous activez le split tunneling inverse, tout le trafic réseau dirigé vers des adresses IP internes contourne le tunnel VPN, tandis que le reste du trafic passe par Citrix Gateway. Le split tunneling inverse peut être utilisé pour enregistrer tout le trafic LAN non local. Par exemple, si les utilisateurs disposent d'un réseau sans fil domestique et sont connectés avec le plug-in Citrix Gateway, Citrix Gateway n'intercepte pas le trafic réseau destiné à une imprimante ou à un autre périphérique du réseau sans fil.

Pour plus d'informations sur les applications intranet, consultez [Configuration de l'interception des clients](#).

Vous configurez le split tunneling dans le cadre de la stratégie de session.

## Pour configurer le split tunneling

1. Dans l'utilitaire de configuration, sous l'onglet Configuration, dans le volet de navigation, développez **Citrix Gateway Politiques**, puis cliquez sur **Session**.
2. Dans le volet d'informations, sous l'onglet **Profils**, sélectionnez un profil, puis cliquez sur **Ouvrir**.
3. Dans l'onglet **Expérience client**, en regard de **Split Tunnel**, sélectionnez **Global Override**, sélectionnez une option, puis cliquez deux fois sur **OK**.

## Configuration du split tunneling et de l'autorisation

Lors de la planification de votre déploiement Citrix Gateway, il est important de prendre en compte le split tunneling ainsi que l'action d'autorisation et les stratégies d'autorisation par défaut.

Par exemple, vous disposez d'une stratégie d'autorisation qui autorise l'accès à une ressource réseau. Le split tunneling est défini sur ON et vous ne configurez pas les applications intranet pour envoyer du trafic réseau via Citrix Gateway. Lorsque Citrix Gateway dispose de ce type de configuration, l'accès à la ressource est autorisé, mais les utilisateurs ne peuvent pas accéder à la ressource.

Si la stratégie d'autorisation refuse l'accès à une ressource réseau, que le split tunneling est défini sur ON et que les applications intranet sont configurées pour acheminer le trafic réseau via Citrix Gateway, le plug-in Citrix Gateway envoie le trafic à Citrix Gateway, mais l'accès à la ressource est refusé.

## Configuration de l'interception du client

March 27, 2024

Vous configurez les règles d'interception pour les connexions utilisateur sur Citrix Gateway à l'aide d'applications intranet. Par défaut, lorsque vous configurez l'adresse IP du système, une adresse IP mappée ou une adresse IP de sous-réseau sur l'appliance, les routes de sous-réseau sont créées en fonction de ces adresses IP. Les applications intranet sont créées automatiquement en fonction de ces itinéraires et peuvent être liées à un serveur virtuel. Si vous activez le split tunneling, vous devez définir des applications intranet pour que les clients puissent être interceptés.

Vous pouvez configurer des applications intranet à l'aide de l'utilitaire de configuration. Vous pouvez lier des applications intranet à des utilisateurs, des groupes ou des serveurs virtuels.

Si vous activez le split tunneling et que les utilisateurs se connectent à l'aide de WorxWeb ou Worx-Mail, lorsque vous configurez l'interception des clients, vous devez ajouter les adresses IP de Citrix Endpoint Management et de votre serveur Exchange. Si vous n'activez pas le split tunneling, il n'est

pas nécessaire de configurer les adresses IP Endpoint Management et Exchange dans les applications Intranet.

## Configuration des applications intranet pour le plug-in Citrix Gateway

March 27, 2024

Vous créez des applications intranet permettant aux utilisateurs d'accéder aux ressources en définissant les éléments suivants :

- Une adresse IP
- Une gamme d'adresses IP

Lorsque vous définissez une application intranet sur Citrix Gateway, le plug-in Citrix Gateway pour Windows intercepte le trafic utilisateur destiné à la ressource et l'envoie via Citrix Gateway.

Lorsque vous configurez des applications intranet, prenez en compte les points suivants :

- Les applications intranet n'ont pas besoin d'être définies si les conditions suivantes sont remplies :
  - Le mode d'interception est défini sur transparent
  - Les utilisateurs se connectent à Citrix Gateway avec le plug-in Citrix Gateway pour Windows
  - Le split tunneling est désactivé
- Si les utilisateurs se connectent à Citrix Gateway à l'aide du plug-in Citrix Gateway pour Java, vous devez définir des applications intranet. Le plug-in Citrix Gateway pour Java intercepte le trafic uniquement vers les ressources réseau définies par les applications intranet. Si les utilisateurs se connectent à ce plug-in, définissez le mode d'interception sur proxy.

Lors de la configuration d'une application intranet, vous devez sélectionner un mode d'interception correspondant au type de plug-in utilisé pour établir des connexions.

Remarque : Vous ne pouvez pas configurer une application intranet à la fois pour le proxy et l'interception transparente. Pour configurer une ressource réseau à utiliser à la fois par le plug-in Citrix Gateway pour Windows et le plug-in Citrix Gateway pour Java, configurez deux politiques d'application intranet et liez les politiques à l'utilisateur, au groupe, au serveur virtuel ou à Citrix Gateway global.

## Pour créer une application intranet pour une adresse IP

1. Dans l'utilitaire de configuration, sous l'onglet Configuration, dans le volet de navigation, développez **Citrix Gateway Resources**, puis cliquez sur **Applications intranet**.
2. Dans le volet d'informations, cliquez sur **Ajouter**.
3. Dans Nom, saisissez le nom du profil.
4. Dans la boîte de dialogue **Créer une application intranet**, sélectionnez **Transparent**.
5. Dans **Type de destination**, sélectionnez **Adresse IP et masque de réseau**.
6. Dans Protocole, sélectionnez le protocole qui s'applique à la ressource réseau.
7. Dans **Adresse IP**, saisissez l'adresse IP.
8. Dans **Masque de réseau**, tapez masque de sous-réseau, cliquez sur **Créer**, puis sur **Fermer**.

## Pour configurer une plage d'adresses IP

Si votre réseau comporte plusieurs serveurs, tels que des partages Web, de messagerie et de fichiers, vous pouvez configurer une ressource réseau qui inclut la plage d'adresses IP des ressources réseau. Ce paramètre permet aux utilisateurs d'accéder aux ressources réseau contenues dans la plage d'adresses IP.

1. Dans l'utilitaire de configuration, sous l'onglet **Configuration**, dans le volet de navigation, développez **Citrix Gateway Resources**, puis cliquez sur **Applications intranet**.
2. Dans le volet d'informations, cliquez sur **Ajouter**.
3. Dans **Nom**, saisissez le nom du profil.
4. Dans Protocole, sélectionnez le protocole qui s'applique à la ressource réseau.
5. Dans la boîte de dialogue Créer une application intranet, sélectionnez Transparent.
6. Dans **Type de destination**, sélectionnez **Plage d'adresses IP**.
7. Dans **IP Start**, tapez l'adresse IP de début et dans IP End, tapez l'adresse IP de fin, cliquez sur **Créer**, puis cliquez sur **Fermer**.

## Configuration des applications intranet pour le plug-in Citrix Gateway pour Java

March 27, 2024

Si les utilisateurs se connectent au plug-in Citrix Gateway pour Java, vous devez configurer une application intranet et définir le mode d'interception sur proxy. Le plug-in Citrix Gateway pour Java intercepte le trafic à l'aide de l'adresse IP de bouclage de la machine utilisateur et du numéro de port spécifiés dans le profil.



Si les utilisateurs se connectent depuis un appareil Windows, le plug-in Citrix Gateway pour Java tente de modifier le fichier HOST en définissant le nom HOST de l'application pour accéder à l'adresse IP de bouclage et au port spécifiés dans le profil. Les utilisateurs doivent disposer de privilèges administratifs sur la machine utilisateur pour pouvoir modifier le fichier HOST.

Si des utilisateurs se connectent à partir d'un appareil non Windows, vous devez configurer les applications manuellement à l'aide de l'adresse IP source et des valeurs de port spécifiées dans le profil d'application intranet.

### **Pour configurer une application intranet pour le plug-in Citrix Gateway pour Java**

1. Dans l'utilitaire de configuration, sous l'onglet **Configuration**, dans le volet de navigation, développez **Citrix Gateway Resources**, puis cliquez sur **Applications intranet**.
2. Dans le volet d'informations, cliquez sur **Ajouter**.
3. Dans **Nom**, saisissez le nom du profil.
4. Cliquez sur **Proxy**.
5. Dans **Adresse IP de destination** et **port de destination**, tapez l'adresse IP et le port de destination.
6. Sous **Adresse IP** source et **port source**, tapez l'adresse IP source et le port.

**Remarque** :Vous devez définir l'adresse IP source sur l'adresse IP de bouclage 127.0.0.1. Si vous ne spécifiez pas d'adresse IP, l'adresse IP de bouclage est utilisée. Si vous n'entrez pas de valeur de port, la valeur du port de destination est utilisée.

## **Configuration de la résolution du service de noms**

March 27, 2024

Lors de l'installation de Citrix Gateway, vous pouvez utiliser l'assistant Citrix Gateway pour configurer d'autres paramètres, y compris les fournisseurs de services de noms. Les fournisseurs de services de noms traduisent le nom de domaine complet (FQDN) en adresse IP. Dans l'assistant Citrix Gateway, vous pouvez configurer un serveur DNS ou WINS, définir la priorité de la recherche DNS et le nombre de tentations de connexion au serveur.

Lorsque vous exécutez l'assistant Citrix Gateway, vous pouvez ajouter un serveur DNS. Vous pouvez ajouter des serveurs DNS supplémentaires et un serveur WINS à Citrix Gateway à l'aide d'un profil de session. Vous pouvez ensuite diriger les utilisateurs et les groupes pour qu'ils se connectent à un

serveur de résolution de noms différent de celui que vous avez initialement utilisé pour configurer l'assistant.

Avant de configurer un serveur DNS supplémentaire sur Citrix Gateway, créez un serveur virtuel qui fait office de serveur DNS pour la résolution de noms.

### **Pour ajouter un serveur DNS ou WINS dans un profil de session**

1. Dans l'utilitaire de configuration, sous l'onglet **Configuration**, dans le volet de navigation, développez **Citrix Gateway Policies**, puis cliquez sur **Session**.
2. Dans le volet d'informations, sous l'onglet Profils, sélectionnez un profil, puis cliquez sur Ouvrir.
3. Dans l'onglet Configuration réseau, effectuez l'une des opérations suivantes :
  - Pour configurer un serveur DNS, à côté de Serveur virtuel DNS, cliquez sur **Override Global**, sélectionnez le serveur, puis cliquez sur **OK**.
  - Pour configurer un serveur WINS, en regard de l'adresse IP du serveur WINS, cliquez sur **Remplacer global**, tapez l'adresse IP, puis cliquez sur **OK**.

#### **Important :**

Les stratégies de répondeur ne sont pas évaluées pour les serveurs virtuels DNS non adressables rattachés au profil de session VPN.

## **Activation de la prise en charge des serveurs proxy pour**

March 27, 2024

Les machines utilisateur peuvent se connecter via un serveur proxy pour accéder aux réseaux internes. Citrix Gateway prend en charge les protocoles HTTP, SSL, FTP et SOCKS. Pour activer la prise en charge du proxy pour les connexions utilisateur, vous spécifiez les paramètres sur Citrix Gateway. Vous pouvez spécifier l'adresse IP et le port utilisés par le serveur proxy sur Citrix Gateway. Le serveur proxy est utilisé comme proxy de transfert pour toutes les connexions ultérieures au réseau interne.

### **Paramètres du proxy**

Vous pouvez configurer les paramètres du proxy sur le navigateur ou sur l'appliance Citrix ADC. Pour configurer les paramètres de proxy sur le navigateur ou l'appliance, accédez à **Paramètres globaux de Citrix Gateway > onglet Expérience client > Paramètres avancés > Proxy**, puis sélectionnez **Navigateur** ou **NS** selon le cas.

- **Navigateur** : lorsque vous choisissez de configurer les paramètres du proxy sur le navigateur, vous pouvez utiliser l'option de configuration automatique en fournissant un lien vers le fichier de configuration du proxy automatique. La configuration automatique peut écraser les paramètres manuels.

De plus, lorsque vous sélectionnez **Navigateur**, vous pouvez contourner les proxys précédemment configurés en sélectionnant l'option d'exception de proxy.

**Remarque** : Différents types de clients ont des capacités différentes en ce qui concerne la configuration **du proxy du navigateur**. Pour plus d'informations, consultez la section [Clients VPN Citrix Gateway et fonctionnalités prises en charge](#).

- **NS** : Vous ne pouvez pas utiliser l'option de configuration automatique si vous configurez les paramètres de proxy sur l'apppliance Citrix ADC. Vous ne pouvez pas contourner les proxys précédemment configurés lorsque vous configurez les paramètres du proxy sur l'apppliance.

The screenshot shows the 'Advanced Settings' page for Citrix Gateway, specifically the 'Proxy' tab. The 'General' tab is selected, and the 'Proxy' sub-tab is active. The 'Automatic Configuration' section is expanded, showing the 'Use Automatic Configuration' checkbox checked. Below this, the 'Proxy Server' section is visible, with a table for configuring proxy addresses and ports for various protocols: HTTP, HTTPS, FTP, Socks, and Gopher. The 'Use the same proxy server for all protocols' checkbox is also checked. At the bottom, there is a 'Proxy Exception' field and a checkbox for 'Bypass proxy server for local addresses'.

## Pour configurer la prise en charge du proxy pour les connexions utilisateur

1. Dans le volet de navigation, développez **Citrix Gateway**, puis cliquez sur **Paramètres globaux**.
2. Dans le volet d'informations, sous **Paramètres**, cliquez sur Modifier les paramètres généraux.
3. Dans l'onglet Expérience client, cliquez sur **Paramètres avancés**.
4. Dans l'onglet **Proxy**, sous **Paramètres du proxy**, sélectionnez **Navigateur**.
5. Pour les protocoles, tapez l'adresse IP et le numéro de port, puis cliquez sur **OK**.

**Remarque :**

- Si vous sélectionnez NS, vous pouvez configurer des serveurs proxy qui prennent uniquement en charge les connexions HTTP sécurisées et non sécurisées.
- Après avoir activé la prise en charge du proxy sur Citrix Gateway, vous spécifiez les détails de configuration sur la machine utilisateur du serveur proxy correspondant au protocole.
- Après avoir activé la prise en charge du proxy, Citrix Gateway envoie les détails du serveur proxy au navigateur Web du client et modifie la configuration du proxy sur le navigateur.
  - When the user device connects to Citrix Gateway, the user device can communicate with the proxy server directly for connection to the user’s network.
  - When the user device disconnects from Citrix Gateway, the proxy settings are restored to the previous default settings, that was present before connecting to the VPN plug-in.

### **Pour configurer un serveur proxy pour utiliser tous les protocoles de Citrix Gateway**

Vous pouvez configurer un serveur proxy pour qu’il prenne en charge tous les protocoles utilisés par Citrix Gateway. Ce paramètre fournit une combinaison d’adresse IP et de port pour tous les protocoles.

1. Dans le volet de navigation, développez **Citrix Gateway**, puis cliquez sur **Paramètres globaux**.
2. Dans le volet d’informations, sous **Paramètres**, cliquez sur Modifier les paramètres généraux.
3. Dans l’onglet **Expérience client**, cliquez sur **Paramètres avancés**.
4. Dans l’onglet **Proxy**, sous **Paramètres** du proxy, sélectionnez **Navigateur**.
5. Pour les protocoles, saisissez l’adresse IP et le numéro de port.
6. Cliquez sur Utiliser le même serveur proxy pour tous les protocoles, puis cliquez sur **OK**.

Lorsque vous désactivez le split tunneling et que vous définissez tous les paramètres de proxy sur Activé, les paramètres du proxy sont propagés aux machines utilisateur. Si les paramètres du proxy sont définis sur Appliance, les paramètres ne sont pas propagés aux machines utilisateur.

Citrix Gateway établit des connexions au serveur proxy pour le compte de la machine utilisateur. Les paramètres du proxy ne sont pas propagés vers le navigateur de l’utilisateur, de sorte qu’aucune communication directe entre la machine utilisateur et le serveur proxy n’est possible.

### **Pour configurer Citrix Gateway en tant que serveur proxy**

Lorsque vous configurez Citrix Gateway en tant que serveur proxy, le protocole HTTP non sécurisé et sécurisé est le seul protocole pris en charge.

1. Dans le volet de navigation, développez **Citrix Gateway**, puis cliquez sur **Paramètres globaux**.

2. Dans le volet d'informations, sous **Paramètres**, cliquez sur Modifier les paramètres généraux.
3. Dans l'onglet **Expérience client**, cliquez sur **Paramètres avancés**.
4. Dans l'onglet **Proxy**, sous **Paramètres du proxy**, sélectionnez **NS**.
5. Pour les protocoles, tapez l'adresse IP et le numéro de port, puis cliquez sur **OK**.

## Configuration de pools d'adresses

March 27, 2024

Dans certains cas, les utilisateurs qui se connectent au plug-in Citrix Gateway ont besoin d'une adresse IP unique pour Citrix Gateway. Par exemple, dans un environnement Samba, chaque utilisateur qui se connecte à un lecteur réseau mappé doit apparaître comme provenant d'une adresse IP différente. Lorsque vous activez les pools d'adresses (également appelés pools d'adresses IP) pour un groupe, Citrix Gateway peut attribuer un alias d'adresse IP unique à chaque utilisateur.

Vous configurez des pools d'adresses à l'aide d'adresses IP intranet. Les types d'applications suivants peuvent avoir besoin d'utiliser une adresse IP unique extraite du pool d'adresses IP :

- Voix sur IP
- FTP actif
- Messagerie instantanée
- Shell sécurisé (SSH)
- Virtual Network Computing (VNC) pour se connecter au bureau d'un ordinateur
- Bureau à distance (RDP) pour se connecter à un poste de travail client

Vous pouvez configurer Citrix Gateway pour attribuer une adresse IP interne aux utilisateurs qui se connectent à Citrix Gateway. Les adresses IP statiques peuvent être attribuées aux utilisateurs ou une plage d'adresses IP peut être attribuée à un groupe, à un serveur virtuel ou au système globalement.

Citrix Gateway vous permet d'attribuer des adresses IP de votre réseau interne à vos utilisateurs distants. Un utilisateur distant peut être adressé par une adresse IP sur le réseau interne. Si vous choisissez d'utiliser une plage d'adresses IP, le système attribue dynamiquement une adresse IP de cette plage à un utilisateur distant à la demande.

Lorsque vous configurez des pools d'adresses, tenez compte des points suivants :

- Les adresses IP attribuées doivent être routées correctement. Pour garantir le bon routage, prenez en compte les points suivants :
  - Si vous n'activez pas le split tunneling, assurez-vous que les adresses IP peuvent être routées via des périphériques NAT (Network Address Translation).

- Tous les serveurs auxquels des connexions utilisateur accèdent avec des adresses IP intranet doivent disposer des passerelles appropriées configurées pour atteindre ces réseaux.
- Configurez des passerelles ou un itinéraire statique sur Citrix Gateway afin que le trafic réseau provenant du logiciel utilisateur soit acheminé vers le réseau interne.
- Seuls les masques de sous-réseau contigus peuvent être utilisés lors de l'attribution de plages d'adresses IP. Un sous-ensemble d'une plage peut être affecté à une entité de niveau inférieur. Par exemple, si une plage d'adresses IP est liée à un serveur virtuel, liez un sous-ensemble de la plage à un groupe.
- Les plages d'adresses IP ne peuvent pas être liées à plusieurs entités au sein d'un niveau de liaison. Par exemple, un sous-ensemble d'une plage d'adresses lié à un groupe ne peut pas être lié à un deuxième groupe.
- Citrix Gateway ne vous permet pas de supprimer ou de délier des adresses IP lorsqu'elles sont activement utilisées par une session utilisateur.
- Les adresses IP réseau internes sont attribuées aux utilisateurs à l'aide de la hiérarchie suivante :
  - Liaison directe de l'utilisateur
  - Pool d'adresses assigné au groupe
  - Pool d'adresses attribué au serveur virtuel
  - Gamme mondiale d'adresses
- Seuls les masques de sous-réseau contigus peuvent être utilisés pour attribuer des plages d'adresses. Toutefois, un sous-ensemble d'une plage attribuée peut être affecté à une entité de niveau inférieur.

Une plage d'adresses globale liée peut comporter une plage liée aux éléments suivants :

  - Serveur virtuel
  - Groupe
  - Utilisateur
- Une plage d'adresses de serveur virtuel liée peut comporter un sous-ensemble lié aux éléments suivants :
  - Groupe
  - Utilisateur

Une plage d'adresses de groupe lié peut comporter un sous-ensemble lié à un utilisateur.

Lorsqu'une adresse IP est attribuée à un utilisateur, elle est réservée pour la prochaine connexion de l'utilisateur jusqu'à ce que la plage du pool d'adresses soit épuisée. Lorsque les adresses sont épuisées, Citrix Gateway réclame l'adresse IP de l'utilisateur qui a été déconnecté de Citrix Gateway le plus longtemps.

Si une adresse ne peut pas être récupérée et que toutes les adresses sont activement utilisées, Citrix Gateway n'autorise pas l'utilisateur à ouvrir une session. Vous pouvez éviter cette situation en autorisant Citrix Gateway à utiliser l'adresse IP mappée comme adresse IP intranet lorsque toutes les autres adresses IP ne sont pas disponibles.

## Enregistrement DNS IP Intranet

Si une adresse IP intranet est attribuée à une machine cliente et après l'établissement du tunnel VPN, le plug-in VPN vérifie si cette machine cliente est jointe au domaine. Si la machine cliente est une machine appartenant à un domaine, le plug-in VPN lance le processus d'enregistrement DNS pour lier l'intranet du nom d'hôte de la machine à l'adresse IP intranet allouée. Cette inscription est annulée avant la désinstallation du tunnel.

Pour un enregistrement DNS réussi, assurez-vous que les boutons `nsapimgr` suivants sont définis. Assurez-vous également que le serveur DNS faisant autorité est configuré pour autoriser les mises à jour DNS « non sécurisées ».

- **`nsapimgr -ys enable_vpn_dns_override=1`** : cet indicateur est envoyé au client VPN NetScaler Gateway avec les autres paramètres de configuration. Si cet indicateur n'est pas défini et que le client VPN intercepte une requête DNS/WINS, il envoie une requête HTTP « GET /DNS » correspondante au serveur virtuel NetScaler Gateway via le tunnel pour obtenir l'adresse IP résolue. Toutefois, si l'indicateur `'enable_vpn_dnstruncate_fix'` est défini, le client VPN transmet les demandes DNS/WINS de manière transparente au serveur virtuel NetScaler Gateway. Dans ce cas, le paquet DNS est envoyé tel qu'il est au serveur virtuel NetScaler Gateway via le tunnel VPN. Cela est utile dans les cas où les enregistrements DNS provenant des serveurs de noms configurés dans NetScaler Gateway sont volumineux et ne rentrent pas dans le paquet de réponse UDP. Dans ce cas, lorsque le client reprend l'utilisation de TCP-DNS, ce paquet TCP-DNS atteint le serveur NetScaler Gateway tel quel, et par conséquent le serveur NetScaler Gateway envoie une requête TCP-DNS à un serveur DNS.
- **`nsapimgr -ys enable_vpn_dnstruncate_fix=1`** : Cet indicateur est utilisé par le serveur NetScaler Gateway lui-même. Si cet indicateur est défini, NetScaler Gateway remplace la destination des « connexions TCP sur le port DNS » vers les serveurs DNS configurés sur NetScaler Gateway (au lieu d'essayer de les envoyer à l'adresse IP du serveur DNS initialement présente dans le paquet TCP-DNS entrant). Pour les demandes DNS UDP, la valeur par défaut consiste à utiliser les serveurs DNS configurés pour la résolution DNS.

Pour plus d'informations sur la configuration de ces boutons, reportez-vous à la section <https://support.citrix.com/article/CTX200243>.

## Configuration de pools d'adresses

March 27, 2024

L'utilitaire de configuration vous permet de configurer les pools d'adresses au niveau auquel vous souhaitez lier la politique. Par exemple, si vous souhaitez créer un pool d'adresses pour un serveur virtuel, configurez les adresses IP de l'intranet sur ce nœud. Une fois que vous avez configuré le pool d'adresses, la politique est liée à l'entité dans laquelle elle est configurée. Vous pouvez également créer un pool d'adresses et le lier globalement sur Citrix Gateway.

### Pour configurer des pools d'adresses pour un utilisateur, un groupe ou un serveur virtuel

1. Dans l'utilitaire de configuration, dans le volet de navigation, développez **Citrix Gateway**, effectuez l'une des opérations suivantes :
  - Développez l'administration des utilisateurs de Citrix Gateway, puis cliquez sur **Utilisateurs AAA**.
  - Développez **Citrix Gateway > Administration des utilisateurs**, puis cliquez sur **Groupe AAA**.
  - Développez **Citrix Gateway**, puis cliquez sur **Serveurs virtuels**.
2. Dans le volet d'informations, cliquez sur un utilisateur, un groupe ou un serveur virtuel, puis cliquez sur **Ouvrir**.
3. Sous l'onglet IP **Intranet**, dans Adresse IP et masque de réseau, tapez l'adresse IP et le masque de sous-réseau, puis cliquez sur **Ajouter**.
4. Répétez l'étape 3 pour chaque adresse IP que vous souhaitez ajouter au pool, puis cliquez sur **OK**.

### Pour configurer des pools d'adresses à l'échelle mondiale

1. Dans l'utilitaire de configuration, dans l'onglet **Configuration**, dans le volet de navigation, développez **Citrix Gateway**, puis cliquez sur **Paramètres globaux**.
2. Dans le volet d'informations, sous **IP intranet**, cliquez sur Pour attribuer une adresse IP statique unique ou un pool d'adresses IP à utiliser par toutes les sessions Citrix Gateway clientes, configurez les adresses IP intranet.
3. Dans la boîte de dialogue **Liaison des adresses IP de l'intranet**, cliquez sur **Action**, puis sur **Insérer**.
4. Dans Adresse IP et masque de réseau, tapez l'adresse IP et le masque de sous-réseau, puis cliquez sur **Ajouter**.



5. Répétez les étapes 3 et 4 pour chaque adresse IP que vous souhaitez ajouter au pool, puis cliquez sur **OK**.

## Définition des options de pool d'adresses

March 27, 2024

Vous pouvez utiliser une politique de session ou les paramètres globaux de Citrix Gateway pour contrôler si des adresses IP intranet sont attribuées ou non au cours d'une session utilisateur. La définition des options de pool d'adresses vous permet d'attribuer des adresses IP intranet à Citrix Gateway, tout en désactivant l'utilisation des adresses IP intranet pour un groupe particulier d'utilisateurs.

Vous pouvez configurer des pools d'adresses à l'aide d'une stratégie de session de l'une des trois manières suivantes :

- **Nospillover** : lorsque vous configurez des pools d'adresses pour une adresse IP intranet, vous obtenez une session avec une adresse IP disponible dans le pool. Pour les utilisateurs qui ont utilisé toutes les adresses IP intranet disponibles, la page Transférer la connexion apparaît.
- **Spillover** - Lorsque vous configurez des pools d'adresses et que l'adresse IP mappée est utilisée comme adresse IP intranet, l'adresse IP mappée est utilisée pour les utilisateurs qui ont utilisé toutes les adresses IP intranet disponibles.
- **Désactivé** : les pools d'adresses ne sont pas configurés.

**Remarque** : Si l'adresse IP mappée n'est pas configurée, SNIP est utilisé.

### Pour configurer les pools d'adresses

1. Dans l'utilitaire de configuration, sous l'onglet **Configuration**, dans le volet de navigation, développez **Citrix Gateway > Politiques**, puis cliquez sur **Session**.
2. Dans le volet d'informations, dans l'onglet **Stratégies**, cliquez sur **Ajouter**.
3. Dans **Nom**, tapez le nom de la politique.
4. À côté de **Demander un profil**, cliquez sur **Nouveau**.
5. Dans **Nom**, saisissez le nom du profil.
6. Dans l'onglet **Configuration réseau**, cliquez sur **Avancé**.
7. En regard de l'adresse IP intranet, cliquez sur **Remplacer l'adresse globale**, puis sélectionnez une option.
8. **Si vous sélectionnez SPILLOVER à l'étape 9, à côté de Mapped IP, cliquez sur Override Global, sélectionnez le nom d'hôte de l'appliance, cliquez sur OK, puis sur Créer.**
9. Dans la boîte de dialogue **Créer une politique de session**, créez une expression, cliquez sur **Créer**, puis sur **Fermer**.

## Configuration de la page de connexion au transfert

Si un utilisateur n'a pas d'adresse IP intranet disponible, puis tente d'établir une autre session avec Citrix Gateway, la page Transfer Login (Transfert de connexion) s'affiche. La page Transfer Login permet aux utilisateurs de remplacer leur session Citrix Gateway existante par une nouvelle session.

La page Transfer Login peut également être utilisée si la demande de fermeture de session est perdue ou si l'utilisateur n'effectue pas de fermeture de session propre. Par exemple :

- Une adresse IP intranet statique est attribuée à un utilisateur et dispose d'une session Citrix Gateway existante. Si l'utilisateur tente d'établir une deuxième session à partir d'un autre appareil, la page Transférer la connexion apparaît et l'utilisateur peut transférer la session sur le nouvel appareil.
- Un utilisateur se voit attribuer cinq adresses IP intranet et dispose de cinq sessions via Citrix Gateway. Si l'utilisateur tente d'établir une sixième session, la page Transférer la connexion apparaît et l'utilisateur peut choisir de remplacer une session existante par une nouvelle session.

**Remarque:** Si aucune adresse IP attribuée à l'utilisateur n'est disponible et qu'aucune nouvelle session ne peut être établie à l'aide de la page >Transférer la connexion, l'utilisateur reçoit un message d'erreur.

La page Transférer la connexion s'affiche uniquement si vous configurez des groupes d'adresses et désactivez le débordement.

## Configuration d'un suffixe DNS

Lorsqu'un utilisateur ouvre une session sur Citrix Gateway et se voit attribuer une adresse IP, un enregistrement DNS correspondant à la combinaison nom d'utilisateur et adresse IP est ajouté au cache DNS de Citrix Gateway. Vous pouvez configurer un suffixe DNS à ajouter au nom d'utilisateur lorsque l'enregistrement DNS est ajouté au cache. Cela permet aux utilisateurs d'être référencés par le nom DNS, ce qui peut être plus facile à mémoriser qu'une adresse IP. Lorsque l'utilisateur se déconnecte de Citrix Gateway, l'enregistrement est supprimé du cache DNS.

### Pour configurer un suffixe DNS

1. Dans l'utilitaire de configuration, sous l'onglet **Configuration**, dans le volet de navigation, développez **Citrix Gateway > Politiques**, puis cliquez sur **Session**.
2. Dans le volet d'informations, sous **l'onglet Stratégies**, sélectionnez une stratégie de session, puis cliquez sur **Ouvrir**.
3. À côté de Demander un profil, cliquez sur **Modifier**.
4. Dans l'onglet **Configuration réseau**, cliquez sur **Avancé**.

5. À côté de Suffixe DNS IP de l'intranet, cliquez sur **Override Global**, saisissez le suffixe DNS, puis cliquez trois fois sur **OK**.

## Téléphones VoIP compatibles

January 26, 2024

Lorsque vous installez Citrix Gateway en tant qu'appliance autonome et que les utilisateurs se connectent via le plug-in Citrix Gateway, Citrix Gateway prend en charge la communication bidirectionnelle avec les softphones Voice over IP (VoIP).

Citrix Gateway prend en charge les softphones VoIP suivants.

- Téléphone logiciel Cisco
- Téléphone logiciel Avaya IP

Le tunneling sécurisé est pris en charge entre le PBX IP et le logiciel du téléphone logiciel exécuté sur la machine utilisateur. Pour permettre au trafic VoIP de traverser le tunnel sécurisé, vous devez installer le plug-in Citrix Gateway et l'un des softphones pris en charge sur la même machine utilisateur. Lorsque le trafic VoIP est envoyé via le tunnel sécurisé, les fonctionnalités suivantes du téléphone logiciel sont prises en charge :

- Appels sortants passés depuis le téléphone logiciel IP
- Appels entrants placés sur le téléphone logiciel IP
- Trafic vocal bidirectionnel

La prise en charge des softphones VoIP est configurée à l'aide d'adresses IP intranet. Configurez une adresse IP intranet pour chaque utilisateur. Si vous utilisez Cisco Softphone Communication, après avoir configuré l'adresse IP intranet et liée à un utilisateur, aucune configuration supplémentaire n'est requise. Pour plus d'informations sur la configuration d'une adresse IP intranet, consultez [Configuration des pools d'adresses](#).

Si vous activez le split tunneling, créez une application intranet et spécifiez l'application Avaya Softphone. En outre, vous devez activer l'interception transparente.

## Configuration de l'accès aux applications pour le plug-in Citrix Gateway pour Java

March 27, 2024

Vous pouvez configurer le niveau d'accès et les applications auxquelles les utilisateurs sont autorisés à accéder sur le réseau sécurisé. Si les utilisateurs sont connectés à l'aide du plug-in Citrix Gateway pour Java, dans la boîte de dialogue Session distante Secure Access, les utilisateurs peuvent cliquer sur Applications. La boîte de dialogue Applications intranet apparaît et répertorie toutes les applications auxquelles l'utilisateur est autorisé à accéder.

Lorsque les utilisateurs sont connectés au plug-in Citrix Gateway pour Java, vous pouvez configurer l'une des deux méthodes qui permettent aux utilisateurs d'accéder aux applications.

- Méthode de modification du fichier HÔTES
- Méthode SourceIP et SourcePort

### **Accès aux applications à l'aide de la méthode de modification du fichier HOSTS**

Lorsque vous utilisez la méthode de modification du fichier HOSTS, le plug-in Citrix Gateway pour Java ajoute une entrée qui correspond aux applications que vous configurez dans le fichier HOSTS. Pour modifier ce fichier sur un appareil Windows, vous devez être connecté en tant qu'administrateur ou disposer de privilèges d'administrateur. Si vous n'êtes pas connecté avec des privilèges d'administrateur, modifiez manuellement le fichier HOSTS et ajoutez les entrées appropriées.

Remarque : Sur un ordinateur Windows, le fichier HOSTS se trouve dans le chemin d'accès au répertoire suivant :

%systemroot%\system32\drivers\etc. Sur un ordinateur Macintosh ou Linux, le fichier HOSTS se trouve dans  
/etc/hosts.

Par exemple, vous souhaitez utiliser Telnet pour vous connecter à un ordinateur du réseau sécurisé. Vous utilisez l'ordinateur distant pour travailler à la fois au sein de votre réseau sécurisé et à distance, par exemple depuis votre domicile. L'adresse IP doit être l'adresse IP de l'hôte local, 127.0.0.1. Dans le fichier HOSTS, vous ajoutez l'adresse IP et le nom de l'application, tels que :

```
127.0.0.1 telnet1
```

Lorsque le fichier HOSTS est modifié et enregistré sur la machine utilisateur, vous testez votre connexion. Vous pouvez tester votre connexion en ouvrant une invite de commande et en utilisant Telnet pour vous connecter. Si les utilisateurs utilisent une machine utilisateur qui ne se trouve pas dans le réseau sécurisé, connectez-vous à Citrix Gateway avant de démarrer Telnet.

Pour vous connecter à un ordinateur du réseau sécurisé, procédez comme suit :

1. Démarrez une session Telnet à l'aide du logiciel disponible pour votre ordinateur.
2. À partir d'une invite de commandes, tapez : Open telnet

L'invite d'ouverture de session de l'ordinateur distant s'affiche.

## Accès aux applications à l'aide de la méthode SourceIP et SourcePort

Si les utilisateurs doivent accéder à une application sur le réseau sécurisé et ne disposent pas de droits d'administration sur la machine utilisateur, configurez le fichier HOSTS à l'aide de l'adresse IP source et du numéro de port qui se trouvent dans la boîte de dialogue Applications intranet.

Pour ouvrir la boîte de dialogue Applications intranet et rechercher l'adresse IP et le numéro de port

1. Lorsque les utilisateurs ouvrent une session avec le plug-in, dans la boîte de dialogue Accès distant sécurisé, cliquez sur Applications.
2. Recherchez l'application dans la liste et notez l'adresse IP source et le numéro de port source.

Lorsque vous disposez de l'adresse IP et du numéro de port, démarrez une session Telnet pour vous connecter à l'ordinateur du réseau distant.

## Configuration de l'interface d'accès

March 27, 2024

Citrix Gateway inclut une page d'accueil par défaut qui est une page Web qui s'affiche une fois que les utilisateurs se sont connectés. La page d'accueil par défaut s'appelle l'interface d'accès. Vous utilisez l'interface d'accès comme page d'accueil ou configurez l'interface Web en tant que page d'accueil ou page d'accueil personnalisée.

L'interface d'accès comporte trois panneaux. Si votre déploiement est doté de l'interface Web, les utilisateurs peuvent ouvrir une session sur Receiver dans le volet gauche de l'interface d'accès. Si StoreFront est présent dans votre déploiement, les utilisateurs ne peuvent pas se connecter à Receiver à partir du panneau de gauche.

L'interface d'accès est utilisée pour fournir des liens vers des sites Web, internes et externes, ainsi que des liens vers des partages de fichiers sur le réseau interne. Vous pouvez personnaliser l'interface d'accès de l'une des manières suivantes :

- Modification de l'interface d'accès.
- Création de liens d'interface d'accès.

Les utilisateurs peuvent également personnaliser l'interface d'accès en ajoutant leurs propres liens vers des sites Web et des partages de fichiers. Les utilisateurs peuvent également utiliser la page d'accueil pour transférer des fichiers du réseau interne vers leur appareil.

**Remarque :** Lorsque les utilisateurs ouvrent une session et tentent d'ouvrir des partages de fichiers depuis l'interface d'accès, le partage de fichiers ne s'ouvre pas et les utilisateurs reçoivent le message d'erreur « Impossible d'établir une connexion TCP au serveur ». Pour

résoudre ce problème, configurez votre pare-feu pour autoriser le trafic depuis l'adresse IP du système Citrix Gateway vers l'adresse IP du serveur de fichiers sur les ports TCP 445 et 139.

## Remplacement de l'interface d'accès par une page d'accueil personnalisée

March 27, 2024

Vous pouvez utiliser des paramètres globaux ou une stratégie de session et un profil pour configurer une page d'accueil personnalisée afin de remplacer la page d'accueil par défaut, l'interface d'accès. Après avoir configuré la stratégie, vous pouvez la lier à un utilisateur, un groupe, un serveur virtuel ou globalement. Lorsque vous configurez une page d'accueil personnalisée, l'interface d'accès n'apparaît pas lorsque les utilisateurs ouvrent une session.

### Pour configurer une page d'accueil personnalisée à l'échelle mondiale

1. Dans l'utilitaire de configuration, dans l'onglet **Configuration**, dans le volet de navigation, développez **Citrix Gateway**, puis cliquez sur **Paramètres globaux**.
2. Dans le volet d'informations, sous **Paramètres**, cliquez sur Modifier les paramètres généraux.
3. Dans l'onglet **Expérience client**, dans la **page d'accueil**, cliquez sur **Afficher la page d'accueil**, puis saisissez l'adresse Web de votre page d'accueil personnalisée.
4. Cliquez sur **OK**, puis sur **Fermer**.

### Pour configurer une page d'accueil personnalisée dans un profil de session

1. Dans l'utilitaire de configuration, sous l'onglet **Configuration**, dans le volet de navigation, développez **Citrix Gateway Policies**, puis cliquez sur **Session**.
2. Dans le volet d'informations, dans l'onglet **Stratégies**, cliquez sur **Ajouter**.
3. Dans Nom, tapez le nom de la stratégie.
4. À côté de **Demander un profil**, cliquez sur **Nouveau**.
5. Dans **Nom**, saisissez le nom du profil.
6. Dans l'onglet **Expérience client**, à côté de la **page d'accueil**, cliquez sur **Remplacer les paramètres globaux**, cliquez sur **Afficher la page d'accueil**, puis saisissez l'adresse Web de la page d'accueil.
7. Dans la boîte de dialogue **Créer une politique de session**, à côté de **Expressions nommées**, sélectionnez **Général**, sélectionnez Valeur vraie, cliquez sur **Ajouter une expression**, sur **Créer**, puis sur **Fermer**.

## Modification de l'interface d'accès

March 27, 2024

Vous souhaitez peut-être diriger les utilisateurs vers une page d'accueil personnalisée, plutôt que de vous fier à l'interface d'accès. Pour ce faire, installez la page d'accueil sur Citrix Gateway, puis configurez la stratégie de session pour utiliser la nouvelle page d'accueil.

### Pour installer une page d'accueil personnalisée

1. Dans l'utilitaire de configuration, cliquez sur l'onglet **Configuration**, puis dans le volet de navigation, cliquez sur **Citrix Gateway**.
2. Dans le volet d'informations, sous **Personnaliser l'interface d'accès**, cliquez sur **Charger l'interface d'accès**.
3. Pour installer la page d'accueil à partir d'un fichier sur un ordinateur de votre réseau, dans Fichier local, cliquez sur **Parcourir**, accédez au fichier, puis cliquez sur **Sélectionner**.
4. Pour utiliser une page d'accueil installée sur Citrix Gateway, dans Remote Path, cliquez sur **Parcourir**, sélectionnez le fichier, puis cliquez sur **Sélectionner**.
5. Cliquez sur **Charger**, puis cliquez sur **Fermer**.

## Création et application de liens Web et de partage de fichiers

March 27, 2024

Vous pouvez configurer l'interface d'accès pour afficher un ensemble de liens vers des ressources internes disponibles pour les utilisateurs. Pour créer ces liens, vous devez d'abord définir les liens en tant que ressources. Ensuite, vous les liez à un utilisateur, un groupe, un serveur virtuel ou globalement pour les rendre actifs dans l'interface d'accès. Les liens que vous créez apparaissent dans les volets **Sites Web et Partage de fichiers** sous Sites

**Web d'entreprise** et **Partages de fichiers d'entreprise**. Si les utilisateurs ajoutent leurs propres liens, ceux-ci apparaissent sous **Sites Web personnels** et **Partages de fichiers personnels**.

### Création de signets Enterprise

#### Pour créer un lien Access Interface dans une stratégie de session

1. Dans l'utilitaire de configuration, sous l'onglet **Configuration**, dans le volet de navigation, développez **Citrix Gateway > Resources**, puis cliquez sur **Portal Bookmarks**.

2. Dans le volet d'informations, cliquez sur **Ajouter**.

**Create Bookmark**

Name\*  
facebook ⓘ

Text to display\*  
Facebook ⓘ

Bookmark\*  
https://facebook.com ⓘ

Virtual Server  
[Empty]

Icon URL  
Choose File ▾

Application Type  
CVPN ▾

SSO Type  
[Empty] ▾

Use Citrix Gateway as a Reverse Proxy ⓘ

Comments  
[Empty]

**Create** **Close**



3. Dans **Nom**, saisissez le nom du signet.
4. Dans **Texte à afficher**, saisissez la description du lien. La description apparaît dans l'**interface d'accès**.
5. Dans **Bookmark**, tapez l'adresse Web, cliquez sur **Créer**, puis cliquez sur **Fermer**.

Si vous activez l'accès sans client, vous pouvez vous assurer que les demandes adressées aux sites Web passent par Citrix Gateway. Par exemple, vous avez ajouté un signet pour [Google](#). Dans la boîte de dialogue **Créer un signet**, activez la case à cocher **Utiliser Citrix Gateway comme proxy inverse**. Lorsque vous activez cette case à cocher, les demandes de site Web sont envoyées de la machine utilisateur à Citrix Gateway, puis au site Web. Lorsque vous désactivez cette case à cocher, les demandes sont envoyées de la machine utilisateur vers le site Web. Cette case à cocher n'est disponible que si vous activez l'accès sans client.

### Pour lier un lien Access Interface

Vous pouvez lier les liens de l'interface d'accès aux emplacements suivants :

- Utilisateurs
- Groups
- Serveurs virtuels

Après avoir enregistré la configuration, les liens sont disponibles pour les utilisateurs dans l'interface d'accès de l'onglet **Accueil**, qui est la première page que les utilisateurs voient une fois qu'ils se sont connectés avec succès. Les liens sont organisés sur la page en fonction de leur type, sous forme de liens vers des sites Web ou de liens de partage de fichiers.

1. Dans l'utilitaire de configuration, dans le volet de navigation, effectuez l'une des opérations suivantes :
  - Développez l'**administration des utilisateurs de Citrix Gateway**, puis cliquez sur **Utilisateurs AAA**.
  - Développez **Citrix Gateway User Administration**, puis cliquez sur **AAA Grpups**.
  - Développez **Citrix Gateway**, puis cliquez sur **Serveurs virtuels**.
2. Dans le volet d'informations, effectuez l'une des opérations suivantes :
  - Sélectionnez un utilisateur, puis cliquez sur Ouvrir.
  - Sélectionnez un groupe, puis cliquez sur Ouvrir.
  - Sélectionnez un serveur virtuel, puis cliquez sur Ouvrir.
3. Dans la boîte de dialogue, cliquez sur l'onglet **Signets**.
4. Sous **Signets disponibles**, sélectionnez un ou plusieurs signets, cliquez sur la flèche droite pour déplacer les signets sous Signets configurés, puis **sur OK**.

### Pour lier des signets globalement à l'aide de l'interface graphique

1. Dans l'utilitaire de configuration, dans l'onglet **Configuration**, dans le volet de navigation, développez **Citrix Gateway**, puis cliquez sur **Paramètres globaux**.
2. Dans le volet d'informations, sous **Signets**, cliquez sur **Créer des liens vers les applications HTTP et Windows de partage de fichiers que vous souhaitez rendre accessibles sur la page du portail Citrix Gateway**.

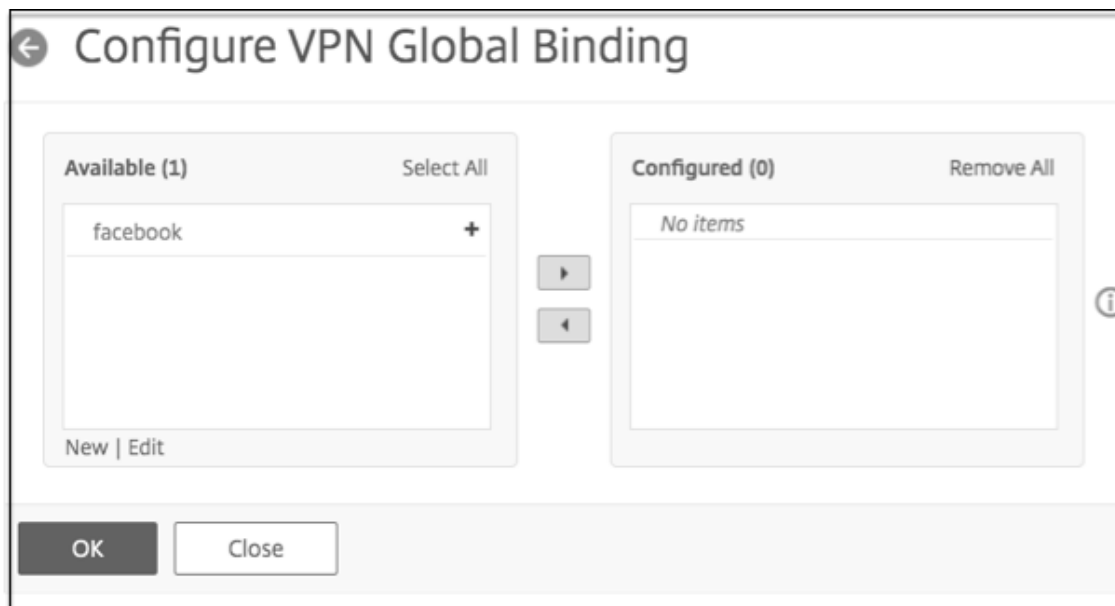

3. Dans la boîte de dialogue **Configurer la liaison globale VPN\***, cliquez sur **Ajouter**.
4. Sous **Disponible**, sélectionnez un ou plusieurs signets, cliquez sur la flèche droite pour déplacer les signets sous **Configuré**, puis sur **OK**.

### Pour ajouter un signet d'entreprise à l'aide de l'interface de ligne de commande

À l'invite de commandes, tapez :

```
1 add vpn url <urlName> <linkName> <actualURL> [--ssoType <ssoType>]
2 <!--NeedCopy-->
```

#### Exemple :

Signet Web

```
1 add vpn url google google "https://www.google.com"
2 <!--NeedCopy-->
```

Signet de partage de fichiers

```
1 add vpn url fileshare fileshare \fileshare.abc.com/shares
2 <!--NeedCopy-->
```

### Pour lier un signet Enterprise à l'aide de l'interface de ligne de commande

Vous pouvez lier des signets d'entreprise aux utilisateurs, groupes, serveurs virtuels et globaux.

```
1 bind aaa user <userName> -urlName <string>
2 bind aaa group <groupName> -urlName <string>
3 bind vpn vserver <vserverName> -urlName <string>
4 bind vpn global -urlName <string>
5 <!--NeedCopy-->
```



### Exemple :

```
1 bind vpn global -urlName google
2 bind vpn global -urlName fileshare
3 <!--NeedCopy-->
```

### Création de signets personnels

Vous pouvez créer des sites Web personnels et des partages de fichiers à partir du serveur virtuel VPN uniquement. Il n'existe pas d'interface graphique d'administration Citrix Gateway permettant d'ajouter des signets personnels.

1. Ouvrez une session sur un serveur virtuel VPN.
2. Cliquez sur **Accès réseau** ou Accès sans **client** pour ajouter un signet ou un partage de fichiers.
3. Cliquez sur **Ajouter**.

| Web Sites                                                                                                                                 | File Shares                                                                                                                                      |
|-------------------------------------------------------------------------------------------------------------------------------------------|--------------------------------------------------------------------------------------------------------------------------------------------------|
| <b>Enterprise Web Sites</b><br><a href="#">google</a>  | <b>Enterprise File Shares</b><br><a href="#">fileshare</a>  |
| <b>Personal Web Sites</b><br>none<br><a href="#">Add</a>   <a href="#">Remove</a>                                                         | <b>Personal File Shares</b><br>none<br><a href="#">Add</a>   <a href="#">Remove</a>                                                              |

4. Saisissez les détails du signet, tels que le nom, l'adresse et la description du site Web.

**Add a Bookmark**

To add a Web site, type in the full address, such as: `http://my.company.com/`.  
To add a file share, type in the server and folder name, such as `\\filesrvr\foldername`.  
To add a RDP link, type in the server IP/name and port in the format `(serverIP:port)` and check the checkbox 'RDP Link'.

The maximum length of each field is 256 characters.

Name:

Address:

Description:

5. Cliquez sur **Ajouter**.

Les sites Web ou les partages de fichiers que vous avez ajoutés apparaissent dans les onglets correspondants.

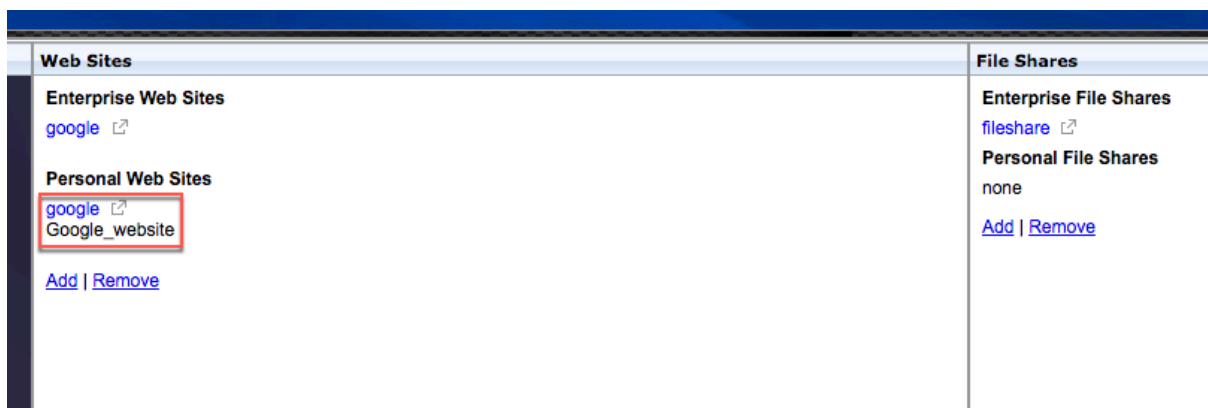

## Configuration de jetons de nom d'utilisateur dans les signets

January 26, 2024

Vous pouvez configurer des URL de signet et de partage de fichiers à l'aide d'un jeton spécial, `%username%`. Lorsque les utilisateurs ouvrent une session, le jeton est remplacé par le nom de connexion de chaque utilisateur. Par exemple, vous créez un signet pour un employé nommé Jack pour un dossier en tant que `\\EmployeeServer\%username%\`. Lorsque Jack ouvre une session, l'URL du partage de fichiers est mappée à `\\EmployeeServer\Jack\`. Lorsque vous configurez des jetons de nom d'utilisateur dans des signets, gardez à l'esprit les situations suivantes :

- Si vous utilisez un seul type d'authentification, le nom d'utilisateur remplace le jeton %username %.
- Si vous utilisez l'authentification à deux facteurs, le nom d'utilisateur du type d'authentification principal est utilisé pour remplacer le jetonusername % %.
- Si vous utilisez l'authentification par certificat client, le champ de nom d'utilisateur du profil d'authentification du certificat client est utilisé pour remplacer le jetonusername % %.

## Créer et appliquer des liens Web

March 27, 2024

Vous pouvez configurer l'interface d'accès pour afficher un ensemble de liens vers des ressources internes disponibles pour les utilisateurs. Pour créer ces liens, vous devez d'abord définir les liens en tant que ressources. Ensuite, vous les liez à un utilisateur, un groupe, un serveur virtuel ou globalement pour les rendre actifs dans l'interface d'accès. Les liens que vous créez apparaissent dans les volets **Sites Web** sous **Sites Web d'entreprise**.

### Création de signets Enterprise

#### Pour créer un lien Access Interface dans une stratégie de session

1. Dans l'utilitaire de configuration, sous l'onglet **Configuration**, dans le volet de navigation, développez **Citrix Gateway > Resources**, puis cliquez sur **Portal Bookmarks**.
2. Dans le volet d'informations, cliquez sur **Ajouter**.

← Create Bookmark

Name\*  
facebook ⓘ

Text to display\*  
Facebook ⓘ

Bookmark\*  
https://facebook.com ⓘ

Virtual Server  
[Empty]

Icon URL  
Choose File ▾

Application Type  
CVPN ▾

SSO Type  
[Empty] ▾

Use Citrix Gateway as a Reverse Proxy ⓘ

Comments  
[Empty]

Create Close

3. Dans **Nom**, saisissez le nom du signet.

4. Dans **Texte à afficher**, saisissez la description du lien. La description apparaît dans l'**interface d'accès**.
5. Dans **Signet**, saisissez l'adresse Web de l'application.
6. Dans **Virtual Server**, tapez le nom du serveur virtuel d'équilibrage de charge/de commutation de contenu associé. Ce champ est facultatif.
7. Dans **Icone URL**, les icônes téléchargées sont prises en charge pour tous les thèmes à l'exception du thème par défaut. La taille maximale recommandée est de 70 x 70 pixels. Nous vous recommandons d'utiliser des images transparentes. Ce champ est facultatif.
8. Dans **Type d'application**, sélectionnez le type d'application (VPN, VPN sans client ou SaaS) représenté par l'URL. Ce champ est facultatif.
9. Dans **Type SSO**, sélectionnez le type SSO que vous souhaitez configurer pour le signet. Lorsque l'authentification unique est configurée, les utilisateurs peuvent accéder aux applications sans avoir à saisir leurs informations d'identification lors des connexions suivantes. Les types de SSO suivants sont pris en charge :
  - Unified Gateway : cette configuration SSO permet un accès distant sécurisé à plusieurs ressources d'une application via une seule URL.
  - Auto-authentification : dans cette configuration SSO, les utilisateurs de Citrix Gateway sont invités à fournir les informations de connexion pour accéder à l'application.
  - Authentification basée sur SAML : dans cette configuration SSO, Citrix Gateway utilise un IdP pour valider les informations utilisateur, génère une assertion SAML et l'envoie au SP. Si la validation est réussie, le SSO est réussi.

**Remarque :**

Si vous activez l'accès sans client, vous pouvez vous assurer que les demandes adressées aux sites Web passent par Citrix Gateway. Par exemple, vous avez ajouté un signet pour [Google](#). Cochez la case **Utiliser Citrix Gateway comme proxy inverse**. Lorsque vous activez cette case à cocher, les demandes de site Web sont envoyées de la machine utilisateur à Citrix Gateway, puis au site Web. Lorsque vous désactivez cette case à cocher, les demandes sont envoyées de la machine utilisateur vers le site Web. Cette case à cocher n'est disponible que si vous activez l'accès sans client.

10. Cliquez sur **Créer**, puis sur **Fermer**.

### **Pour lier un lien Access Interface**

Vous pouvez lier les liens de l'interface d'accès aux emplacements suivants :

- Utilisateurs

- Groups
- Serveurs virtuels

Après avoir enregistré la configuration, les liens sont disponibles pour les utilisateurs dans l'interface d'accès de l'onglet **Accueil**, qui est la première page que les utilisateurs voient une fois qu'ils se sont connectés avec succès.

1. Dans l'utilitaire de configuration, dans le volet de navigation, effectuez l'une des opérations suivantes :
  - Développez **l'administration des utilisateurs de Citrix Gateway**, puis cliquez sur **Utilisateurs AAA**.
  - Développez **Citrix Gateway User Administration**, puis cliquez sur **AAA Grpups**.
  - Développez **Citrix Gateway**, puis cliquez sur **Serveurs virtuels**.
2. Dans le volet d'informations, effectuez l'une des opérations suivantes :
  - Sélectionnez un utilisateur, puis cliquez sur Ouvrir.
  - Sélectionnez un groupe, puis cliquez sur Ouvrir.
  - Sélectionnez un serveur virtuel, puis cliquez sur Ouvrir.
3. Dans la boîte de dialogue, cliquez sur l'onglet **Signets**.
4. Sous **Signets disponibles**, sélectionnez un ou plusieurs signets, cliquez sur la flèche droite pour déplacer les signets sous Signets configurés, puis **sur OK**.

#### **Pour lier des signets globalement à l'aide de l'interface graphique**

1. Dans l'onglet **Configuration**, dans le volet de navigation, développez **Citrix Gateway**, puis cliquez sur **Paramètres globaux**.
2. Dans le volet d'informations, sous **Signets**, cliquez sur **Créer des liens vers les applications HTTP et Windows de partage de fichiers que vous souhaitez rendre accessibles sur la page du portail Citrix Gateway**.





3. Dans la boîte de dialogue **Configurer la liaison globale VPN\***, cliquez sur **Ajouter**.
4. Sous **Disponible**, sélectionnez un ou plusieurs signets, cliquez sur la flèche droite pour déplacer les signets sous **Configuré**, puis sur **OK**.

### Pour ajouter un signet d'entreprise à l'aide de l'interface de ligne de commande

À l'invite de commandes, tapez :

```
1 add vpn url <urlName> <linkName> <actualURL> [-ssotype <ssotype>]
2 <!--NeedCopy-->
```

#### Exemple :

Signet Web

```
1 add vpn url google google "https://www.google.com"
2 <!--NeedCopy-->
```

### Pour lier un signet Enterprise à l'aide de l'interface de ligne de commande

Vous pouvez lier des signets d'entreprise aux utilisateurs, groupes, serveurs virtuels et globaux.

```
1 bind aaa user <userName> -urlName <string>
2 bind aaa group <groupName> -urlName <string>
3 bind vpn vserver <vserverName> -urlName <string>
4 bind vpn global -urlName <string>
5 <!--NeedCopy-->
```

#### Exemple :

```
1 bind vpn global -urlName google
2 <!--NeedCopy-->
```

## Création de signets personnels

Vous pouvez créer des sites Web personnels à partir du serveur virtuel VPN uniquement. Il n'existe pas d'interface graphique d'administration Citrix Gateway permettant d'ajouter des signets personnels.

1. Ouvrez une session sur un serveur virtuel VPN.
2. Cliquez sur **Accès réseau** ou **Accès sans client** pour ajouter un signet.
3. Cliquez sur **Ajouter**.

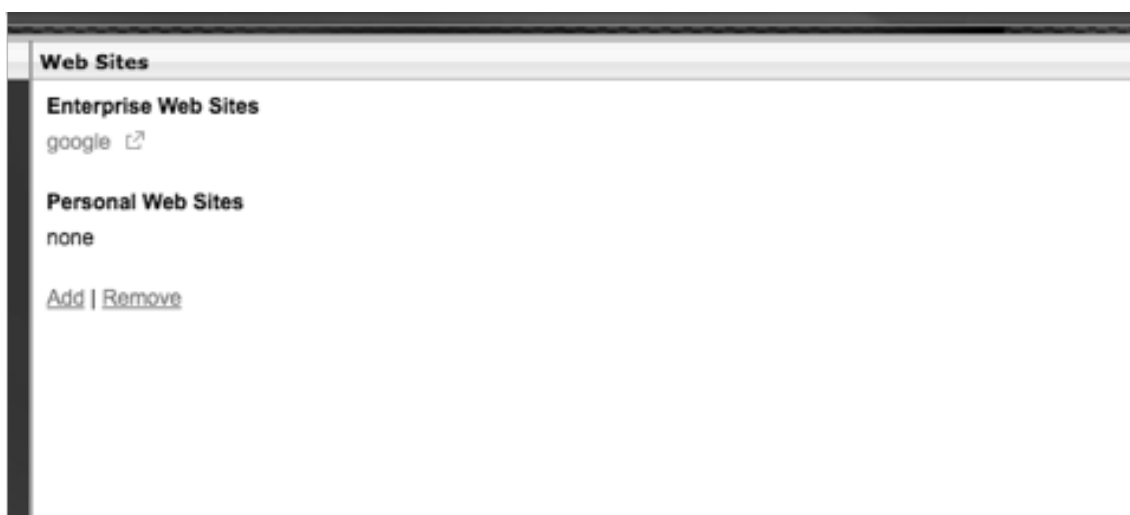

4. Saisissez les détails du signet, tels que le nom, l'adresse et la description du site Web.

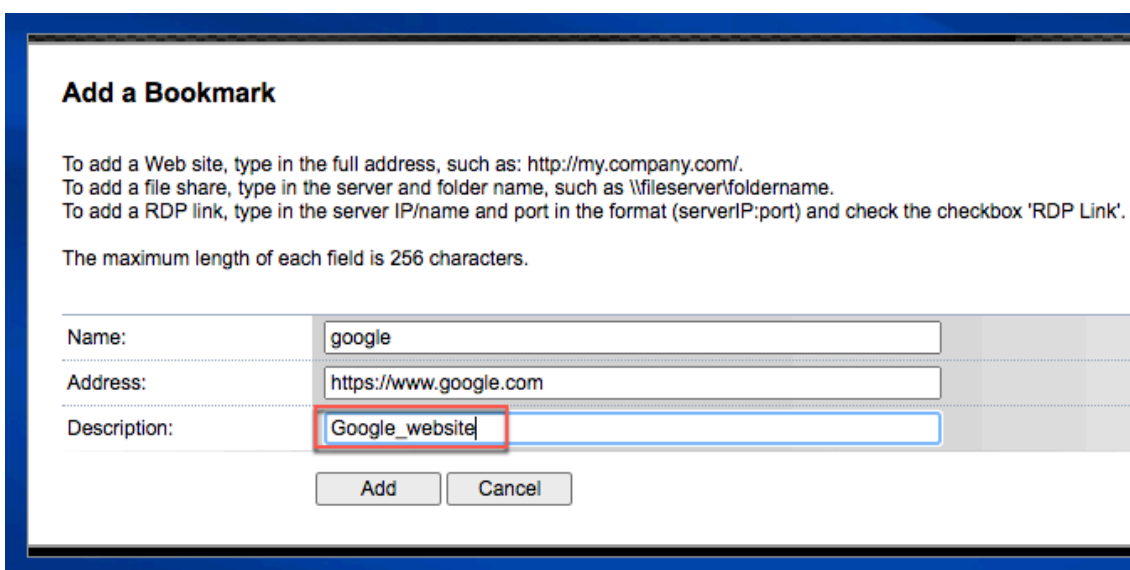
A screenshot of the 'Add a Bookmark' dialog box. The title bar says 'Add a Bookmark'. Below the title, there is instructional text: 'To add a Web site, type in the full address, such as: http://my.company.com/. To add a file share, type in the server and folder name, such as \\filesrvr\foldername. To add a RDP link, type in the server IP/name and port in the format (serverIP:port) and check the checkbox 'RDP Link'. The maximum length of each field is 256 characters.' Below the text are three input fields: 'Name:' with the value 'google', 'Address:' with the value 'https://www.google.com', and 'Description:' with the value 'Google\_website'. The 'Description' field is highlighted with a red border. At the bottom of the dialog are two buttons: 'Add' and 'Cancel'.

5. Cliquez sur **Ajouter**.

Les sites Web que vous avez ajoutés apparaissent sous les onglets respectifs.

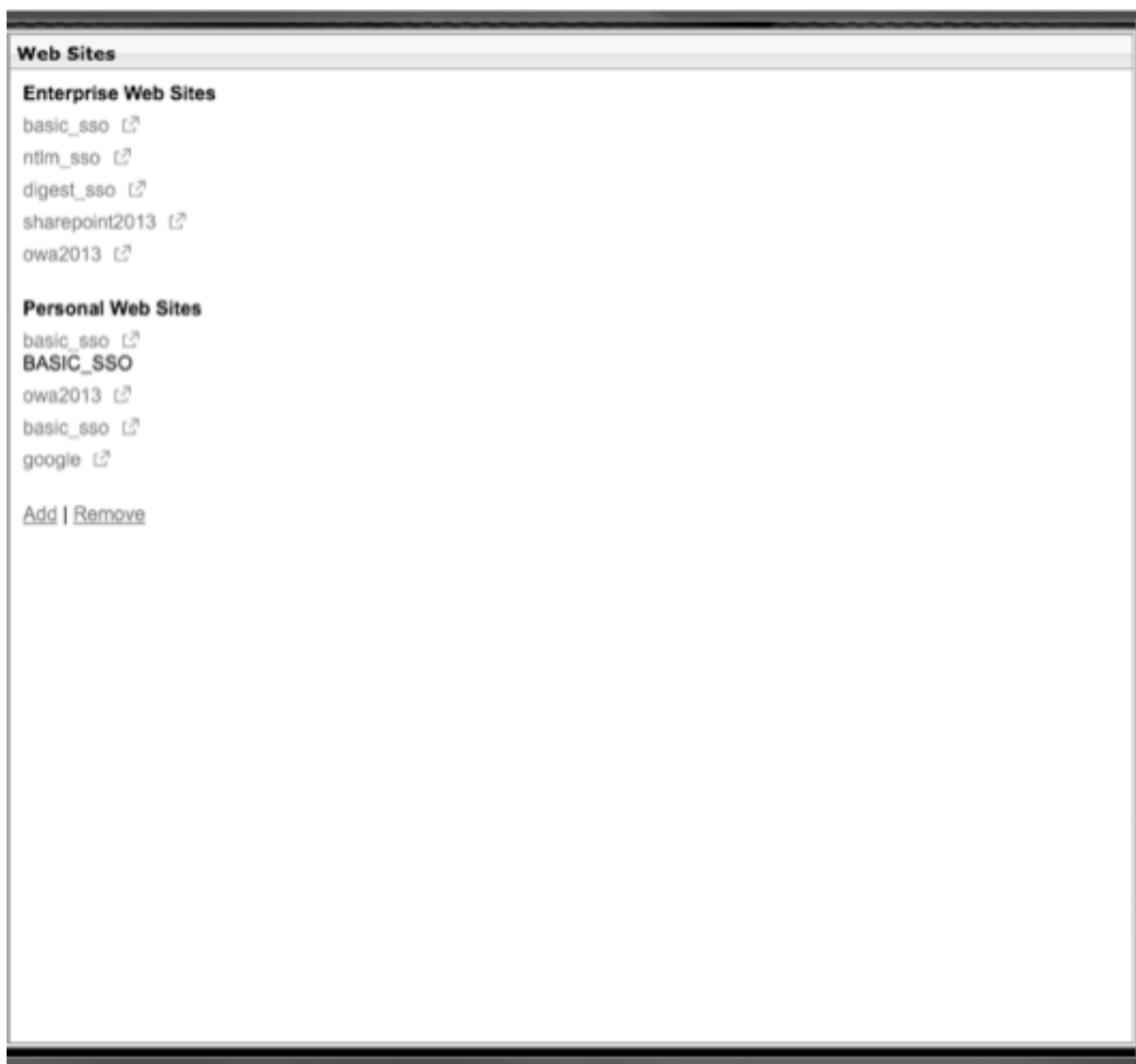

### Configurer les jetons de nom d'utilisateur dans les signets

Vous pouvez configurer des URL de signet et de partage de fichiers à l'aide d'un jeton spécial, %username%. Lorsque les utilisateurs ouvrent une session, le jeton est remplacé par le nom de connexion de chaque utilisateur. Par exemple, vous créez un signet pour un employé nommé Jack pour un dossier en tant que \\ EmployeeServer \ %username% \. Lorsque Jack ouvre une session, l'URL du partage de fichiers est mappée à \\ EmployeeServer \ Jack \. Lorsque vous configurez des jetons de nom d'utilisateur dans des signets, gardez à l'esprit les situations suivantes :

- Si vous utilisez un seul type d'authentification, le nom d'utilisateur remplace le jeton %username %.
- Si vous utilisez l'authentification à deux facteurs, le nom d'utilisateur du type d'authentification principal est utilisé pour remplacer le jeton %username % %.
- Si vous utilisez l'authentification par certificat client, le champ de nom d'utilisateur du profil d'authentification du certificat client est utilisé pour remplacer le jeton %username % %.

## Fonctionnement d'une stratégie de trafic

January 26, 2024

Les stratégies de trafic vous permettent de configurer les paramètres suivants pour les connexions utilisateur :

- Mise en œuvre de délais d'expiration plus courts pour les applications sensibles accessibles à partir de réseaux non fiables.
- Basculement du trafic réseau pour utiliser le protocole TCP pour certaines applications. Si vous sélectionnez TCP, vous devez activer ou désactiver l'authentification unique pour certaines applications.
- Identification des situations dans lesquelles vous souhaitez utiliser d'autres fonctionnalités HTTP pour le trafic du plug-in Citrix Gateway.
- Définir les extensions de noms de fichiers utilisées avec l'association de types de fichiers.

## Création d'une stratégie de trafic

March 27, 2024

Pour configurer une stratégie de trafic, vous devez créer un profil et configurer les paramètres suivants :

- Protocole (HTTP ou TCP)
- Délai d'expiration de
- Connexion unique aux applications Web
- Formulaire d'authentification unique
- Association de type de fichier
- Plug-in de répéteur
- Comptes Kerberos Constrained Delegated (KCD)

Après avoir créé la stratégie de trafic, vous pouvez la lier aux serveurs virtuels, aux utilisateurs, aux groupes ou globalement.

Par exemple, l'application Web PeopleSoft Human Resources est installée sur un serveur du réseau interne. Vous pouvez créer une stratégie de trafic pour cette application qui définit l'adresse IP de destination, le port de destination, et vous pouvez définir la durée pendant laquelle un utilisateur peut rester connecté à l'application, par exemple 15 minutes.

Si vous souhaitez configurer d'autres fonctionnalités, telles que la compression HTTP vers une application, vous pouvez utiliser une stratégie de trafic pour configurer les paramètres. Lorsque vous créez la stratégie, utilisez le paramètre HTTP pour l'action. Dans l'expression, créez l'adresse de destination du serveur exécutant l'application.

### Pour configurer une politique de trafic

1. Dans l'utilitaire de configuration, sous l'onglet Configuration, dans le volet de navigation, développez **Citrix Gateway > Politiques**, puis cliquez sur **Trafic**.
2. Dans le volet d'informations, dans l'onglet **Stratégies**, cliquez sur **Ajouter**.
3. Dans la boîte de dialogue **Créer une stratégie de trafic**, dans **Nom**, tapez un nom pour la stratégie.
4. À côté de **Demander un profil**, cliquez sur **Nouveau**.
5. Dans **Nom**, saisissez le nom du profil.
6. Dans **Protocole**, sélectionnez **HTTP** ou **TCP**.

**Remarque :** Si vous sélectionnez TCP comme protocole, vous ne pouvez pas configurer l'authentification unique et le paramètre est désactivé dans la boîte de dialogue du profil.

7. Dans **AppTimeout (minutes)**, tapez le nombre de minutes. Ce paramètre limite la durée pendant laquelle les utilisateurs peuvent rester connectés à l'application Web.
8. Pour activer l'authentification unique sur l'application Web, dans **Single Sign-On**, sélectionnez **Activé**.  
**Remarque :** Si vous souhaitez utiliser l'authentification unique basée sur des formulaires, vous pouvez configurer les paramètres dans le profil de trafic. Pour plus d'informations, consultez [Configuration de l'authentification unique basée sur les formulaires](#).
9. Pour spécifier une association de type de fichier, dans **Association de types de fichiers**, sélectionnez **ON**.
10. Pour utiliser le plug-in Repeater afin d'optimiser le trafic réseau, dans Citrix SD-WAN, sélectionnez **ACTIVÉ**, cliquez sur **Créer**, puis sur **Fermer**.

11. Si vous configurez KCD sur l'apppliance, dans Compte KCD, sélectionnez le compte.  
Pour plus d'informations sur la configuration de KCD sur le dispositif, consultez [Configuration de la délégation contrainte Kerberos sur un dispositif NetScaler](#).
12. Dans la boîte de dialogue **Créer une politique de trafic**, créez ou ajoutez une expression, cliquez sur **Créer**, puis sur **Fermer**.

## Configuration de l'authentification unique basée sur formulaire

March 27, 2024

L'authentification unique basée sur les formulaires permet aux utilisateurs de se connecter une fois à toutes les applications protégées de votre réseau. Lorsque vous configurez l'authentification unique basée sur les formulaires dans Citrix Gateway, les utilisateurs peuvent accéder aux applications Web qui nécessitent une ouverture de session basée sur un formulaire HTML sans avoir à saisir à nouveau leur mot de passe. Sans authentification unique, les utilisateurs doivent ouvrir une session séparément pour accéder à chaque application.

Après avoir créé le profil d'authentification unique du formulaire, vous créez un profil de trafic et une stratégie qui inclut le profil d'authentification unique du formulaire. Pour plus d'informations, consultez la section [Création d'une stratégie de trafic](#).

### Pour configurer l'authentification unique basée sur des formulaires

1. Dans l'utilitaire de configuration, dans l'onglet Configuration, dans le volet de navigation, développez Citrix Gateway > Politiques, puis cliquez sur Trafic.
2. Dans le volet d'informations, cliquez sur l'onglet Form SSO Profiles, puis sur Ajouter.
3. Dans Nom, saisissez le nom du profil.
4. Dans URL de l'action, saisissez l'URL à laquelle le formulaire rempli est envoyé.  
**Remarque :** L'URL est l'URL relative racine.
5. Dans le champ Nom d'utilisateur, saisissez le nom de l'attribut pour le champ Nom d'utilisateur.
6. Dans Champ de mot de passe, saisissez le nom de l'attribut du champ de mot de passe.
7. Dans SSO Success Rule, créez une expression qui décrit l'action que ce profil entreprend lorsqu'il est invoqué par une politique. Vous pouvez également créer l'expression à l'aide des boutons Préfixe, Ajouter et Opérateur situés sous ce champ.

Cette règle vérifie si l'authentification unique est réussie ou non.

8. Dans Paire de valeurs de nom, tapez la valeur du champ du nom d'utilisateur, suivie d'une esperluette (&), puis de la valeur du champ de mot de passe.  
Les noms des valeurs sont séparés par une esperluette (&), telle que name1=value1&name2=value2.
9. Dans la zone Taille de réponse, tapez le nombre d'octets pour permettre la taille complète de la réponse. Tapez le nombre d'octets de la réponse à analyser pour extraire les formulaires.
10. Dans Extraction, sélectionnez si la paire nom/valeur est statique ou dynamique. Le paramètre par défaut est Dynamique.
11. Dans Méthode d'envoi, sélectionnez la méthode HTTP utilisée par le formulaire d'authentification unique pour envoyer les informations d'identification de connexion au serveur d'ouverture de session. La valeur par défaut est Obtenir.
12. Cliquez sur Create, puis cliquez sur Close.

## Configuration de l'authentification unique SAML

March 27, 2024

Vous pouvez créer un profil SAML 1.1 ou SAML 2.0 pour l'authentification unique (SSO). Les utilisateurs peuvent se connecter à des applications Web prenant en charge le protocole SAML pour l'authentification unique. Citrix Gateway prend en charge l'authentification unique du fournisseur d'identité (IdP) pour les applications Web SAML.

### Pour configurer l'authentification unique SAML

1. Dans l'utilitaire de configuration, dans l'onglet Configuration, dans le volet de navigation, développez Citrix Gateway > Politiques, puis cliquez sur Trafic.
2. Dans le volet d'informations, cliquez sur l'onglet Profil SSO SAML.
3. Dans le volet d'informations, cliquez sur Ajouter.
4. Dans Nom, saisissez le nom du profil.
5. Dans Nom du certificat de signature, saisissez le nom du certificat X.509.
6. Dans ACS URL, entrez le service ACS (consommateur d'assertion) du fournisseur de services ou d'identités. L'URL AssertionConsumerServiceUrl (ACS URL) fournit une fonctionnalité SSO aux utilisateurs.
7. Dans Relay State Rule, créez l'expression de la stratégie à partir des expressions de stratégie enregistrées et des expressions fréquemment utilisées. Sélectionnez dans la liste Opérateur pour définir le mode d'évaluation de l'expression. Pour tester l'expression, cliquez sur Evaluer.
8. Dans Envoyer le mot de passe, sélectionnez ON ou OFF.

9. Dans Nom de l'émetteur, saisissez l'identité de l'application SAML.
10. Cliquez sur Create, puis cliquez sur Close.

## Liaison d'une stratégie de trafic

March 27, 2024

Vous pouvez lier des stratégies de trafic aux serveurs virtuels, aux groupes, aux utilisateurs et à Citrix Gateway Global. Vous pouvez utiliser l'utilitaire de configuration pour lier une stratégie de trafic.

### Pour lier une politique de trafic de manière globale à l'aide de l'utilitaire de configuration

1. Dans l'utilitaire de configuration, dans l'onglet Configuration, dans le volet de navigation, développez Citrix Gateway > Politiques, puis cliquez sur Trafic.
2. Dans le volet d'informations, sélectionnez une politique, puis dans Action, cliquez sur Liaisons globales.
3. Dans la boîte de dialogue Bind/Unbind Traffic Policies, sous Détails, cliquez sur Insérer une stratégie.
4. Sous Nom de la stratégie, sélectionnez la stratégie, puis cliquez sur OK.

## Suppression de stratégies de trafic

March 27, 2024

Vous pouvez utiliser l'utilitaire de configuration pour supprimer les stratégies de trafic de Citrix Gateway. Si vous utilisez l'utilitaire de configuration pour supprimer une stratégie de trafic et que la stratégie est liée au niveau de l'utilisateur, du groupe ou du serveur virtuel, vous devez d'abord dissocier la stratégie. Vous pouvez ensuite supprimer la stratégie.

### Pour dissocier une politique de trafic à l'aide de l'utilitaire de configuration

1. Dans l'utilitaire de configuration, dans le volet de navigation, effectuez l'une des opérations suivantes :
  - Développez Citrix Gateway, puis cliquez sur Serveurs virtuels.



- **Développez Citrix Gateway > Administration des utilisateurs**, puis cliquez sur **Groupes AAA**.
  - **Développez Citrix Gateway > Administration des utilisateurs**, puis cliquez sur **Utilisateurs AAA**.
2. Dans le volet d'informations, sélectionnez un serveur virtuel, un groupe ou un utilisateur, puis cliquez sur Ouvrir.
  3. Dans la boîte de dialogue Configurer le **serveur virtuel Citrix Gateway, Configurer le groupe AAA ou Configurer l'utilisateur AAA**, cliquez sur l'onglet **Stratégies**.
  4. Cliquez sur **Trafic**, sélectionnez la politique, puis cliquez sur **Dissocier la politique**.
  5. Cliquez sur **OK**, puis sur **Fermer**.

Une fois la stratégie de trafic non liée, vous pouvez la supprimer.

### **Pour supprimer une politique de trafic à l'aide de l'utilitaire de configuration**

1. Dans l'utilitaire de configuration, dans l'onglet Configuration, dans le volet de navigation, développez **Citrix Gateway > Politiques**, puis cliquez sur Trafic.
2. Dans le volet d'informations, dans l'onglet Stratégies, sélectionnez la politique de trafic, puis cliquez sur Supprimer.

## **Configuration de stratégies de session**

March 27, 2024

Une stratégie de session est un ensemble d'expressions et de paramètres appliqués aux utilisateurs, aux groupes, aux serveurs virtuels et globalement.

Vous utilisez une stratégie de session pour configurer les paramètres des connexions utilisateur. Vous pouvez définir des paramètres pour configurer les logiciels avec qui les utilisateurs ouvrent une session, tels que le plug-in Citrix Gateway pour Windows ou le plug-in Citrix Gateway pour Mac. Vous pouvez également configurer les paramètres pour obliger les utilisateurs à ouvrir une session avec Citrix Receiver ou Secure Hub. Les stratégies de session sont évaluées et appliquées après l'authentification de l'utilisateur.

Les stratégies de session sont appliquées conformément aux règles suivantes :

- Les stratégies de session remplacent toujours les paramètres globaux de la configuration.
- Tous les attributs ou paramètres qui ne sont pas définis à l'aide d'une stratégie de session sont définis sur les stratégies établies pour le serveur virtuel.

- Tous les autres attributs qui ne sont pas définis par une stratégie de session ou par le serveur virtuel sont définis par la configuration globale.

**Important :** Les instructions suivantes constituent des directives générales pour la création de politiques de session. Il existe des instructions spécifiques pour configurer les stratégies de session pour différentes configurations, telles que l'accès sans client ou l'accès aux applications publiées. Les instructions peuvent contenir des instructions pour configurer un paramètre spécifique. Toutefois, ce paramètre peut être l'un des nombreux paramètres contenus dans un profil de session et une stratégie. Les instructions vous indiquent de créer un paramètre dans un profil de session, puis d'appliquer le profil à une stratégie de session. Vous pouvez modifier les paramètres d'un profil et d'une stratégie sans créer de nouvelle stratégie de session. En outre, vous pouvez créer tous vos paramètres au niveau global, puis créer une stratégie de session pour remplacer les paramètres globaux.

Si vous déployez Citrix Endpoint Management ou StoreFront sur votre réseau, Citrix vous recommande d'utiliser l'assistant de configuration rapide pour configurer les stratégies et les profils de session. Lorsque vous exécutez l'assistant, vous définissez les paramètres de votre déploiement. Citrix Gateway crée ensuite les stratégies d'authentification, de session et d'accès sans client requises.

### **Pour créer une stratégie de session**

1. Dans l'utilitaire de configuration, dans l'onglet Configuration, dans le volet de navigation, développez Citrix Gateway > Politiques, puis cliquez sur Session.
2. Dans le volet d'informations, dans l'onglet Stratégies, cliquez sur Ajouter.
3. Dans Nom, tapez le nom de la stratégie.
4. À côté de Demander un profil, cliquez sur Nouveau.
5. Dans Nom, saisissez le nom du profil.
6. Renseignez les paramètres du profil de session, puis cliquez sur Créer.
7. Dans la boîte de dialogue Créer un profil de session, ajoutez une expression pour la stratégie, cliquez sur Créer, puis sur Fermer.  
Remarque : Dans l'expression, sélectionnez Valeur vraie pour que la stratégie soit toujours appliquée au niveau auquel elle est liée.

### **Création d'un profil de session**

March 27, 2024

Un profil de session contient les paramètres des connexions utilisateur.

Les profils de session spécifient les actions qui sont appliquées à une session utilisateur si la machine utilisateur répond aux conditions d'expression de stratégie. Les profils sont utilisés avec les stratégies de session. Vous pouvez utiliser l'utilitaire de configuration pour créer des profils de session séparément d'une stratégie de session, puis utiliser le profil pour plusieurs stratégies. Vous ne pouvez utiliser qu'un seul profil avec une stratégie.

### **Configuration des paramètres réseau pour les connexions utilisateur dans un profil de session**

Vous pouvez utiliser l'onglet Configuration réseau du profil de session pour configurer les paramètres réseau suivants pour les connexions utilisateur :

- Serveur DNS
- Adresse IP du serveur WINS
- Adresse IP mappée que vous pouvez utiliser comme adresse IP intranet
- Paramètres de débordement pour les pools d'adresses (adresses IP intranet)
- Suffixe DNS IP Intranet
- Ports HTTP
- Paramètres de délai d'expiration forcée

### **Configuration des paramètres de connexion dans un profil de session**

Vous pouvez utiliser l'onglet Expérience client du profil de session pour configurer les paramètres de connexion suivants :

- Interface d'accès ou page d'accueil personnalisée
- Adresse Web pour la messagerie Web, telle qu'Outlook Web Access
- type de plug-in (plug-in Citrix Gateway pour Windows, plug-in Citrix Gateway pour Mac OS X ou plug-in Citrix Gateway pour Java)
- Split tunneling
- Paramètres de temporisation de session et d'inactivité
- Accès sans client
- Encodage d'URL d'accès sans client
- type de plug-in (Windows, Mac ou Java)
- Connexion unique aux applications Web
- Index des informations d'identification pour l'authentification
- Connexion unique avec Windows
- Comportement de nettoyage du client
- Scripts d'ouverture de session

- Paramètres de débogage du client
- Split DNS
- Accès aux adresses IP du réseau privé et à l'accès LAN local
- Choix du client
- Paramètres du proxy

Pour plus d'informations sur la configuration des paramètres des connexions utilisateur, consultez [Configuration des connexions pour le plug-in Citrix Gateway](#).

### **Configuration des paramètres de sécurité dans un profil de session**

Vous pouvez utiliser l'onglet Sécurité dans un profil de session pour configurer les paramètres de sécurité suivants :

- Action d'autorisation par défaut (autoriser ou refuser)
- Secure Browse pour les connexions à partir d'appareils iOS
- Groupes de quarantaine
- Groupes d'autorisation

Pour plus d'informations sur la configuration de l'autorisation sur Citrix Gateway, consultez [Configuration de l'autorisation](#).

### **Configuration des paramètres Citrix Virtual Apps and Desktops dans un profil de session**

Vous pouvez utiliser l'onglet Applications publiées dans un profil de session pour configurer les paramètres suivants pour les connexions aux serveurs exécutant Citrix Virtual Apps and Desktops :

- proxy ICA, qui sont des connexions client utilisant Citrix Receiver
- Adresse de l'interface Web
- Mode portail de l'interface Web
- Connexion unique au domaine de la batterie de serveurs
- Page d'accueil du récepteur
- Adresse des services de compte

Pour plus d'informations sur la configuration des paramètres de connexion aux applications publiées dans une batterie de serveurs, consultez [Fourniture d'un accès aux applications publiées et aux bureaux virtuels via l'interface Web](#).

Vous pouvez créer des profils de session indépendamment d'une stratégie de session. Lorsque vous créez la stratégie, vous pouvez sélectionner le profil à attacher à la stratégie.

## **Pour créer un profil de session à l'aide de l'utilitaire de configuration**

1. Dans l'utilitaire de configuration, dans l'onglet Configuration, dans le volet de navigation, développez Citrix Gateway > Politiques, puis cliquez sur Session.
2. Dans le volet d'informations, cliquez sur l'onglet Profils, puis sur Ajouter.
3. Configurez les paramètres du profil, cliquez sur Créer, puis sur Fermer.

Après avoir créé un profil, vous pouvez l'inclure dans une stratégie de session.

## **Pour ajouter un profil à une politique de session à l'aide de l'utilitaire de configuration**

1. Dans l'utilitaire de configuration, dans le volet de navigation, développez Access Gateway > Politiques, puis cliquez sur Session.
2. Dans l'onglet Politiques, effectuez l'une des opérations suivantes :
  - Cliquez sur Ajouter pour créer une nouvelle stratégie de session.
  - Sélectionnez une politique, puis cliquez sur Ouvrir.
3. Dans Demander un profil, sélectionnez un profil dans la liste.
4. Terminez la configuration de la politique de session, puis effectuez l'une des opérations suivantes :
  - a) Cliquez sur Créer, puis sur Fermer pour créer la politique.
  - b) Cliquez sur OK, puis sur Fermer pour modifier la politique.

## **Liaison de stratégies de session**

March 27, 2024

Après avoir créé une stratégie de session, liez-la à un utilisateur, à un groupe, à un serveur virtuel ou globalement. Les stratégies de session sont appliquées en tant que hiérarchie dans l'ordre suivant :

- Utilisateurs
- Groups
- Serveurs virtuels
- Globalement

## **Pour lier une politique de session à un serveur virtuel à l'aide de l'interface graphique**

1. Accédez à **Citrix Gateway > Virtual Servers**.

2. Sélectionnez un serveur virtuel et cliquez sur **Modifier**. Vous pouvez également créer un nouveau serveur virtuel.
3. Faites défiler la page jusqu'à la section **Stratégies**, puis cliquez sur l'icône **+**.
4. Dans **Choisir une stratégie**, sélectionnez **Session**.
5. Dans **Choisir le type**, sélectionnez **Demande**, puis cliquez sur **Continuer**.
6. Dans **Sélectionner une stratégie**, sélectionnez la stratégie que vous souhaitez lier à ce serveur virtuel.
7. Dans **Priorité**, saisissez le numéro de priorité de la stratégie.
8. Cliquez sur **Bind**.

### **Pour lier une stratégie de session à un groupe Citrix ADC AAA à l'aide de l'interface graphique**

1. Accédez à **Citrix Gateway > Administration des utilisateurs > Groupes AAA**.
2. Sélectionnez un groupe Citrix ADC AAA existant, puis cliquez sur **Modifier**. Vous pouvez également créer un groupe Citrix ADC AAA.
3. Dans **Paramètres avancés**, cliquez sur **Stratégies**, puis sur l'icône **+**.
4. Dans **Choisir une stratégie**, sélectionnez **Session**, puis cliquez sur **Continuer**.
5. Dans **Sélectionner une stratégie**, sélectionnez la stratégie que vous souhaitez lier à ce groupe Citrix ADC AAA.
6. Dans **Priorité**, saisissez le numéro de priorité de la stratégie.
7. Cliquez sur **Bind**.

### **Pour lier une politique de session à un utilisateur Citrix ADC AAA à l'aide de l'interface graphique**

1. Accédez à **Citrix Gateway > Administration des utilisateurs > Utilisateurs AAA**.
2. Sélectionnez un utilisateur Citrix ADC existant, puis cliquez sur **Modifier**. Vous pouvez également créer un utilisateur Citrix ADC AAA.
3. Dans **Paramètres avancés**, cliquez sur **Stratégies**, puis sur l'icône **+**.
4. Dans **Choisir une stratégie**, sélectionnez **Session**, puis cliquez sur **Continuer**.
5. Dans **Sélectionner une stratégie**, sélectionnez la stratégie que vous souhaitez lier à cet utilisateur Citrix ADC AAA.
6. Dans **Priorité**, saisissez le numéro de priorité de la stratégie.
7. Cliquez sur **Bind**.

**Remarque :** Pour plus d'informations sur la priorité, reportez-vous à la section <https://support.citrix.com/article/CTX214588>.

## Configurer les stratégies de session Citrix Gateway pour StoreFront

March 27, 2024

Cet article explique comment configurer une authentification de domaine Citrix Gateway uniquement avec StoreFront pour les utilisateurs qui utilisent l'application Citrix Workspace ou un navigateur Web.

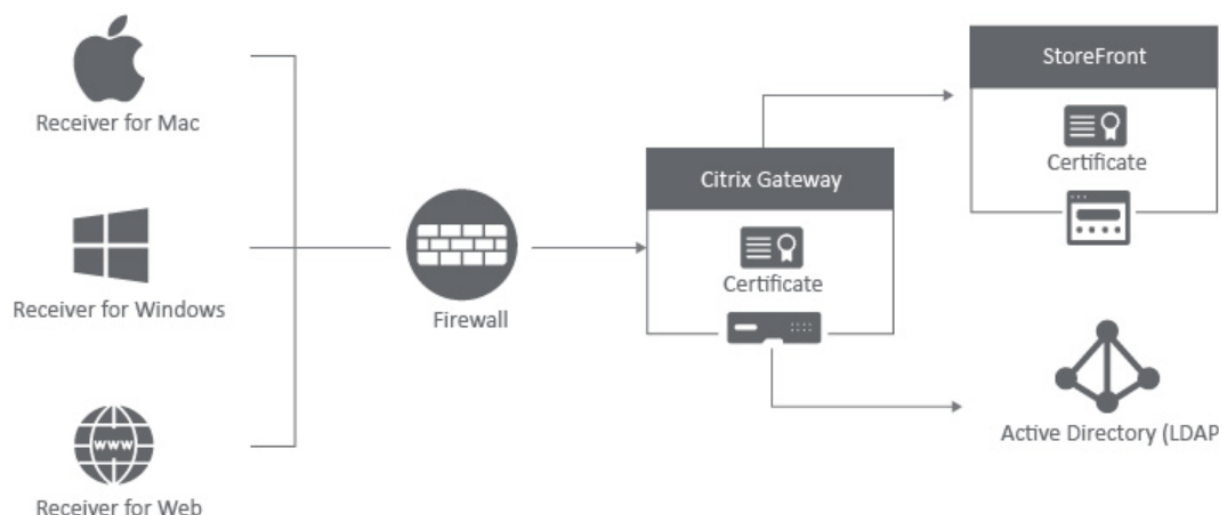

### Configuration minimale requise

- Citrix StoreFront 2.x ou 3.0
- Citrix ADC 10.5 et versions ultérieures
- Application Citrix Workspace pour Windows 4.x
- Application Citrix Workspace pour Mac 11.8
- Navigateur Web (application Citrix Workspace pour Web)
- Authentification configurée sur l'apppliance Citrix ADC comme indiqué dans CTX108876 - Comment configurer l'authentification LDAP sur une appliance Citrix ADC
- Certificats SSL configurés pour StoreFront Server et Citrix Gateway. Pour plus d'informations sur les rubriques suivantes, consultez la [documentation StoreFront](#).
  - Installation et configuration de StoreFront 2.6
    - Certificats Windows 2012 Server
    - Pour ajouter une liaison SSL à un site
    - Installation et gestion des certificats pour l'apppliance Citrix ADC 10.5

## Configuration de Citrix Gateway avec StoreFront

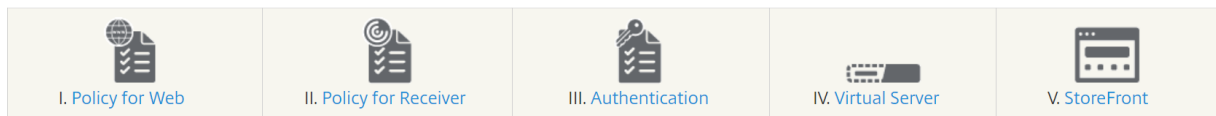

### Créer une stratégie de session pour l'accès par navigateur Web

1. Pour créer une stratégie de session, accédez à **Citrix Gateway > Stratégies > Session**.
2. Dans le champ **Stratégies de session**, cliquez sur **Ajouter**.
3. Dans le champ **Nom**, tapez le nom de la stratégie de session. Par exemple, `Web_Browser_Policy`.

4. Tapez le nom du nouveau profil de session dans la fenêtre **Configurer le profil de session Citrix Gateway**.



Vous pouvez cocher les cases **Override Global** sous tous les onglets pour remplacer les valeurs héritées des paramètres Citrix Gateway globaux.

Dans l'exemple de configuration, seuls les paramètres obligatoires sont inclus.

5. Dans l'onglet **Expérience client**, activez les paramètres suivants :

- **Accès sans client** : défini sur **On**
- **Authentification unique à l'application Web** : cochez la case
- **Type de plug-in** : défini sur **Windows/Mac OS X**

The screenshot shows the 'Create Citrix Gateway Session Profile' configuration page. The 'Client Experience' tab is selected. The page includes a 'Name' field with the value 'New\_Session\_Profile'. Below the name field, there is a note: 'Unchecked Override Global check box indicates that the value is inherited from Global Citrix Gateway Parameters.' The configuration is organized into several sections, each with an 'Override Global' checkbox:

- Accounting Policy**: A dropdown menu with a value, and an 'Override Global' checkbox.
- Display Home Page**: A checkbox, and an 'Override Global' checkbox.
- Home Page**: A text input field, and an 'Override Global' checkbox.
- URL for Web-Based Email**: A text input field, and an 'Override Global' checkbox.
- Split Tunnel\***: A dropdown menu with 'OFF' selected, and an 'Override Global' checkbox.
- Session Time-out (mins)**: A text input field with '30', and an 'Override Global' checkbox.
- Client Idle Time-out (mins)**: A text input field, and an 'Override Global' checkbox.
- Clientless Access\***: A dropdown menu with 'Off' selected, and an 'Override Global' checkbox.
- Clientless Access URL Encoding\***: A dropdown menu with 'Obscure' selected, and an 'Override Global' checkbox.
- Clientless Access Persistent Cookie\***: A dropdown menu with 'DENY' selected, and an 'Override Global' checkbox.
- Advanced Clientless VPN Mode\***: A dropdown menu with 'DISABLED' selected, and an 'Override Global' checkbox.
- Plug-in Type\***: A dropdown menu with 'Java' selected, and an 'Override Global' checkbox.
- Windows Plugin Upgrade**: A dropdown menu with 'Always' selected, and an 'Override Global' checkbox.
- Linux Plugin Upgrade**: A dropdown menu with 'Always' selected, and an 'Override Global' checkbox.
- MAC Plugin Upgrade**: A dropdown menu with 'Always' selected, and an 'Override Global' checkbox.
- AlwaysON Profile Name**: A text input field, and an 'Override Global' checkbox.

At the bottom of the form, there are 'Add' and 'Edit' buttons, and an 'Override Global' checkbox.

6. Dans l'onglet **Sécurité**, activez les **actions d'autorisation par défaut** et définissez-la sur **AU-**

## TORISER.

The screenshot shows the 'Create Citrix Gateway Session Profile' dialog box with the 'Security' tab selected. The 'Name' field contains 'New\_Session\_Profile'. Below the name field, there is a note: 'Unchecked Override Global check box indicates that the value is inherited from Global Citrix Gateway Parameters.' The 'Override Global' section contains three settings: 'Default Authorization Action\*' set to 'DENY', 'Secure Browse\*' set to 'ENABLED', and 'Smartgroup' (empty). Each setting has an unchecked 'Override Global' checkbox. There is also an unchecked checkbox for 'Advanced Settings'. At the bottom, there are 'Create' and 'Close' buttons.

7. Dans l'onglet **Application publiée**, activez les paramètres suivants :

- **Proxy ICA**: Réglez sur ON.
- **Adresse** de l'interface Web : nom de domaine complet du serveur StoreFront suivi du chemin d'accès au magasin pour le Web
- **Domaine d'authentification unique** : nom NetBIOS du domaine

### Create Citrix Gateway Session Profile

Name\*  
 ⓘ

Unchecked Override Global check box indicates that the value is inherited from Global Citrix Gateway Parameters.

|                       |                   |          |                        |                |       |
|-----------------------|-------------------|----------|------------------------|----------------|-------|
| Network Configuration | Client Experience | Security | Published Applications | Remote Desktop | PCoIP |
|-----------------------|-------------------|----------|------------------------|----------------|-------|

Override Global

ICA Proxy\*  
  Override Global

Web Interface Address  
  Override Global ⓘ

Web Interface Address Type\*

Web Interface Portal Mode  
  Override Global

Single Sign-on Domain  
  Override Global

Citrix Receiver Home Page  
  Override Global

Account Services Address  
  Override Global

8. Cliquez sur **Créer**.

9. Si vous utilisez une expression de stratégie classique, dans le champ **Expression**, ajoutez les informations suivantes et cliquez sur **Créer**.

1 REQ.HTTP.HEADER User-Agent NOTCONTAINS CitrixReceiver

Name\*  
 ⓘ

Profile\*

Expression\* Expression Editor

10. Si vous utilisez une expression de stratégie avancée, dans le champ **Expression**, ajoutez les informations suivantes et cliquez sur **Créer**.

1 HTTP.REQ.HEADER("User-Agent").CONTAINS("CitrixReceiver").NOT



Cette stratégie est nécessaire pour que Citrix ADC différencie les connexions basées sur un navigateur Web et les connexions basées sur l'application Citrix Workspace. Cette stratégie s'applique aux connexions basées sur un navigateur Web.

### Créer une stratégie de session pour l'application Citrix Workspace pour Windows ou Mac, et les appareils mobiles sur Citrix Gateway

1. Accédez à **Citrix Gateway > Stratégies > Session**.
2. Dans le champ **Stratégies de session**, cliquez sur **Ajouter**.
3. Dans le champ **Nom**, tapez le nom de la stratégie de session. Par exemple, Receiver\_Policy.

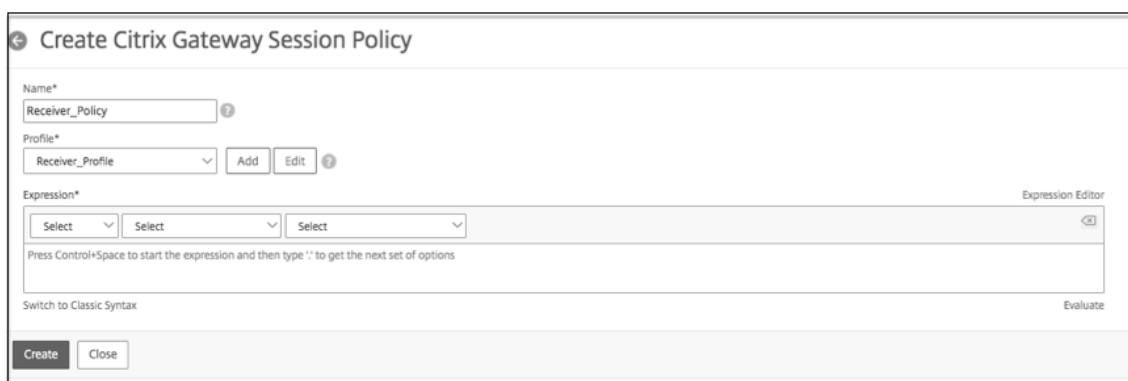

4. Tapez le nom du nouveau profil de session dans la fenêtre **Configurer le profil de session Citrix Gateway**.

Name  
Receiver\_Profile

Unchecked Override Global check box indicates that the value is inherited from Global Citrix Gateway Parameters.

Network Configuration | Client Experience | Security | Published Applications | Remote Desktop | PCoIP

Override Global

DNS Virtual Server  
[Dropdown]  Override Global

WINS Server IP  
[Text Field]  Override Global

Kill Connections\*  
[Dropdown: OFF]  Override Global

Advanced Settings

OK Close

WINS server IP address to add to Citrix Gateway for name resolution.

5. Dans l'onglet **Expérience client**, activez les paramètres suivants :

- **Page d'accueil** : Définir sur **Aucun**
- **Tunnel divisé** : **désactivé**
- **Accès sans client**: **réglé sur Activé**
- **Connexion unique à l'application Web** : cochez la case
- **Type de plug-in** : défini sur **Java**

### Create Citrix Gateway Session Profile ✕

Name\*  
 ⓘ

Unchecked Override Global check box indicates that the value is inherited from Global Citrix Gateway Parameters.

Network Configuration

Client Experience

Security

Published Applications

Remote Desktop

PCoIP

Accounting Policy  
 ⓘ

Override Global

Display Home Page

Home Page  
  Override Global

URL for Web-Based Email  
  Override Global

Split Tunnel\*  
  Override Global

Session Time-out (mins)  
  Override Global

Client Idle Time-out (mins)  
  Override Global

Clientless Access\*  
  Override Global

Clientless Access URL Encoding\*  
  Override Global

Clientless Access Persistent Cookie\*  
  Override Global

Advanced Clientless VPN Mode\*  
  Override Global

Plug-in Type\*  
  Override Global ⓘ

Windows Plugin Upgrade  
  Override Global

Linux Plugin Upgrade  
  Override Global

MAC Plugin Upgrade  
  Override Global

AlwaysON Profile Name  
    Override Global

The SSO setting does not honor the following authentication types. BASIC, DIGEST, and NTLM (without Negotiate NTLM2 Key or Negotiate Sign Flag). Use Traffic profile to configure SSO for these authentication types.

Single Sign-on to Web Applications  Override Global

Credential Index\*  
  Override Global

KCD Account  
    Override Global ⓘ

Single Sign-on with Windows\*  
  Override Global

Client Cleanup Prompt\*  
  Override Global

Advanced Settings

6. Dans l'onglet **Sécurité**, définissez les **actions d'autorisation par défaut** sur **AUTORISER**.

The screenshot shows the 'Create Citrix Gateway Session Profile' configuration page. The 'Name\*' field is set to 'Receiver\_Profile'. Below it, a note states: 'Unchecked Override Global check box indicates that the value is inherited from Global Citrix Gateway Parameters.' The 'Security' tab is selected and highlighted. Under the 'Override Global' section, the 'Default Authorization Action\*' dropdown is set to 'ALLOW' and the 'Override Global' checkbox is checked. Other settings include 'Secure Browse\*' set to 'ENABLED', 'Smartgroup' (empty), and 'Advanced Settings' (unchecked). At the bottom, there are 'Create' and 'Close' buttons.

7. Dans l'onglet **Application publiée**, activez les paramètres suivants :

- **Proxy ICA**: Réglez sur ON.
- **Adresse de l'interface Web** : nom de domaine complet du serveur StoreFront suivi du chemin d'accès au magasin
- **Domaine d'authentification unique** : nom NetBIOS du domaine
- **Adresse des services de compte** : saisissez l'adresse des services de compte. La dernière barre oblique est importante. Par exemple, <https://accounts.example.com/Citrix/Roaming/Accounts>

8. Cliquez sur **Créer**.
9. Si vous utilisez une expression de stratégie classique, dans le champ **Expression**, ajoutez les informations suivantes et cliquez sur **Créer**.

```
1 REQ.HTTP.HEADER User-Agent CONTAINS CitrixReceiver
```

10. Si vous utilisez une expression de stratégie avancée, dans le champ **Expression**, ajoutez les informations suivantes et cliquez sur **Créer**.

```
1 HTTP.REQ.HEADER("User-Agent").CONTAINS("CitrixReceiver")
```



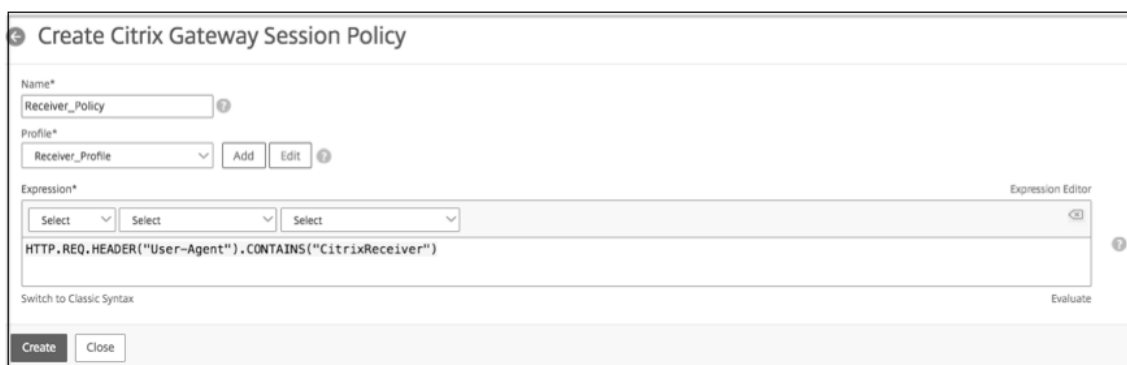

Cette stratégie est nécessaire pour que Citrix ADC différencie les connexions basées sur un navigateur Web et les connexions basées sur l'application Citrix Workspace. Cette stratégie s'applique aux connexions basées sur l'application Citrix Workspace.

### Configurer l'authentification sur l'appliance Citrix ADC

Pour plus d'informations sur la configuration de l'authentification LDAP sur une appliance Citrix ADC, consultez [Configuration de l'authentification LDAP](#).

### Créer un serveur virtuel Citrix Gateway et lier les stratégies de session

1. Accédez à **Citrix Gateway > Serveur virtuel**, puis cliquez sur **Ajouter** pour ajouter un nouveau serveur virtuel.
2. Une fois le serveur virtuel créé, liez la stratégie de session spécifique au serveur virtuel en fonction des besoins de votre entreprise.

### Configuration de l'authentification pour StoreFront

1. Activez l'authentification directe à partir de Citrix Gateway sur StoreFront. Pour de plus amples informations, consultez la section [Configurer le service d'authentification](#).

StoreFront doit approuver l'émetteur du certificat lié du serveur virtuel Citrix Gateway (certificats racine et/ou intermédiaires) pour le service de rappel d'authentification.

2. Ajoutez Citrix Gateway à StoreFront. Pour plus d'informations, consultez la section [Ajouter une connexion Citrix Gateway](#).

L'URL de la passerelle doit correspondre exactement à ce que les utilisateurs saisissent dans la barre d'adresse du navigateur Web.

3. Activez l'accès à distance sur le magasin StoreFront. Pour plus d'informations, consultez la rubrique [Gestion de l'accès à distance aux magasins via Citrix Gateway](#).

## Configuration des stratégies de point de terminaison

January 26, 2024

L'analyse des terminaux est un processus qui analyse l'appareil d'un utilisateur et détecte des informations, telles que la présence et le niveau de version d'un système d'exploitation, d'un antivirus, d'un pare-feu ou d'un navigateur Web. Vous pouvez utiliser l'analyse des terminaux pour vérifier que la machine utilisateur répond à vos exigences avant de l'autoriser à se connecter à votre réseau ou de rester connectée une fois que les utilisateurs se sont connectés. Vous pouvez surveiller les fichiers, les processus et les entrées de registre sur la machine utilisateur pendant la session utilisateur pour vous assurer que l'appareil continue de répondre aux exigences.

## Comment fonctionnent les politiques relatives aux terminaux

March 27, 2024

Vous pouvez configurer Citrix Gateway pour vérifier si une machine utilisateur répond à certaines exigences de sécurité avant qu'un utilisateur ne se connecte. C'est ce qu'on appelle une stratégie de pré-authentification. Vous pouvez configurer Citrix Gateway pour vérifier sur une machine utilisateur la présence d'antivirus, de pare-feu, de blocage du courrier indésirable, de processus, de fichiers, d'entrées de registre, de sécurité Internet ou de systèmes d'exploitation que vous spécifiez dans la stratégie. Si l'analyse de pré-authentification échoue sur la machine utilisateur, les utilisateurs ne sont pas autorisés à ouvrir une session.

Si vous devez configurer des exigences de sécurité supplémentaires qui ne sont pas utilisées dans une politique de préauthentification, vous devez configurer une politique de session et la lier à un utilisateur ou à un groupe. Ce type de stratégie est appelé stratégie de post-authentification, qui s'exécute pendant la session utilisateur pour s'assurer que les éléments requis, tels qu'un logiciel antivirus ou un processus, sont toujours vrais.

Lorsque vous configurez une stratégie de pré-authentification ou de post-authentification, Citrix Gateway télécharge le plug-in Endpoint Analysis, puis exécute l'analyse. Chaque fois qu'un utilisateur ouvre une session, le plug-in Endpoint Analysis s'exécute automatiquement.

Vous utilisez les trois types de stratégies suivants pour configurer les stratégies de point de terminaison :

- Stratégie de pré-authentification qui utilise un paramètre oui ou non. L'analyse détermine si la machine utilisateur répond aux exigences spécifiées. Si l'analyse échoue, l'utilisateur ne peut pas entrer d'informations d'identification sur la page d'ouverture de session.

- Stratégie de session conditionnelle pouvant être utilisée pour SmartAccess.
- Expression de sécurité client au sein d'une stratégie de session. Si la machine utilisateur ne répond pas aux exigences de l'expression de sécurité client, vous pouvez configurer les utilisateurs pour qu'ils soient placés dans un groupe de quarantaine. Si la machine utilisateur passe le scan, les utilisateurs peuvent être placés dans un autre groupe qui peut nécessiter des contrôles supplémentaires.

Vous pouvez intégrer les informations détectées dans les politiques, ce qui vous permet d'accorder différents niveaux d'accès en fonction de l'appareil de l'utilisateur. Par exemple, vous pouvez fournir un accès complet avec une autorisation de téléchargement aux utilisateurs qui se connectent à distance à partir de machines utilisateur qui ont des exigences actuelles en matière de logiciels antivirus et de pare-feu. Pour les utilisateurs qui se connectent à partir d'ordinateurs non approuvés, vous pouvez fournir un niveau d'accès plus restreint qui permet aux utilisateurs de modifier des documents sur des serveurs distants sans les télécharger.

L'analyse des terminaux effectue les étapes de base suivantes :

- Examine un premier ensemble d'informations concernant la machine utilisateur afin de déterminer les analyses à appliquer.
- Exécute toutes les analyses applicables. Lorsque les utilisateurs tentent de se connecter, le plugin Endpoint Analysis vérifie sur la machine utilisateur les exigences spécifiées dans la stratégie de pré-authentification ou de session. Si la machine utilisateur réussit l'analyse, les utilisateurs sont autorisés à ouvrir une session. Si la machine utilisateur échoue à l'analyse, les utilisateurs ne sont pas autorisés à ouvrir une session.  
Remarque : Les analyses des terminaux sont terminées avant que la session utilisateur n'utilise une licence.
- Compare les valeurs de propriétés détectées sur la machine utilisateur aux valeurs de propriété souhaitées répertoriées dans vos analyses configurées.
- Produit une sortie vérifiant si les valeurs de propriété souhaitées sont trouvées ou non.

**Attention :** Les instructions relatives à la création de politiques d'analyse des terminaux sont des directives générales. Vous pouvez avoir plusieurs paramètres au sein d'une même stratégie de session. Les instructions spécifiques pour la configuration des politiques de session peuvent contenir des instructions pour configurer un paramètre spécifique ; toutefois, ce paramètre peut être l'un des nombreux paramètres contenus dans un profil et une stratégie de session.

## Évaluation des options de connexion utilisateur

January 26, 2024

Lorsque les utilisateurs ouvrent une session, ils peuvent choisir d'ignorer l'analyse des terminaux. Si les utilisateurs ignorent l'analyse, Citrix Gateway traite cette action comme un échec de l'analyse des terminaux. Lorsque les utilisateurs échouent à l'analyse, ils peuvent uniquement accéder à l'interface Web ou via un accès sans client.

Par exemple, vous souhaitez fournir un accès aux utilisateurs à l'aide du plug-in Citrix Gateway. Pour ouvrir une session sur Citrix Gateway avec le plug-in, les utilisateurs doivent exécuter une application antivirus, telle que Norton Antivirus. Si la machine utilisateur n'exécute pas l'application, les utilisateurs peuvent ouvrir une session avec Receiver uniquement et utiliser les applications publiées. Vous pouvez également configurer l'accès sans client, ce qui limite l'accès à des applications spécifiées, telles qu'Outlook Web Access.

Pour configurer Citrix Gateway afin de réaliser ce scénario d'ouverture de session, vous attribuez une stratégie de session restrictive en tant que stratégie par défaut. Vous configurez ensuite les paramètres pour faire passer les utilisateurs à une politique de session privilégiée lorsque la machine utilisateur réussit le scan d'analyse des terminaux. À ce stade, les utilisateurs ont accès à la couche réseau et peuvent ouvrir une session avec le plug-in Citrix Gateway.

Pour configurer Citrix Gateway afin qu'il applique d'abord la stratégie de session restrictive, effectuez les opérations suivantes :

- Configurez les paramètres généraux avec le proxy ICA activé et tous les autres paramètres nécessaires si l'application spécifiée n'est pas en cours d'exécution sur la machine utilisateur.
- Créez une stratégie de session et un profil qui active le plug-in Citrix Gateway.
- Créez une expression dans la partie règle de la stratégie de session pour spécifier l'application, par exemple :

(client.application.process (symantec.exe) existe)

Lorsque les utilisateurs ouvrent une session, la stratégie de session est appliquée en premier. Si l'analyse des terminaux échoue ou si l'utilisateur ignore l'analyse, Citrix Gateway ignore les paramètres de la stratégie de session (l'expression de la stratégie de session est considérée comme fausse). Par conséquent, les utilisateurs ont un accès restreint à l'aide de l'interface Web ou d'un accès sans client. Si l'analyse des terminaux est réussie, Citrix Gateway applique la politique de session et les utilisateurs disposent d'un accès complet grâce au plug-in Citrix Gateway.

## Définition de la priorité des politiques de préauthentification

March 27, 2024

Vous pouvez avoir plusieurs stratégies de pré-authentification liées à différents niveaux. Par exemple, vous disposez d'une stratégie qui recherche une application antivirus spécifique liée à Citrix ADC AAA Global et une stratégie de pare-feu liée au serveur virtuel. Lorsque les utilisateurs ouvrent une session, la stratégie liée au serveur virtuel est appliquée en premier. La stratégie liée à Citrix ADC AAA Global est appliquée en second lieu.

Vous pouvez modifier l'ordre dans lequel se déroulent les analyses de pré-authentification. Pour que Citrix Gateway applique d'abord la stratégie globale, modifiez le numéro de priorité de la stratégie liée au serveur virtuel, en lui attribuant un numéro de priorité supérieur à celui de la stratégie liée globalement. Par exemple, définissez le numéro de priorité de la stratégie globale sur un et la stratégie de serveur virtuel sur deux. Lorsque les utilisateurs ouvrent une session, Citrix Gateway exécute d'abord l'analyse de stratégie globale et l'analyse de stratégie de serveur virtuel en second lieu.

### Pour modifier la priorité d'une politique de préauthentification

1. Dans l'utilitaire de configuration, dans l'onglet Configuration, dans le volet de navigation, développez Citrix Gateway, puis cliquez sur Virtual Servers.
2. Dans le volet d'informations, sélectionnez un serveur virtuel, puis cliquez sur Ouvrir.
3. Dans l'onglet Politiques, cliquez sur Pré-authentification.
4. Sous Priorité, tapez le numéro de priorité de la politique, puis cliquez sur OK.

## Configuration de stratégies et de profils de préauthentification

March 27, 2024

### **Avertissement :**

la politique de préauthentification d'authentification, d'autorisation et d'audit est obsolète à partir de NetScaler 12.0 build 56.20 et , comme alternative, Citrix vous recommande d'utiliser l'authentification nFactor. Pour plus d'informations, consultez la rubrique Authentification multifacteur (nFactor)] (/en-us/netScaler/12/aaa-tm/multi-factor-nfactor-authentication.html).

Vous pouvez configurer Citrix Gateway pour vérifier la sécurité côté client avant que les utilisateurs ne soient authentifiés. Cette méthode garantit que la machine utilisateur établissant une session avec Citrix Gateway est conforme à vos exigences de sécurité. Vous configurez les vérifications de sécurité

côté client à l'aide de stratégies de pré-authentification spécifiques à un serveur virtuel ou globalement, comme décrit dans les deux procédures suivantes.

Les stratégies de pré-authentification se composent d'un profil et d'une expression. Vous configurez le profil pour qu'il utilise une action pour autoriser ou refuser l'exécution d'un processus sur la machine utilisateur. Par exemple, le fichier texte `clienttext.txt` est en cours d'exécution sur la machine utilisateur. Lorsque l'utilisateur ouvre une session sur Citrix Gateway, vous pouvez autoriser ou refuser l'accès si le fichier texte est en cours d'exécution. Si vous ne souhaitez pas autoriser les utilisateurs à ouvrir une session si le processus est en cours d'exécution, configurez le profil de sorte que le processus soit arrêté avant que les utilisateurs ne se connectent.

Vous pouvez configurer les paramètres suivants pour les stratégies de pré-authentification :

- Expression. Inclut les paramètres suivants pour vous aider à créer des expressions :
  - Expression. Affiche toutes les expressions créées.
  - Correspond à n'importe quelle expression. Configure la stratégie pour qu'elle corresponde à toutes les expressions présentes dans la liste des expressions sélectionnées.
  - Correspond à toutes les expressions. Configure la stratégie pour qu'elle corresponde à toutes les expressions présentes dans la liste des expressions sélectionnées.
  - Expressions tabulaires. Crée une expression composée avec les expressions existantes à l'aide du **OR (| |)** or **AND (&&) operators**.
  - Forme libre avancée. Crée des expressions composées personnalisées en utilisant les noms des expressions et le **OR (| |)** and **AND (&&) operators**. Choisissez uniquement les expressions dont vous avez besoin et omettez les autres expressions de la liste des expressions sélectionnées.
  - Add. Crée une expression.
  - Modifier. Modifie une expression existante.
  - Remove. Supprime l'expression sélectionnée de la liste des expressions composées.
  - Expressions nommées. Sélectionnez une expression nommée configurée. Vous pouvez sélectionner des expressions nommées dans la liste déroulante des expressions déjà présentes sur Citrix Gateway.
  - Ajoutez une expression. Ajoute l'expression nommée sélectionnée à la stratégie.
  - Remplacer l'expression. Remplace l'expression nommée sélectionnée par la stratégie.
  - Expression d'aperçu. Affiche la chaîne de sécurité client détaillée qui est configurée sur Citrix Gateway lorsque vous sélectionnez une expression nommée.

## **Pour configurer un profil de préauthentification globalement à l'aide de l'utilitaire de configuration**

1. Dans l'utilitaire de configuration, sous l'onglet Configuration, dans le volet de navigation, développez Citrix Gateway, puis cliquez sur Paramètres globaux.

2. Dans le volet d'informations, sous Paramètres, cliquez sur Modifier les paramètres de pré-authentification.
3. Dans la boîte de dialogue Paramètres de pré-authentification globale, configurez les paramètres :
  - a) Dans Action, sélectionnez Autoriser ou Refuser.  
Refuse ou autorise les utilisateurs à se connecter après l'analyse des terminaux.
  - b) Dans Processus à annuler, entrez le processus.  
Cela spécifie les processus à arrêter par le plug-in Endpoint Analysis.
  - c) Dans Fichiers à supprimer, entrez le nom du fichier.  
Cela spécifie les fichiers à supprimer par le plug-in Endpoint Analysis.
4. Dans Expression, vous pouvez laisser l'expression ns\_true ou créer une expression pour une application spécifique, telle qu'un antivirus ou un logiciel de sécurité, puis cliquer sur OK.

### **Pour configurer un profil de préauthenticatifion à l'aide de l'utilitaire de configuration**

1. Dans l'utilitaire de configuration, sous l'onglet Configuration, dans le volet de navigation, développez Citrix Gateway > Politiques > Authentication/Authorization, puis cliquez sur Pre-Authentication EPA.
2. Dans le volet d'informations, dans l'onglet Profils, cliquez sur Ajouter.
3. Dans Nom, tapez le nom de l'application à vérifier.
4. Dans Action, sélectionnez AUTORISER ou REFUSER.
5. Dans Processus à annuler, saisissez le nom du processus à arrêter.
6. Dans Fichiers à supprimer, tapez le nom du fichier à supprimer, par exemple c:\clientext.txt, cliquez sur Créer, puis sur Fermer.

Remarque :

Si un fichier doit être supprimé ou si un processus doit être arrêté, les utilisateurs reçoivent un message demandant une confirmation. Les étapes 5 et 6 sont des paramètres facultatifs.

Si vous utilisez l'utilitaire de configuration pour configurer un profil de pré-authentification, vous créez ensuite la stratégie de pré-authentification en cliquant sur Ajouter dans l'onglet Stratégies. Dans la boîte de dialogue Créer une politique de pré-authentification, sélectionnez le profil dans la liste déroulante Demande de profil.

## Configuration d'expressions d'analyse des points de terminaison

March 27, 2024

Les stratégies de pré-authentification et de session de sécurité client incluent un profil et une expression. La stratégie peut comporter un profil et plusieurs expressions. Pour analyser une machine utilisateur à la recherche d'une application, d'un fichier, d'un processus ou d'une entrée de Registre, vous devez créer une expression ou des expressions composées dans la stratégie.

### Types d'expressions

L'expression se compose d'un type d'expression et des paramètres de l'expression. Les types d'expression sont les suivants :

- General
- Sécurité des clients
- En réseau

### Ajouter des expressions préconfigurées à une politique de préauthentification

Citrix Gateway est fourni avec des expressions préconfigurées, appelées expressions nommées. Lorsque vous configurez une stratégie, vous pouvez utiliser une expression nommée pour la stratégie. Par exemple, vous souhaitez que la politique de préauthentification vérifie la présence de Symantec AntiVirus 10 avec des définitions de virus mises à jour. Créez une stratégie de pré-authentification et ajoutez l'expression comme décrit dans la procédure suivante.

Lorsque vous créez une stratégie de pré-authentification ou de session, vous pouvez créer l'expression lorsque vous créez la stratégie. Vous pouvez ensuite appliquer la stratégie, avec l'expression, aux serveurs virtuels ou globalement.

La procédure suivante explique comment ajouter une expression antivirus préconfigurée à une stratégie à l'aide de l'utilitaire de configuration.

### Pour ajouter une expression nommée à une politique de préauthentification

1. Dans l'utilitaire de configuration, sous l'onglet Configuration, dans le volet de navigation, développez Citrix Gateway > Politiques > Authentication/Authorization, puis cliquez sur Pre-Authentication EPA.
2. Dans le volet d'informations, sélectionnez une politique, puis cliquez sur Ouvrir.



3. À côté de Expressions nommées, sélectionnez Antivirus, sélectionnez le produit antivirus dans la liste, cliquez sur Ajouter une expression, sur Créer, puis sur Fermer.

## Configuration d'expressions personnalisées

March 27, 2024

Une expression personnalisée est une expression que vous créez dans la stratégie. Lorsque vous créez une expression, vous configurez les paramètres de l'expression.

Vous pouvez également créer des expressions de sécurité client personnalisées pour faire référence aux chaînes de sécurité client couramment utilisées. Cela facilite le processus de configuration des stratégies de pré-authentification et de maintenance des expressions configurées.

Par exemple, vous souhaitez créer une expression de sécurité client personnalisée pour Symantec AntiVirus 10 et vous assurer que les définitions de virus ne datent pas de plus de trois jours. Créez une nouvelle politique, puis configurez l'expression pour spécifier les définitions de virus.

La procédure suivante explique comment créer une stratégie de sécurité client dans une stratégie de pré-authentification. Vous pouvez suivre les mêmes étapes dans une stratégie de session.

### Pour créer une politique de préauthentification et une expression de sécurité client personnalisée

1. Dans l'utilitaire de configuration, sous l'onglet Configuration, dans le volet de navigation, développez Citrix Gateway > Politiques > Authentication/Authorization, puis cliquez sur Pre-Authentication EPA.
2. Dans le volet d'informations, cliquez sur Ajouter. La boîte de dialogue Créer une stratégie de pré-authentification s'ouvre.
3. Dans Nom, tapez le nom de la stratégie.
4. À côté de Demander un profil, cliquez sur Nouveau.
5. Dans la boîte de dialogue Créer un profil d'authentification, dans Nom, tapez un nom pour le profil et dans Action, sélectionnez Autoriser, puis cliquez sur Créer.
6. Dans la boîte de dialogue Créer une politique de pré-authentification, à côté de Faire correspondre n'importe quelle expression, cliquez sur Ajouter.
7. Dans Type d'expression, sélectionnez Client Security.
8. Configurez ce qui suit :
  - a) Dans Composant, sélectionnez Antivirus.
  - b) Dans Nom, saisissez le nom de l'application.

- c) Dans Qualifier, sélectionnez Version.
  - d) Dans Opérateur, sélectionnez ==.
  - e) Dans Valeur, saisissez la valeur.
  - f) Dans Freshness, tapez 3, puis cliquez sur OK.
9. Dans la boîte de dialogue Créer une politique de pré-authentification, cliquez sur Créer, puis sur Fermer.

Lorsque vous configurez une expression personnalisée, elle est ajoutée à la zone Expression de la boîte de dialogue de stratégie.

## Configuration d'expressions composées

January 26, 2024

Une stratégie de pré-authentification peut comporter un profil et plusieurs expressions. Si vous configurez des expressions composées, vous utilisez des opérateurs pour spécifier les conditions de l'expression. Par exemple, vous pouvez configurer des expressions composées pour que la machine utilisateur exécute l'une des applications antivirus suivantes :

- Symantec Antivirus 10
- McAfee Antivirus 11
- Sophos Antivirus 4

Vous configurez l'expression avec l'opérateur OR pour rechercher les trois applications précédentes. Si Citrix Gateway détecte la version correcte de l'une des applications sur la machine utilisateur, les utilisateurs sont autorisés à ouvrir une session. L'expression de la boîte de dialogue de stratégie apparaît comme suit :

---

av\_5\_Symantec\_10

av\_5\_McAfeevirusscan\_11

---

Pour plus d'informations sur les expressions composées, consultez la section [Configuration des expressions composées](#).

## Liaison de stratégies de préauthentification

March 27, 2024

Après avoir créé la stratégie de pré-authentification ou de session de sécurité client, liez-la au niveau auquel elle s'applique. Vous pouvez lier les stratégies de pré-authentification aux serveurs virtuels ou globalement.

### **Pour créer et lier une politique de préauthentification à l'échelle mondiale**

1. Dans l'utilitaire de configuration, sous l'onglet Configuration, dans le volet de navigation, développez Citrix Gateway, puis cliquez sur Paramètres globaux.
2. Dans le volet d'informations, cliquez sur Modifier les paramètres de pré-authentification.
3. Dans la boîte de dialogue Paramètres globaux de pré-authentification, dans Action, sélectionnez Autoriser ou Refuser.
4. Dans Nom, tapez le nom de la stratégie.
5. Dans la boîte de dialogue des paramètres globaux de pré-authentification, à côté de Expressions nommées, sélectionnez Général, sélectionnez Valeur vraie, cliquez sur Ajouter une expression, sur Créer, puis sur Fermer.

### **Pour lier une politique de préauthentification à un serveur virtuel**

1. Dans l'utilitaire de configuration, dans l'onglet Configuration, dans le volet de navigation, développez Citrix Gateway, puis cliquez sur Virtual Servers.
2. Dans le volet d'informations, sélectionnez un serveur virtuel, puis cliquez sur Ouvrir.
3. Dans la boîte de dialogue Configurer le serveur virtuel Citrix Gateway, cliquez sur l'onglet Politiques, puis sur Pré-authentification.
4. Sous Détails, cliquez sur Insérer une politique, puis sous Nom de la politique, sélectionnez la stratégie de préauthentification.
5. Cliquez sur OK.

## **Annuler la liaison et supprimer des stratégies de préauthentification**

March 27, 2024

Vous pouvez supprimer une stratégie de pré-authentification de Citrix Gateway si nécessaire. Avant de supprimer une stratégie de pré-authentification, déconnectez-la du serveur virtuel ou globalement.

### **Pour dissocier une politique de préauthentification globale**

1. Dans l'utilitaire de configuration, sous l'onglet Configuration, dans le volet de navigation, développez Citrix Gateway > Politiques > Authentication/Authorization, puis cliquez sur Pre-

Authentication EPA.

2. Dans le volet d'informations, sélectionnez une politique, puis dans Action, cliquez sur Liaisons globales.
3. Dans la boîte de dialogue Lier/dissocier les politiques de pré-authentification à l'ensemble, sélectionnez une stratégie, cliquez sur Dissocier la stratégie, puis sur OK.

### **Pour dissocier une politique de préauthentification d'un serveur virtuel**

1. Dans l'utilitaire de configuration, dans l'onglet Configuration, dans le volet de navigation, développez Citrix Gateway, puis cliquez sur Virtual Servers.
2. Dans la boîte de dialogue Configurer le serveur virtuel Citrix Gateway, cliquez sur l'onglet Politiques, puis sur Préauthentification.
3. Sélectionnez la politique, puis cliquez sur Dissocier la politique.

Lorsque la stratégie de pré-authentification n'est pas liée, vous pouvez la supprimer de Citrix Gateway.

### **Pour supprimer une politique de préauthentification**

1. Dans l'utilitaire de configuration, sous l'onglet Configuration, dans le volet de navigation, développez Citrix Gateway > Politiques > Authentication/Authorization, puis cliquez sur Pre-Authentication EPA.
2. dans le volet d'informations, sélectionnez une politique, puis cliquez sur Supprimer.

## **Configuration de stratégies de post-authentification**

March 27, 2024

Une stratégie de post-authentification est un ensemble de règles génériques que la machine utilisateur doit respecter pour maintenir la session active. Si la stratégie échoue, la connexion à Citrix Gateway prend fin. Lorsque vous configurez la stratégie de post-authentification, vous pouvez configurer n'importe quel paramètre pour les connexions utilisateur pouvant être rendu conditionnel.

**Remarque :** Cette fonctionnalité fonctionne uniquement avec le plug-in Citrix Gateway. Si les utilisateurs ouvrent une session avec Citrix Receiver, l'analyse des terminaux s'exécute uniquement lors de l'ouverture de session.

Vous utilisez des stratégies de session pour configurer les stratégies de post-authentification. Tout d'abord, vous créez les utilisateurs auxquels la stratégie s'applique. Vous ajoutez ensuite les utilisateurs à un groupe. Ensuite, vous liez la session, les stratégies de trafic et les applications intranet au groupe.

Vous pouvez également spécifier que les groupes soient des groupes d'autorisation. Ce type de groupe vous permet d'affecter des utilisateurs à des groupes sur la base d'une expression de sécurité du client dans le cadre de la politique de session.

Vous pouvez également configurer une stratégie de post-authentification pour placer les utilisateurs dans un groupe de quarantaine si la machine utilisateur ne répond pas aux exigences de la stratégie. Une stratégie simple inclut une expression de sécurité client et un message de sécurité client. Lorsque les utilisateurs se trouvent dans le groupe de quarantaine, ils peuvent ouvrir une session sur Citrix Gateway. Toutefois, ils bénéficient d'un accès limité aux ressources réseau.

Vous ne pouvez pas créer de groupe d'autorisation et de groupe de quarantaine en utilisant le même profil de session et la même stratégie. Les étapes de création de la stratégie de post-authentification sont les mêmes. Lorsque vous créez la stratégie de session, vous sélectionnez un groupe d'autorisation ou un groupe de quarantaine. Vous pouvez créer deux stratégies de session et lier chaque stratégie au groupe.

Les stratégies de post-authentification sont également utilisées avec SmartAccess. Pour plus d'informations sur SmartAccess, consultez [Configuration de SmartAccess sur Citrix Gateway](#).

## Configuration d'une stratégie de post-authentification

March 27, 2024

Vous utilisez une stratégie de session pour configurer une stratégie de post-authentification. Une stratégie simple inclut une expression de sécurité client et un message de sécurité client.

### Pour configurer une politique de post-authentification

1. Dans l'utilitaire de configuration, dans l'onglet Configuration, dans le volet de navigation, développez **Citrix Gateway > Politiques**, puis cliquez sur **Session**.
2. Dans le volet d'informations, dans l'onglet **Stratégies**, cliquez sur **Ajouter**.
3. Dans Nom, tapez le nom de la stratégie.
4. À côté de Demander un profil, cliquez sur Nouveau.
5. Dans Nom, saisissez le nom du profil.
6. Dans l'onglet Sécurité, cliquez sur Paramètres avancés.
7. Sous Client Security, cliquez sur Override Global, puis cliquez sur New.

8. Configurez l'expression de sécurité du client, puis cliquez sur Créer.
9. Sous Client Security, dans Groupe de quarantaine, sélectionnez un groupe.
10. Dans Message d'erreur, tapez le message que vous souhaitez que les utilisateurs reçoivent en cas d'échec de l'analyse post-authentification.
11. Sous Groupes d'autorisations, cliquez sur Remplacer l'ensemble, sélectionnez un groupe, cliquez sur Ajouter, sur OK, puis sur Créer.
12. Dans la boîte de dialogue Créer une politique de session, à côté de Expressions nommées, sélectionnez Général, sélectionnez Valeur vraie, cliquez sur Ajouter une expression, sur Créer, puis sur Fermer.

## Configuration de la fréquence des scans après authentification

March 27, 2024

Vous pouvez configurer Citrix Gateway pour exécuter la stratégie de post-authentification à des intervalles spécifiés. Par exemple, vous avez configuré une stratégie de sécurité client et souhaitez qu'elle s'exécute sur la machine utilisateur toutes les 10 minutes. Vous pouvez configurer cette fréquence en créant une expression personnalisée dans la stratégie.

**Remarque :** La fonctionnalité de vérification de fréquence pour les politiques de post-authentification fonctionne uniquement avec le plug-in Citrix Gateway. Si les utilisateurs ouvrent une session avec Citrix Receiver, l'analyse des terminaux s'exécute uniquement lors de l'ouverture de session.

Vous pouvez définir la fréquence (en minutes) de configuration de la stratégie de sécurité du client en suivant la procédure [Configuration d'une stratégie de post-authentification](#). La figure suivante montre où vous pouvez entrer une valeur de fréquence dans la boîte de dialogue Ajouter une expression

Figure 1. Boîte de dialogue permettant de configurer la fréquence des scans après authentification

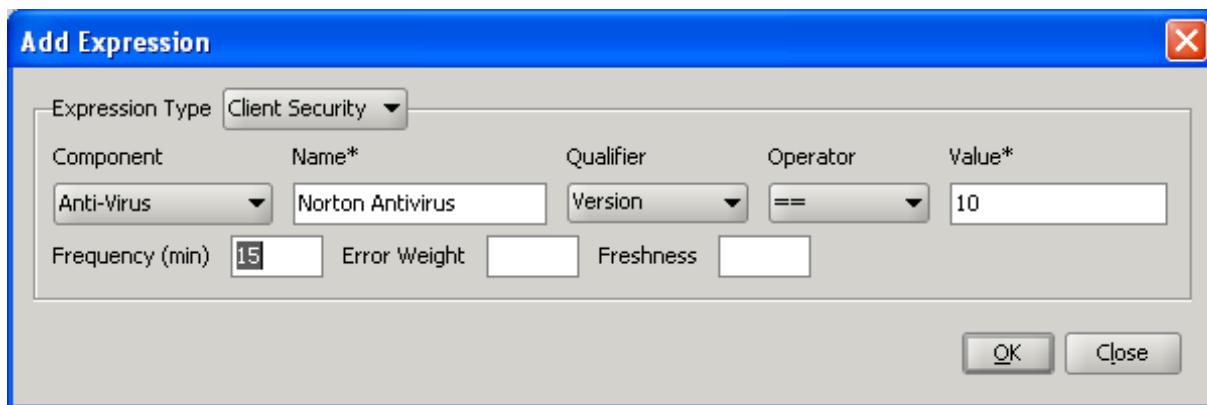

## Configuration de groupes de quarantaine et d'autorisation

January 26, 2024

Lorsque les utilisateurs ouvrent une session sur Citrix Gateway, vous les affectez à un groupe que vous configurez sur Citrix Gateway ou sur un serveur d'authentification du réseau sécurisé. Si un utilisateur échoue lors d'une analyse post-authentification, vous pouvez l'affecter à un groupe restreint, appelé groupe de quarantaine, qui limite l'accès aux ressources réseau.

Vous pouvez également utiliser des groupes d'autorisation pour restreindre l'accès des utilisateurs aux ressources réseau. Par exemple, vous pouvez avoir un groupe de personnel contractuel qui n'a accès qu'à votre serveur de messagerie et à un partage de fichiers. Lorsque les machines utilisateur satisfont aux exigences de sécurité que vous avez définies sur Citrix Gateway, les utilisateurs peuvent devenir membres de groupes de manière dynamique.

Vous utilisez des paramètres globaux ou des stratégies de session pour configurer des groupes de quarantaine et d'autorisation liés à un utilisateur, un groupe ou un serveur virtuel. Vous pouvez affecter des utilisateurs à des groupes sur la base d'une expression de sécurité du client dans la politique de session. Lorsque l'utilisateur est membre d'un groupe, Citrix Gateway applique la stratégie de session en fonction de l'appartenance au groupe.

## Configuration des groupes de quarantaine

March 27, 2024

Lorsque vous configurez un groupe de quarantaine, vous configurez l'expression de sécurité du client à l'aide de la boîte de dialogue Paramètres de sécurité - Paramètres avancés dans un profil de session.

### Pour configurer l'expression de sécurité du client pour un groupe de quarantaine

1. Dans l'utilitaire de configuration, dans l'onglet Configuration, dans le volet de navigation, développez Citrix Gateway > Politiques, puis cliquez sur Session.
2. Dans le volet d'informations, dans l'onglet Stratégies, cliquez sur Ajouter.
3. Dans Nom, tapez le nom de la stratégie.
4. À côté de Demander un profil, cliquez sur Nouveau.
5. Dans Nom, saisissez le nom du profil.
6. Dans l'onglet Sécurité, cliquez sur Paramètres avancés.
7. Sous Client Security, cliquez sur Override Global, puis cliquez sur New.

8. Dans la boîte de dialogue Expression client, configurez l'expression de sécurité du client, puis cliquez sur Créer.
9. Dans Groupe de quarantaine, sélectionnez le groupe.
10. Dans Message d'erreur, tapez un message décrivant le problème pour les utilisateurs, puis cliquez sur Créer.
11. Dans la boîte de dialogue Créer une politique de session, à côté de Expressions nommées, sélectionnez Général, sélectionnez Valeur vraie, cliquez sur Ajouter une expression, sur Créer, puis sur Fermer.

Après avoir créé la stratégie de session, liez-la à un utilisateur, un groupe ou un serveur virtuel.

#### Remarque

Si l'analyse de l'analyse des points de terminaison échoue et que l'utilisateur est placé dans le groupe de quarantaine, les stratégies liées au groupe de quarantaine ne sont effectives que si aucune stratégie liée directement à l'utilisateur n'a un numéro de priorité égal ou inférieur à celui des stratégies liées au groupe de quarantaine.

### Pour configurer un groupe de quarantaine global

1. Dans l'utilitaire de configuration, sous l'onglet Configuration, dans le volet de navigation, développez Citrix Gateway, puis cliquez sur Paramètres globaux.
2. Dans le volet d'informations, sous Paramètres, cliquez sur Modifier les paramètres généraux.
3. Dans l'onglet Sécurité, cliquez sur Paramètres avancés.
4. Dans Client Security, configurez l'expression de sécurité du client.
5. Dans Groupe de quarantaine, sélectionnez le groupe.
6. Dans Message d'erreur, tapez un message décrivant le problème pour les utilisateurs, puis cliquez sur OK.

### Configuration de groupes d'autorisation

March 27, 2024

Lorsque vous configurez un scan d'analyse des terminaux, vous pouvez ajouter dynamiquement des utilisateurs à un groupe d'autorisation lorsque la machine utilisateur réussit le scan. Par exemple, vous créez un scan d'analyse des terminaux qui vérifie l'appartenance au domaine de l'appareil utilisateur. Sur Citrix Gateway, créez un groupe local appelé Ordinateurs joints au domaine et ajoutez-le en tant que groupe d'autorisation pour toute personne ayant réussi l'analyse. Lorsque des utilisateurs rejoignent le groupe, ils héritent des stratégies associées au groupe.



Vous ne pouvez pas lier des stratégies d'autorisation globalement ou à un serveur virtuel. Vous pouvez utiliser des groupes d'autorisation pour fournir un ensemble de stratégies d'autorisation par défaut lorsque les utilisateurs ne sont pas configurés pour être membres d'un autre groupe sur Citrix Gateway.

### **Pour configurer un groupe d'autorisations à l'aide d'une stratégie de session**

1. Dans l'utilitaire de configuration, dans l'onglet Configuration, dans le volet de navigation, développez Citrix Gateway > Politiques, puis cliquez sur Session.
2. Dans le volet d'informations, dans l'onglet Stratégies, cliquez sur Ajouter.
3. Dans Nom, tapez le nom de la stratégie.
4. À côté de Demander un profil, cliquez sur Nouveau.
5. Dans Nom, saisissez le nom du profil.
6. Dans l'onglet Sécurité, cliquez sur Paramètres avancés.
7. Sous Groupes d'autorisation, cliquez sur Remplacer le groupe global, sélectionnez un groupe dans la liste déroulante, cliquez sur Ajouter, cliquez sur OK, puis sur Créer.
8. Dans la boîte de dialogue Créer une politique de session, à côté de Expressions nommées, sélectionnez Général, sélectionnez Valeur vraie, cliquez sur Ajouter une expression, sur Créer, puis sur Fermer.

Après avoir créé la stratégie de session, vous pouvez la lier à un utilisateur, un groupe ou un serveur virtuel.

### **Pour configurer un groupe d'autorisations global**

1. Dans l'utilitaire de configuration, sous l'onglet Configuration, dans le volet de navigation, développez Citrix Gateway, puis cliquez sur Paramètres globaux.
2. Dans le volet d'informations, sous Paramètres, cliquez sur Modifier les paramètres généraux.
3. Dans l'onglet Sécurité, cliquez sur Paramètres avancés.
4. Sous Groupe d'autorisations, sélectionnez un groupe dans la liste déroulante, cliquez sur Ajouter, puis cliquez deux fois sur OK.

Si vous souhaitez supprimer un groupe d'autorisations globalement ou de la politique de session, dans la boîte de dialogue Paramètres de sécurité - Paramètres avancés, sélectionnez le groupe d'autorisations dans la liste, puis cliquez sur Supprimer.

## Configuration d'expressions de préauthentification de sécurité pour les appareils utilisateur

March 27, 2024

Citrix Gateway fournit divers contrôles de sécurité des terminaux lors de l'ouverture de session de l'utilisateur ou à d'autres moments configurés au cours d'une session, ce qui contribue à améliorer la sécurité. Seules les machines utilisateur qui réussissent ces contrôles de sécurité sont autorisées à établir une session Citrix Gateway.

Voici les types de contrôles de sécurité sur les machines utilisateur que vous pouvez configurer sur Citrix Gateway :

- Antispam
- Antivirus
- Stratégies de fichiers
- Sécurité sur Internet
- Système d'exploitation
- Pare-feu personnel
- Stratégies de processus
- Stratégies de registre
- Stratégies de service

Si un contrôle de sécurité échoue sur la machine utilisateur, aucune nouvelle connexion n'est établie avant la réussite d'un contrôle suivant (dans le cas de contrôles effectués à intervalles réguliers) ; toutefois, le trafic circulant via les connexions existantes continue de passer par le tunnel via Citrix Gateway.

Vous pouvez utiliser l'utilitaire de configuration pour configurer des stratégies de pré-authentification ou des expressions de sécurité au sein des stratégies de session conçues pour effectuer des contrôles de sécurité sur les machines utilisateur.

## Configuration d'expressions antivirus, pare-feu, sécurité Internet ou antispam

March 27, 2024

Vous configurez les paramètres de l'antivirus, du pare-feu, de la sécurité Internet et des politiques antispam dans la boîte de dialogue Ajouter une expression . Les paramètres de chaque stratégie sont

les mêmes : les différences correspondent aux valeurs sélectionnées. Par exemple, si vous souhaitez vérifier la présence de Norton AntiVirus Version 10 et de ZoneAlarm Pro sur la machine utilisateur, vous devez créer deux expressions dans la politique de session ou de préauthenticatif qui spécifient le nom et le numéro de version de chaque application.

Lorsque vous sélectionnez Client Security comme type d'expression, vous pouvez configurer les éléments suivants :

- Composant : type de sécurité client, tel qu'un antivirus, un pare-feu ou une entrée de registre.
- Nom : nom de l'application, du processus, du fichier, de l'entrée de registre ou du système d'exploitation.
- Qualificatif : version ou valeur du composant pour lequel l'expression vérifie.
- Opérateur : vérifie si la valeur existe ou est égale à la valeur.
- Valeur : version de l'application pour les logiciels antivirus, pare-feu, sécurité Internet ou anti-spam sur la machine utilisateur.
- Fréquence : fréquence à laquelle une analyse post-authenticatif est exécutée, en minutes.
- Poids de l'erreur : pondération attribuée à chaque message d'erreur contenu dans une expression imbriquée lorsque plusieurs expressions ont des chaînes d'erreur différentes. Le poids détermine le message d'erreur qui s'affiche.
- Fraîcheur : définit l'âge d'une définition de virus. Par exemple, vous pouvez configurer l'expression de sorte que les définitions de virus ne datent pas de plus de trois jours.

### **Pour ajouter une stratégie de sécurité client à une stratégie de pré-authenticatif ou de session**

1. Dans l'utilitaire de configuration, dans le volet de navigation, effectuez l'une des opérations suivantes :
  - a) Dans l'utilitaire de configuration, dans l'onglet Configuration, dans le volet de navigation, développez Citrix Gateway > Politiques, puis cliquez sur Session.
  - b) Dans l'utilitaire de configuration, sous l'onglet Configuration, dans le volet de navigation, développez Citrix Gateway > Politiques > Authentification/Authorization, puis cliquez sur Pre-Authenticatif EPA.
2. Dans le volet d'informations, dans l'onglet Stratégies, cliquez sur Ajouter.
3. Dans Nom, tapez le nom de la stratégie.
4. En regard de Correspondance avec n'importe quelle expression, cliquez sur Ajouter.
5. Dans la boîte de dialogue Ajouter une expression, dans Type d'expression, sélectionnez Sécurité du client.
6. Configurez les paramètres des éléments suivants :
  - a) Dans Composant, sélectionnez l'élément à analyser.

- b) Dans Nom, tapez le nom de l'application.
- c) Dans Qualifier, sélectionnez Version.
- d) Dans Opérateur, sélectionnez la valeur.
- e) Dans Valeur, tapez la chaîne de sécurité du client, cliquez sur OK, sur Créer, puis sur Fermer.

## Configuration de stratégies de service

March 27, 2024

Un service est un programme qui s'exécute en mode silencieux sur la machine utilisateur. Lorsque vous créez une stratégie de session ou de pré-authentification, vous pouvez créer une expression qui garantit que les machines utilisateur exécutent un service particulier lorsque la session est établie.

### Pour configurer une stratégie de service

1. Dans l'utilitaire de configuration, dans le volet de navigation, effectuez l'une des opérations suivantes :
  - a) Dans l'utilitaire de configuration, dans l'onglet Configuration, dans le volet de navigation, développez Citrix Gateway > Politiques, puis cliquez sur Session.
  - b) Dans l'utilitaire de configuration, sous l'onglet Configuration, dans le volet de navigation, développez Citrix Gateway > Politiques > Authentication/Authorization, puis cliquez sur Pre-Authentication EPA.
2. Dans le volet d'informations, dans l'onglet Stratégies, cliquez sur Ajouter.
3. Dans Nom, tapez le nom de la stratégie.
4. En regard de Correspondance avec n'importe quelle expression, cliquez sur Ajouter.
5. Dans la boîte de dialogue Ajouter une expression, dans Type d'expression, sélectionnez Sécurité du client.
6. Configurez les paramètres des éléments suivants :
  - a) Dans Composant, sélectionnez Service.
  - b) Dans Nom, tapez le nom du service.
  - c) Dans Qualificatif, laissez le champ vide ou sélectionnez Version.
  - d) En fonction de votre sélection dans le Qualifier, effectuez l'une des opérations suivantes :
    - Si ce champ n'est pas renseigné, dans Opérateur, sélectionnez == ou !=
    - Si vous avez sélectionné Version, dans Opérateur, dans Valeur, tapez la valeur, cliquez sur OK, puis sur Fermer.

Vous pouvez consulter la liste de tous les services disponibles et l'état de chacun d'eux sur un ordinateur Windows à l'emplacement suivant :

Panneau de configuration > Outils d'administration > Services

**Remarque :** Le nom de chaque service est différent du nom indiqué dans la liste. Vérifiez le nom du service en consultant la boîte de dialogue Propriétés.

## Configuration de stratégies de processus

March 27, 2024

Lorsque vous créez une stratégie de session ou de pré-authentification, vous pouvez définir une règle qui exige que toutes les machines utilisateur disposent d'un processus particulier en cours d'exécution lorsque les utilisateurs ouvrent une session. Le processus peut être n'importe quelle application et peut inclure des applications personnalisées.

Remarque : La liste de tous les processus exécutés sur un ordinateur Windows apparaît dans l'onglet Processus du Gestionnaire des tâches de Windows.

### Pour configurer une stratégie de processus

1. Dans l'utilitaire de configuration, dans le volet de navigation, effectuez l'une des opérations suivantes :
  - a) Dans l'utilitaire de configuration, dans l'onglet Configuration, dans le volet de navigation, développez Citrix Gateway > Politiques, puis cliquez sur Session.
  - b) Dans l'utilitaire de configuration, sous l'onglet Configuration, dans le volet de navigation, développez Citrix Gateway > Politiques > Authentication/Authorization, puis cliquez sur Pre-Authentication EPA.
2. Dans le volet d'informations, dans l'onglet Stratégies, cliquez sur Ajouter.
3. Dans Nom, tapez le nom de la stratégie.
4. En regard de Correspondance avec n'importe quelle expression, cliquez sur Ajouter.
5. Dans la boîte de dialogue Ajouter une expression, dans Type d'expression, sélectionnez Sécurité du client.
6. Configurez les paramètres des éléments suivants :
  - a) Dans Composant, sélectionnez Processus.
  - b) Dans Nom, tapez le nom de l'application.

c) Dans Opérateur, sélectionnez EXISTS ou NOTEXISTS, cliquez sur OK, puis sur Fermer.

Lorsque vous configurez une politique d'analyse des terminaux (pré-authentification ou post-authentification) pour vérifier la présence d'un processus, vous pouvez configurer une somme de contrôle MD5.

Lorsque vous créez l'expression de la stratégie, vous pouvez ajouter la somme de contrôle MD5 au processus que vous vérifiez. Par exemple, si vous vérifiez si notepad.exe est en cours d'exécution sur la machine utilisateur, l'expression est :

CLIENT.APPLICATION.PROCESS (notepad.exe\_md5\_388b8fbc36a8558587afc90fb23a3b00) EXISTS

## Configuration de stratégies de système d'exploitation

March 27, 2024

Lorsque vous créez une stratégie de session ou de pré-authentification, vous pouvez configurer des chaînes de sécurité client pour déterminer si la machine utilisateur exécute un système d'exploitation particulier lorsque les utilisateurs ouvrent une session. Vous pouvez également configurer l'expression pour rechercher un service pack ou un correctif logiciel particulier.

Les valeurs pour Windows et Macintosh sont les suivantes :

---

| Système d'exploitation     | Valeur  |
|----------------------------|---------|
| macOS X                    | macOS   |
| Windows 8.1                | win8.1  |
| Windows 8                  | win8    |
| Windows 7                  | win7    |
| Windows Vista              | vista   |
| Windows XP                 | winxp   |
| Windows Server 2008        | win2008 |
| Windows Server 2003        | win2003 |
| Serveur Windows 2000       | win2000 |
| Plateforme Windows 64 bits | win64   |

---

## Pour configurer une stratégie de système d'exploitation à l'aide de l'interface graphique

1. Dans le volet de navigation, effectuez l'une des opérations suivantes :
  - a) Accédez à **Citrix Gateway > Politiques**, puis cliquez sur **Session**.
  - b) Accédez à **Citrix Gateway > Stratégies > Préauthentification**.
2. Dans le volet d'informations, dans l'onglet **Stratégies**, cliquez sur **Ajouter**.
3. Dans **Nom**, tapez le nom de la politique.
4. Dans **Demander une action**, sélectionnez une action existante ou créez-en une.
5. Cliquez sur **Expression Editor**.
6. Dans **Sélectionner le type d'expression**, sélectionnez **Client Security**.
7. Configurez les paramètres des éléments suivants :
  - a) Dans **Composant**, sélectionnez **Système d'exploitation**.
  - b) Dans **Nom**, tapez le nom du système d'exploitation.
  - c) Dans Qualifier, effectuez l'une des opérations suivantes :
    - Laissez ce champ vide
    - Sélectionnez le **Service Pack**
    - Sélectionnez **Hotfix**
    - Sélectionnez la **version** (pour macOS uniquement)
  - d) En fonction de votre sélection à l'étape 7, dans Opérateur, effectuez l'une des opérations suivantes :
    - Si le qualificatif est vide, dans Opérateur, sélectionnez EQUAL (= =), NOTEQUAL (! =), EXISTS ou NOTEXISTS.
    - Si vous avez sélectionné Service Pack ou Hotfix, sélectionnez l'opérateur et, dans Valeur, saisissez la valeur.
8. Cliquez sur **Terminé**, puis cliquez sur **Fermer**.

Si vous configurez un service pack, tel que client.os (winxp) .sp, si aucun chiffre ne figure dans le champ **Valeur**, Citrix Gateway renvoie un message d'erreur car l'expression n'est pas valide.

Si le système d'exploitation comporte des Service Packs, tels que Service Pack 3 et Service Pack 4, vous pouvez configurer une vérification uniquement pour le Service Pack 4, car la présence du Service Pack 4 indique automatiquement la présence de Service Packs précédents.

## Configuration de stratégies du Registre

March 27, 2024

Lorsque vous créez une stratégie de session ou de pré-authentification, vous pouvez vérifier l'existence et la valeur des entrées de registre sur la machine utilisateur. La session n'est établie que si l'entrée particulière existe ou a la valeur configurée ou supérieure.

Lorsque vous configurez une expression de Registre, suivez les instructions suivantes :

- Quatre barres obliques inverses sont utilisées pour séparer les clés et les sous-clés, telles que  
HKEY\_LOCAL\_MACHINE\\\\"SOFTWARE
- Les traits de soulignement sont utilisés pour séparer la sous-clé et le nom de la valeur associée, par exemple  
HKEY\_LOCAL\_MACHINE\\\\"SOFTWARE\\\\"VirusSoftware\_Version
- Une barre oblique inverse (\) est utilisée pour indiquer un espace, comme dans les deux exemples suivants :  
HKEY\_LOCAL\_MACHINE\\\\"SOFTWARE\\Citrix\\\\"Secure\ Access\ Client\_ProductVersion  
CLIENT.REG(HKEY\_LOCAL\_MACHINE\\\\"Software\\\\"Symantec\\Norton\ AntiVirus\_Version).VALUE == 12.8.0.4 -frequency 5

Voici une expression de Registre qui recherche la clé de registre du plug-in Citrix Gateway lorsque les utilisateurs ouvrent une session :

```
CLIENT.REG (accès sécurisé) .VALUE==HKEY_LOCAL_MACHINE \ \ \ SOFTWARE \ \ \ CITRIX \ \ \Se-
cure\Access\Client_ProductVersion
```

**Remarque :** Si vous effectuez une recherche de clés et de valeurs de Registre et que vous sélectionnez *Forme libre avancée* dans la boîte de dialogue *Expression*, l'expression doit commencer par CLIENT.REG

Les vérifications de registre sont prises en charge sous les cinq types les plus courants suivants :

- HKEY\_CLASSES\_ROOT
- HKEY\_CURRENT\_USER
- HKEY\_LOCAL\_MACHINE
- HKEY\_USERS
- HKEY\_CURRENT\_CONFIG

Les valeurs de Registre à vérifier utilisent les types suivants :

- Chaîne  
Pour le type de valeur de chaîne, la sensibilité à la casse est vérifiée.



- DWORD

Pour le type DWORD, la valeur est comparée et doit être égale.

- String étendu

Les autres types, tels que Binary et Multi-String, ne sont pas pris en charge.

- Seul l'opérateur de comparaison « == » est pris en charge.
- Les autres opérateurs de comparaison, tels que <, > et les comparaisons sensibles à la casse ne sont pas pris en charge.
- La longueur totale de la chaîne de registre doit être inférieure à 256 octets.

Vous pouvez ajouter une valeur à l'expression. La valeur peut être une version du logiciel, une version du Service Pack ou toute autre valeur apparaissant dans le Registre. Si la valeur des données dans le Registre ne correspond pas à la valeur que vous effectuez le test, les utilisateurs se voient refuser l'ouverture de session.

**Remarque :** Vous ne pouvez pas rechercher une valeur dans une sous-clé. L'analyse doit correspondre à la valeur nommée et à la valeur de données associée.

## Pour configurer une stratégie de registre

1. Dans l'utilitaire de configuration, dans le volet de navigation, effectuez l'une des opérations suivantes :
  - a) Dans l'utilitaire de configuration, dans l'onglet Configuration, dans le volet de navigation, développez Citrix Gateway > Politiques, puis cliquez sur Session.
  - b) Dans l'utilitaire de configuration, sous l'onglet Configuration, dans le volet de navigation, développez Citrix Gateway > Politiques > Authentication/Authorization, puis cliquez sur Pre-Authentication EPA.
2. Dans le volet d'informations, dans l'onglet Stratégies, cliquez sur Ajouter.
3. Dans Nom, tapez le nom de la stratégie.
4. En regard de Correspondance avec n'importe quelle expression, cliquez sur Ajouter.
5. Dans la boîte de dialogue Ajouter une expression, dans Type d'expression, sélectionnez Sécurité du client.
6. Configurez les paramètres des éléments suivants :
  - a) Dans Composant, sélectionnez Registre.
  - b) Dans Nom, tapez le nom de la clé de Registre.
  - c) Dans Qualificatif, laissez le champ vide ou sélectionnez Valeur.
  - d) Dans Opérateur, effectuez l'une des opérations suivantes :
    - Si le qualificatif n'est pas renseigné, sélectionnez EXISTS ou NOTEXISTS

- Si vous avez sélectionné Valeur dans le qualificatif, sélectionnez == ou !=
- e) Dans Valeur, tapez la valeur telle qu'elle apparaît dans l'éditeur de registre, cliquez sur OK, puis sur Fermer.

## Configuration d'expressions de sécurité de client composées

March 27, 2024

Vous pouvez combiner des chaînes de sécurité client pour former des expressions de sécurité client composées.

Les opérateurs booléens pris en charge dans Citrix Gateway sont les suivants :

- Et (&&)

---

Ou (

---

- 
- Non (!)

Pour plus de précision, vous pouvez regrouper les chaînes entre parenthèses.

**Remarque :** Si vous utilisez la ligne de commande pour configurer des expressions, utilisez des parenthèses pour regrouper les expressions de sécurité lorsque vous formez une expression composée. L'utilisation de parenthèses améliore la compréhension et le débogage de l'expression client.

### Configuration des politiques avec l'opérateur AND (&&)

L'opérateur AND (&&) fonctionne en combinant deux chaînes de sécurité client de sorte que la vérification composée ne passe que lorsque les deux vérifications sont vraies. L'expression est évaluée de gauche à droite et si la première vérification échoue, la deuxième vérification n'est pas effectuée.

Vous pouvez configurer l'opérateur AND (&&) à l'aide du mot-clé « AND » ou des symboles « && ».

Exemple:

Voici une vérification de sécurité du client qui détermine si la version 7.0 de l'antivirus Sophos est installée et en cours d'exécution sur la machine utilisateur. Il vérifie également si le service Net Logon est en cours d'exécution sur le même ordinateur.

```
1 CLIENT.APPLICATION.AV(sophos).version==7.0 AND CLIENT.SVC(netlogon)
 EXISTS
2 <!--NeedCopy-->
```

Cette chaîne peut également être configurée comme suit :

```
1 CLIENT.APPLICATION.AV(sophos).version==7.0 && CLIENT.SVC(netlogon)
 EXISTS
2 <!--NeedCopy-->
```

## Configuration des politiques avec l'opérateur OR (||)

---

L'opérateur OR (

---

Vous pouvez configurer l'opérateur OR ( ) à l'aide du mot clé « OR » ou des symboles `

---

Exemple:

Voici une vérification de sécurité du client qui détermine si la machine utilisateur contient soit le fichier c:\file.txt, soit le processus putty.exe en cours d'exécution.

```
1 client.file(c:\\\\file.txt) EXISTS) OR (client.proc(putty.exe) EXISTS)
2 <!--NeedCopy-->
```

Cette chaîne peut également être configurée comme

```
1 client.file(c:\\\\file.txt) EXISTS) || (client.proc(putty.exe) EXISTS)
2 <!--NeedCopy-->
```

## Configuration des politiques à l'aide de la commande NOT (!) Opérateur

Le NOT (!) ou l'opérateur de négation annule la chaîne de sécurité du client.

Exemple:

Le contrôle de sécurité du client suivant est réussi si le fichier c:\\sophos\\\_virus\\\_defs.dat ne date pas de plus de deux jours :

```
1 !(client.file(c:\\\\sophos_virus_defs.dat).timestamp==2dy)
2 <!--NeedCopy-->
```

## Analyses avancées des points de terminaison

March 27, 2024

L'analyse avancée des points terminaux (EPA) est utilisée pour analyser les appareils des utilisateurs afin de vérifier les exigences de sécurité des terminaux configurées sur une appliance Citrix Gateway. Si une machine utilisateur tente d'accéder au dispositif Citrix Gateway, elle est analysée à la recherche d'informations de sécurité, telles que le système d'exploitation, l'antivirus, les versions du navigateur Web, etc., avant qu'un administrateur puisse accorder l'accès au dispositif Citrix Gateway.

L'analyse EPA avancée est une analyse basée sur des stratégies que vous pouvez configurer sur un dispositif Citrix Gateway pour les sessions de pré-authentification et de post-authentification. La stratégie effectue une vérification du Registre sur une machine utilisateur et, sur la base d'une évaluation, la stratégie autorise ou refuse l'accès au réseau Citrix ADC.

Vous pouvez effectuer deux types d'analyse EPA : l'analyse OPSWAT et l'analyse du système. La section suivante explique les types d'analyse et leurs détails.

**Analyse OPSWAT.** Le mécanisme d'analyse assure la sécurité à différents niveaux, tels que :

- Analyse spécifique au produit
- Analyse spécifique au fournisseur
- Analyse générique

**Analyse spécifique au produit :** Vous pouvez configurer des critères d'analyse pour un produit particulier (par exemple, **Avast ! Antivirus** gratuit ) proposé par un fournisseur particulier (par exemple **AVAST Software a.s.** ) pour une catégorie (par exemple **Antivirus** ). L'accès n'est accordé qu'aux ordinateurs répondant aux critères spécifiés. \*\*

**Analyse spécifique au fournisseur :** vous pouvez configurer les critères d'analyse pour un fournisseur en particulier (par exemple **AVAST Software a.s.**) D'une catégorie (par exemple **Antivirus** ). L'analyse configurée vérifie les critères spécifiés pour tous les produits proposés par le fournisseur. L'accès n'est accordé qu'aux ordinateurs répondant aux critères spécifiés.

**Analyse générique :** Vous pouvez configurer des critères d'analyse pour une catégorie particulière (par exemple, **Antivirus**). L'analyse configurée vérifie les critères spécifiés pour tous les fournisseurs et les produits proposés par les fournisseurs. L'accès n'est accordé qu'aux ordinateurs répondant aux critères spécifiés.

**Analyse du système.** L'analyse du système assure la sécurité des attributs de niveau système tels que l'adresse MAC. Vous pouvez configurer des critères d'analyse pour un attribut système (par exemple, l'**adresse MAC**). L'accès n'est accordé qu'aux ordinateurs répondant aux critères spécifiés.

## Configuration des analyses avancées des points de terminaison

March 27, 2024

Vous pouvez configurer deux types d'analyse EPA, l'analyse OPSWAT et l'analyse du système.

### Configuration du scan OPSWAT

Les analyses OPSWAT suivantes sont configurées sur un dispositif Citrix Gateway.

- Analyse spécifique au produit
- Analyse spécifique au fournisseur
- Analyse générique

**Remarque :** indique que le support d'un produit spécifique est affiché dans l'interface graphique. De plus, la configuration d'analyse OPSWAT suivante prend l'exemple de l'EPA pré-authentification. L'analyse OPSWAT peut également être configurée pour l'EPA post-authentification.

### Configuration du scan OPSWAT spécifique au produit

Pour utiliser l'interface graphique de NetScaler afin de configurer le scan OPSWAT spécifique au produit, procédez comme suit :

1. Accédez à **Configuration > Citrix Gateway > Paramètres globaux**.
2. Sur la page **Paramètres généraux**, cliquez sur le lien **Modifier les paramètres de préauthentification**.
3. Sur la page **Configurer le paramètre de préauthentification AAA**, cliquez sur le lien **OPSWAT EPA Editor**.
4. Dans la zone **Expression Editor**, sélectionnez le système d'exploitation.

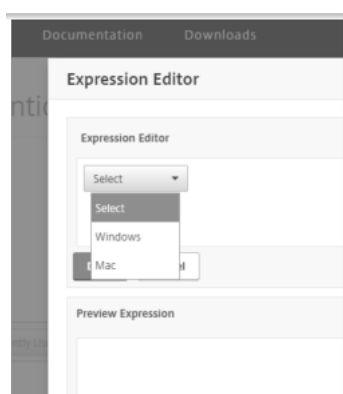

5. Sélectionnez la catégorie, par exemple **Antivirus**.

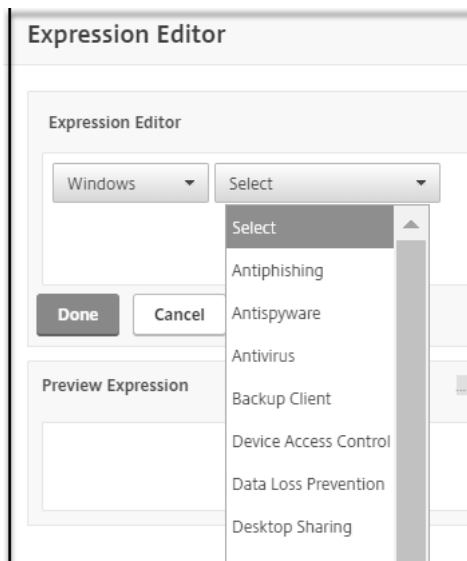

6. Sélectionnez le fournisseur, par exemple **AVAST Software a.s.**

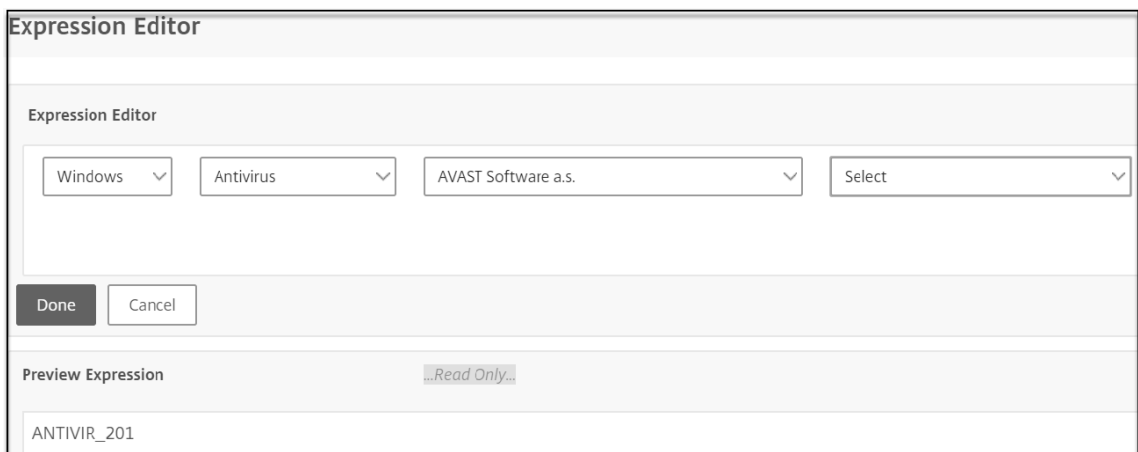

7. Sélectionnez le produit, par exemple **Avast ! Antivirus gratuit**.

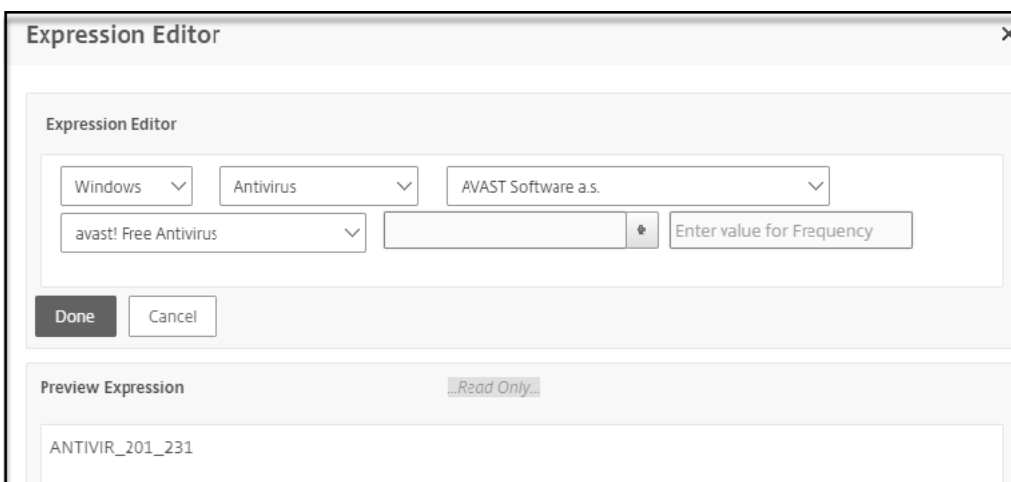

8. Cliquez sur + à côté du menu du produit pour configurer l'analyse du produit.

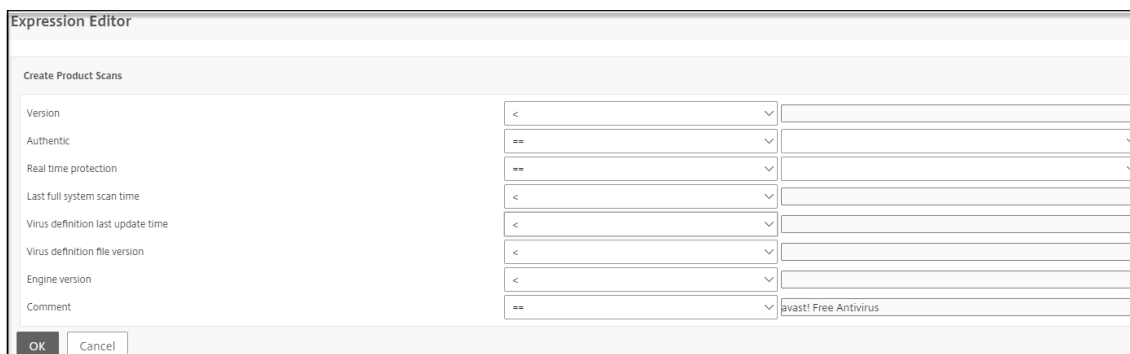

9. Le cas échéant, saisissez une valeur pour la fréquence de l'analyse si vous souhaitez effectuer un balayage périodique.

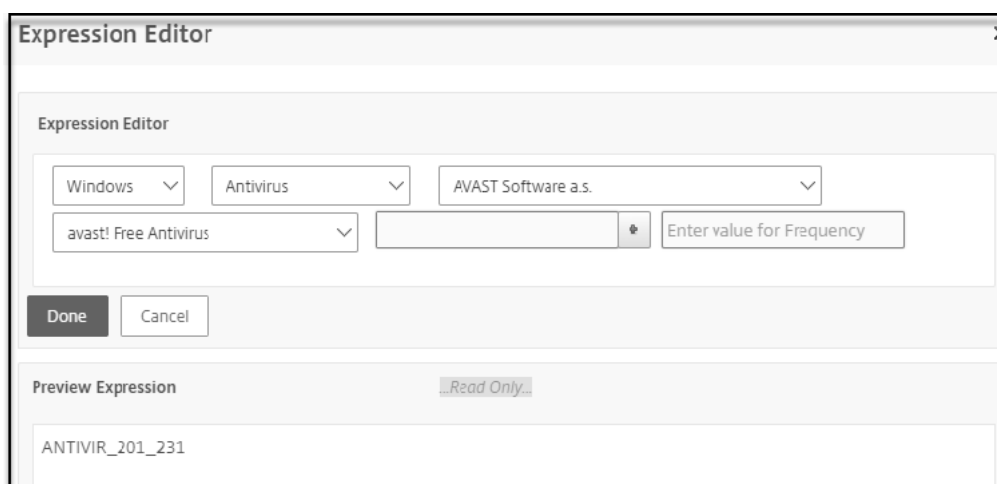

### Configuration du scan OPSWAT spécifique au fournisseur

Pour utiliser l'interface graphique de NetScaler afin de configurer le scan OPSWAT spécifique au fournisseur, procédez comme suit :

1. Accédez à **Configuration > Citrix Gateway > Paramètres globaux**.
2. Sur la page **Paramètres généraux**, cliquez sur le lien **Modifier les paramètres de préauthenticatifion**.
3. Sur la page **Configurer le paramètre de préauthenticatifion AAA**, cliquez sur le lien **OPSWAT EPA Editor**.
4. Dans la zone **Expression Editor**, sélectionnez le système d'exploitation.

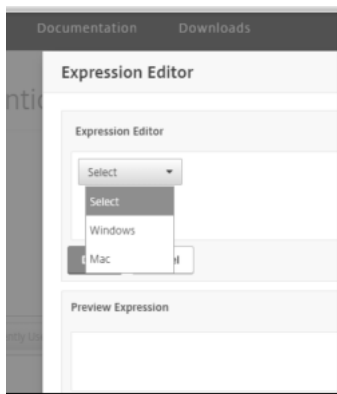

5. Sélectionnez la catégorie, par exemple **Antivirus**.

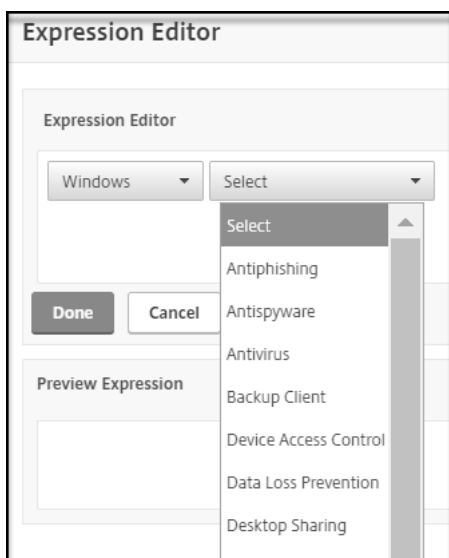

6. Sélectionnez le fournisseur, par exemple **AVAST Software a.s.**

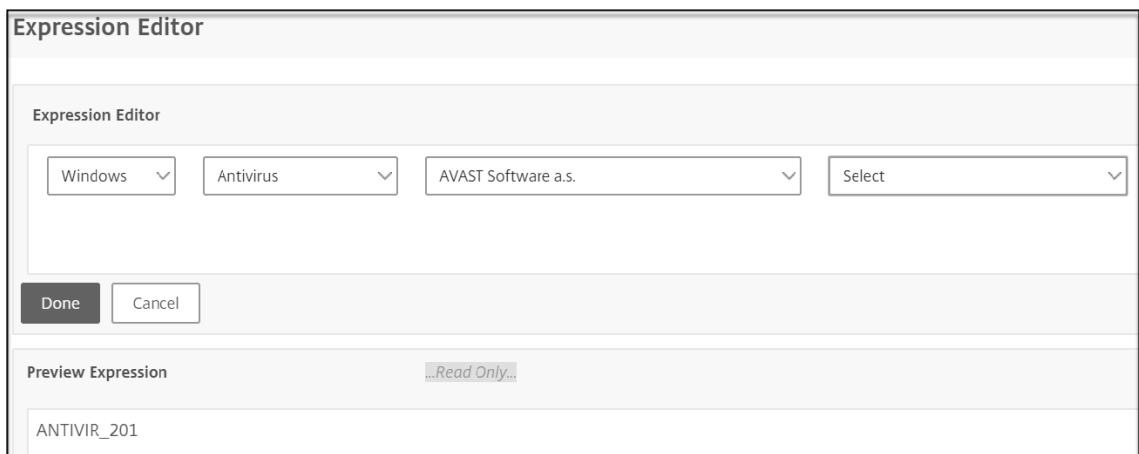

7. Sélectionnez l'analyse **générique** « **AVAST Software a.s** » **Scan** spécifique au fournisseur.



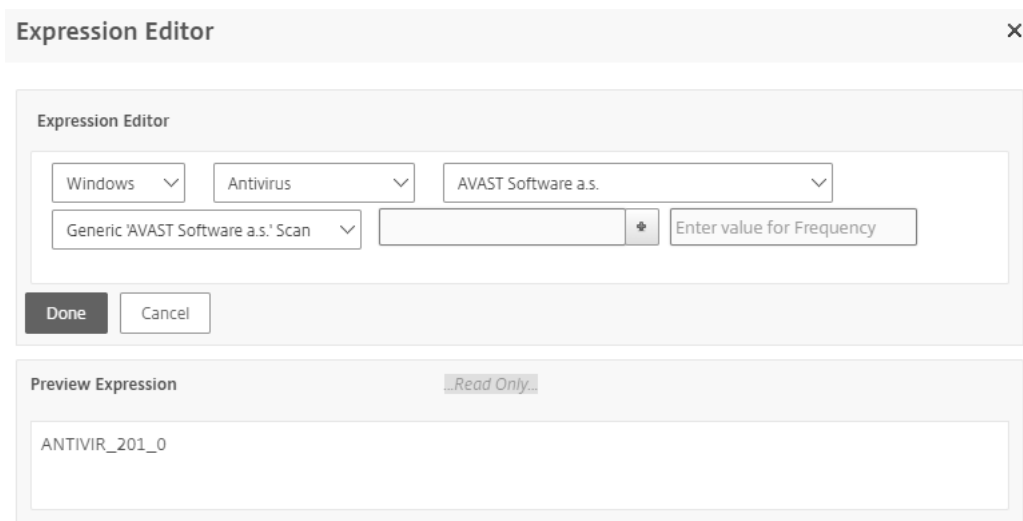

8. Cliquez sur + à côté du menu du produit pour configurer votre scan.

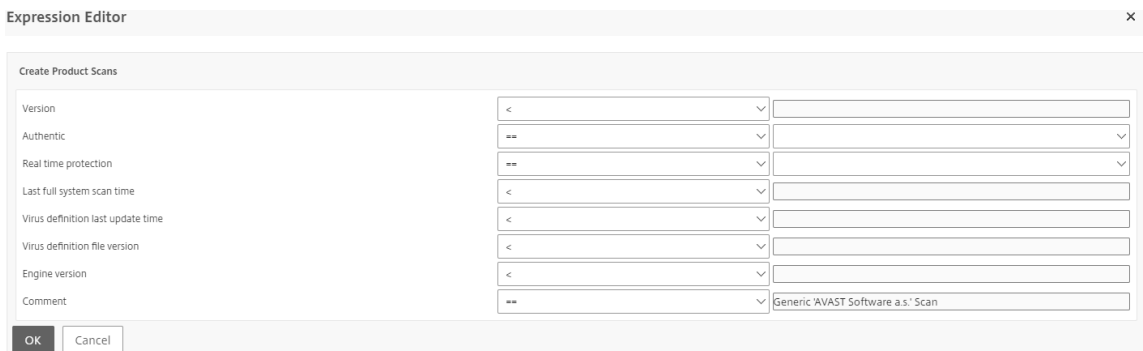

9. Le cas échéant, saisissez une valeur pour la fréquence de l'analyse si vous souhaitez effectuer un balayage périodique.

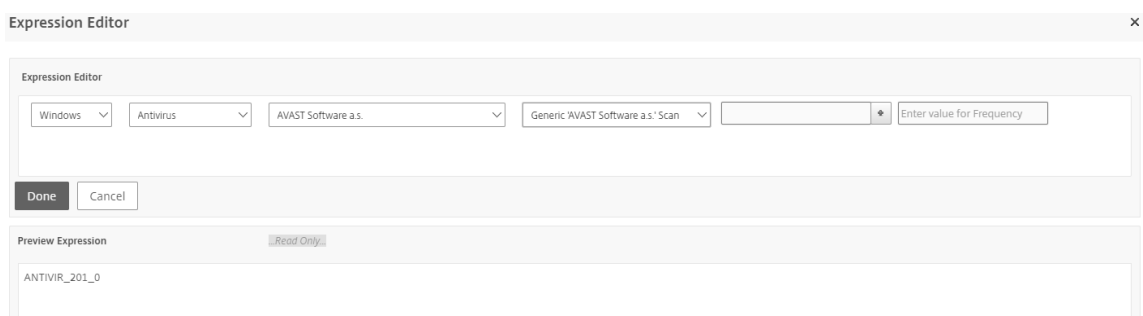

### Configuration du scan OPSWAT générique

Pour utiliser l'interface graphique de NetScaler afin de configurer le scan OPSWAT générique :

1. Accédez à **Configuration > Citrix Gateway > Paramètres globaux**.

2. Sur la page Paramètres généraux, cliquez sur le lien **Modifier les paramètres de préauthentification**.
3. Sur la page Configurer le **paramètre de préauthentification AAA**, cliquez sur le lien **OPSWAT EPA Editor**.
4. Dans la zone **Expression Editor**, sélectionnez le système d'exploitation.

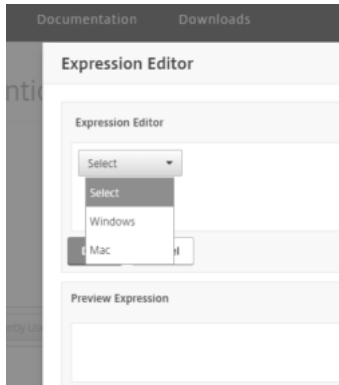

5. Sélectionnez la catégorie, par exemple **Antivirus**.

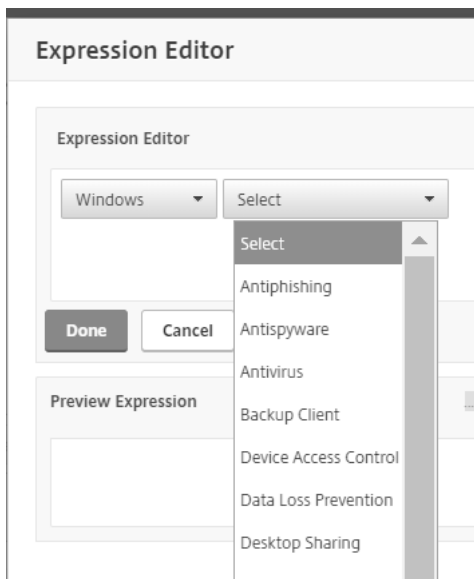

6. Sélectionnez l'analyse spécifique à la catégorie « Générique », par exemple Analyse des **produits antivirus génériques**.

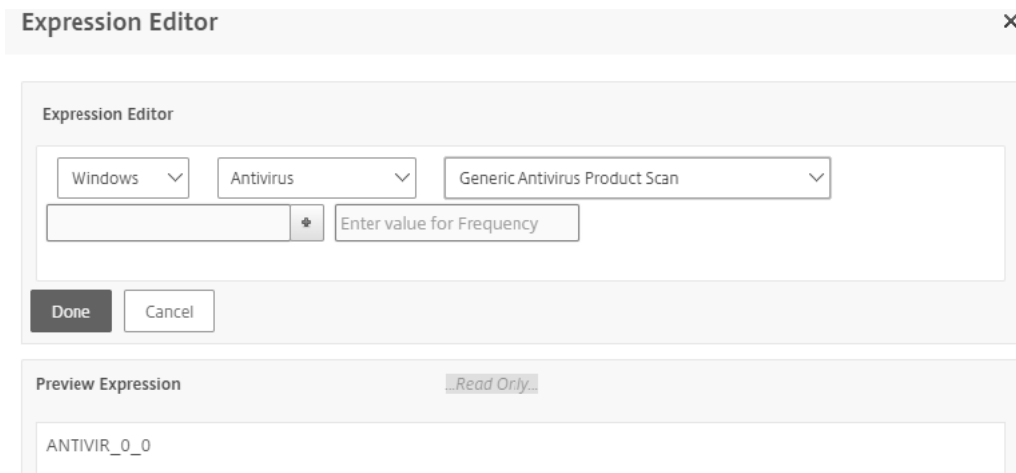

7. Cliquez sur + à côté du menu du produit pour configurer votre scan.

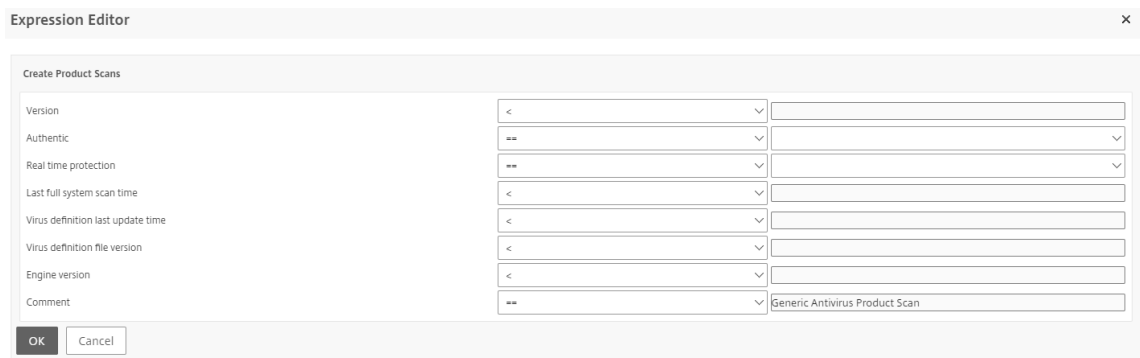

8. Le cas échéant, entrez une valeur pour la fréquence de l'analyse si vous souhaitez effectuer une analyse périodique.

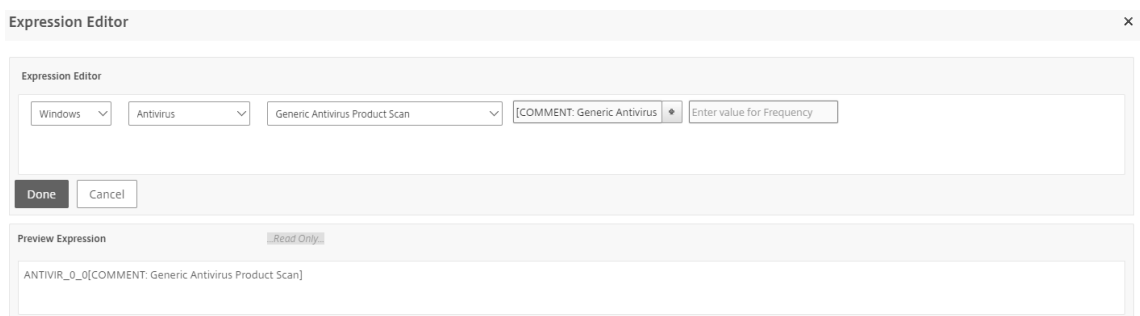

## Configuration du scan du système

Les analyses système suivantes sont configurées sur un dispositif Citrix Gateway.

- Adresse MAC
- Vérification du domaine
- Registre numérique
- Registre non numérique

- Mise à jour Windows

Pour utiliser l'interface graphique de NetScaler afin de configurer le scan du système OPSWAT, procédez comme suit :

1. Accédez à **Configuration > Citrix Gateway > Paramètres globaux**.
2. Sur la page **Paramètres généraux** , cliquez sur le lien **Modifier les paramètres de préauthentification**.
3. Sur la page **Configurer le paramètre de préauthentification AAA**, cliquez sur le lien **OPSWAT EPA Editor**.
4. Dans la zone **Expression Editor**, sélectionnez le système d'exploitation.

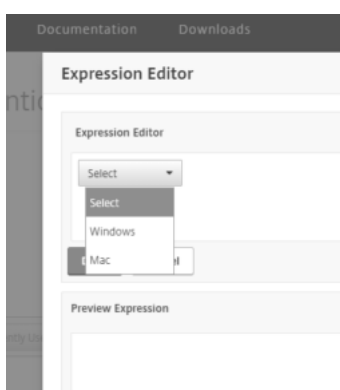

5. Sélectionnez le scan du système souhaité dans le menu. Par exemple, **adresse MAC**.

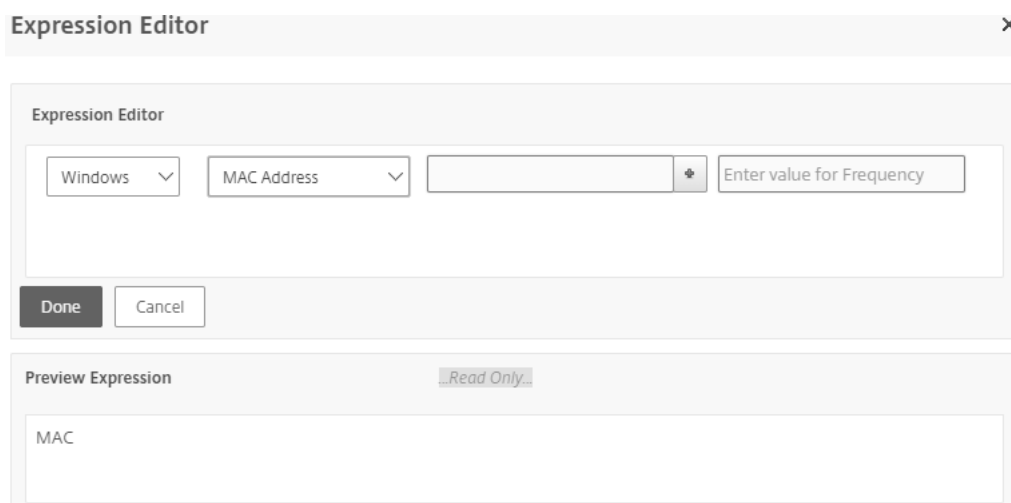

6. Cliquez sur le **+** à côté du menu du produit pour configurer votre scan.

Expression Editor

Create Product Scans

MAC address: anyof (Use comma separated values.Ex: var1,var2,var3)

Comment: == (MAC Address)

OK Cancel

Preview Expression: Read Only

MAC

7. Le cas échéant, entrez une valeur pour la fréquence de l'analyse si vous souhaitez effectuer une analyse périodique.

Expression Editor

Expression Editor

Windows MAC Address Enter value for Frequency

Done Cancel

Preview Expression: Read Only

MAC

## Mise à niveau des bibliothèques EPA

Pour utiliser l'interface graphique NetScaler afin de mettre à niveau les bibliothèques EPA :

1. Accédez à **Configuration > Citrix Gateway > Mettre à jour les composants du client**.
2. Sous **Mettre à jour les composants client**, cliquez sur le lien **Mettre à niveau les bibliothèques EPA**.
3. Sélectionnez le fichier requis et cliquez sur **Mettre à niveau**.

Pour obtenir la liste des applications Windows et MAC prises en charge par OPSWAT pour les analyses Citrix ADC, reportez-vous à la section <https://support.citrix.com/article/CTX234466>.

## Pour configurer un profil de préauthentification à l'aide d'expressions Advanced Endpoint Analysis

1. Accédez à **Citrix Gateway > Stratégies**.
2. Sélectionnez **Préauthentification**.
3. Dans le volet d'informations, dans l'onglet Stratégies, cliquez sur **Ajouter**.
4. Saisissez un nom pour le profil.
5. Sélectionnez une action.

6. Vous pouvez également entrer les noms des processus à arrêter ou des fichiers à supprimer sur le système de point de terminaison client.
7. Cliquez sur **Créer**.

Votre profil peut désormais être utilisé dans le cadre d'une politique de pré-authentification en tant qu'action de demande

### **Pour configurer une politique de préauthentification à l'aide d'expressions Advanced Endpoint Analysis**

1. Accédez à **Citrix Gateway > Stratégies**.
2. Sélectionnez **Préauthentification**.
3. Dans le volet d'informations, dans l'onglet Stratégies, cliquez sur **Ajouter**.
4. Entrez un nom pour la stratégie.
5. Dans le menu **Demander une action**, sélectionnez le profil souhaité.
6. Dans le volet Expression, sélectionnez **OPSWAT EPA Editor**.
7. Dans le premier menu, sélectionnez un système d'exploitation client.
8. Dans le deuxième menu, sélectionnez un type de numérisation.
9. Lorsque vous avez fini de créer la stratégie, cliquez sur **Créer**.

Liez votre stratégie de pré-authentification Advanced Endpoint Analysis pour l'activer.

### **Pour lier une stratégie de pré-authentification**

1. Accédez à **Citrix Gateway > Stratégies**.
2. Sélectionnez **Préauthentification**.
3. Dans le volet d'informations, dans l'onglet Stratégies, cliquez sur **Ajouter**.
4. Dans le menu **Action**, sélectionnez **Liaisons globales**.
5. Cliquez sur **Bind**.
6. Dans le volet de détails Stratégies qui s'affiche, cochez la case en regard de la stratégie souhaitée.
7. Cliquez sur **Insérer**.
8. Une priorité (pondération) est automatiquement attribuée à la stratégie. Cliquez sur l'entrée **Priorité** pour la modifier si nécessaire.
9. Cliquez sur **OK** pour lier la stratégie.

### **Pour configurer une politique d'analyse avancée des terminaux pour des sessions spécifiques**

1. Accédez à **Citrix Gateway > Stratégies**.
2. Sélectionnez **Session**.

3. Dans le volet d'informations, dans l'onglet Stratégies, cliquez sur **Ajouter**.
4. Entrez un nom pour la stratégie.
5. Dans le menu **Action**, effectuez l'une des opérations suivantes :
  - a. Sélectionnez une action existante.
  - b. Cliquez sur l'icône Plus pour afficher les paramètres de configuration qui peuvent être définis par la stratégie de session. Cliquez sur la case à cocher **Override Global** située à droite d'une option de configuration pour l'activer. Sélectionnez **Créer**.
6. Dans le volet Expression, sélectionnez **OPSWAT EPA Editor**.
7. Dans le menu, sélectionnez un système d'exploitation client.
8. Dans le deuxième menu déroulant, sélectionnez un type de numérisation.
9. Lorsque vous avez fini de créer la stratégie, cliquez sur **Créer**.

Liez votre stratégie de session Advanced Endpoint Analysis pour l'activer.

### **Pour lier une stratégie de session**

1. Accédez à **Citrix Gateway > Stratégies**.
2. Sélectionnez **Session**.
3. Dans le volet d'informations, dans l'onglet Stratégies, cliquez sur **Ajouter**.
4. Dans le menu **Action**, sélectionnez **Liaisons globales**.
5. Cliquez sur **Bind**.
6. Dans le volet de détails Stratégies qui s'affiche, cochez la case en regard de la stratégie souhaitée.
7. Cliquez sur **Insérer**.
8. Une priorité (pondération) est automatiquement attribuée à la stratégie. Cliquez sur l'entrée **Priorité** pour la modifier si nécessaire.
9. Cliquez sur **OK** pour lier la stratégie.

## **Référence des expressions de stratégie Advanced Endpoint Analysis**

March 27, 2024

Cette référence décrit le format et la construction des expressions Advanced Endpoint Analysis. Les éléments d'expression contenus ici sont créés automatiquement par l'utilitaire de configuration Citrix Gateway et ne nécessitent pas de configuration manuelle.

## Format d'expression

Une expression Advanced Endpoint Analysis présente le format suivant :

```
CLIENT.APPLICATION (SCAN-type_ Product-id_ Method-name _ Method-comparator_ Method-param ...)
```

Où :

Le type de numérisation est le type d'application analysée.

Product-ID est l'identification du produit pour l'application analysée.

Le nom de la méthode est l'attribut produit ou système analysé.

Le comparateur de méthode est le comparateur choisi pour l'analyse.

Method-param est la ou les valeurs d'attribut analysées.

Par exemple :

```
client.application(ANTIVIR_2600RTP==_TRUE)
```

**Remarque :** pour les types d'analyse non liés à l'application, le préfixe de l'expression est CLIENT.SYSTEM au lieu de CLIENT.APPLICATION.

## chaînes d'expression

Chacun des types de scan pris en charge dans Advanced Endpoint Analysis utilise un identifiant unique dans les expressions. Le tableau suivant énumère les chaînes de chaque type d'analyse.

---

| Type d'analyse                        | Chaîne d'expression de type d'analyse |
|---------------------------------------|---------------------------------------|
| Anti-hameçonnage                      | ANTIPHI                               |
| Antispyware                           | ANTISPY                               |
| Antivirus                             | ANTIVIR                               |
| Client de sauvegarde                  | BACKUP                                |
| Contrôle d'accès aux appareils        | DEV-CONT                              |
| Protection contre la perte de données | DATA-PREV                             |
| Partage de bureau                     | DESK-SHARE                            |
| Pare-feu                              | FIREWALL                              |
| Agent de santé                        | HEALTH                                |



| Type d'analyse                 | Chaîne d'expression de type d'analyse |
|--------------------------------|---------------------------------------|
| Cryptage du disque dur         | HD-ENC                                |
| Messagerie instantanée         | IM                                    |
| Navigateur Web                 | BROWSER                               |
| P2P                            | P2P                                   |
| Gestion des correctifs         | PATCH                                 |
| filtrage d'URL                 | URL-FILT                              |
| Adresse MAC                    | MAC                                   |
| Vérification du domaine        | DOMAIN                                |
| Analyse numérique du registre  | REG-NUM                               |
| Scan de registre non numérique | REG-NON-NUM                           |

**Remarque :** pour les scans spécifiques à macOS X, les expressions incluent le préfixe MAC- avant le type de méthode. Par conséquent, pour les analyses antivirus et antiphishing, les méthodes sont respectivement MAC-ANTIVIR et MAC-ANTIPHI. Par exemple :

```
1 client.application(MAC-ANTIVIR_2600_RTP_==_TRUE)
2 <!--NeedCopy-->
```

## Méthodes d'analyse des applications

Lors de la configuration des expressions Advanced Endpoint Analysis, des méthodes sont utilisées pour définir les paramètres des analyses des points de terminaison. Ces méthodes incluent un nom de méthode, un comparateur et une valeur. Les tableaux suivants énumèrent toutes les méthodes pouvant être utilisées dans les expressions.

### Méthodes d'analyse courantes :

Les méthodes suivantes sont utilisées pour plusieurs types d'analyses d'applications.

| Méthode  | Description                           | Comparateur          | Valeurs possibles |
|----------|---------------------------------------|----------------------|-------------------|
| VERSION* | Spécifie la version de l'application. | <, <=, >, >=, !=, == | Chaîne de version |

| Méthode       | Description                                                                        | Comparateur | Valeurs possibles    |
|---------------|------------------------------------------------------------------------------------|-------------|----------------------|
| AUTHENTIQUE** | Vérifiez si la demande est authentique ou non.                                     | ==          | TRUE                 |
| ACTIVÉ        | Vérifiez si l'application est activée.                                             | ==          | TRUE                 |
| COURSE        | Vérifiez si l'application est en cours d'exécution.                                | ==          | TRUE                 |
| COMMENTAIRE   | Champ de commentaire (ignoré par l'analyse). Délimité par [] dans les expressions. | ==          | N'importe quel texte |

\* La chaîne VERSION peut spécifier une chaîne décimale de quatre valeurs maximum, par exemple 1.2.3.4.

\*\* Une vérification AUTHENTIC permet de vérifier l'authenticité des fichiers binaires de l'application.

**Remarque :** Vous pouvez sélectionner une version générique pour les types d'analyse des applications. Lorsque des analyses génériques sont sélectionnées, l'ID du produit est 0.

Gateway offre une option permettant de configurer des analyses génériques pour chaque type de logiciel. À l'aide de l'analyse générique, l'administrateur peut analyser la machine cliente sans limiter la vérification de numérisation à un produit en particulier.

Pour les analyses génériques, les méthodes de numérisation ne fonctionnent que si le produit installé sur le système de l'utilisateur prend en charge cette méthode de numérisation. Pour savoir quels produits prennent en charge une méthode de numérisation particulière, contactez le support Citrix.

### Méthodes d'analyse uniques :

Les méthodes suivantes sont uniques aux types d'analyses spécifiés.

| Méthode     | Description                                                                          | Comparateur | Valeurs possibles                                                                                                                                              |
|-------------|--------------------------------------------------------------------------------------|-------------|----------------------------------------------------------------------------------------------------------------------------------------------------------------|
| ENABLED-FOR | Vérifiez si le logiciel anti-hameçonnage est activé pour l'application sélectionnée. | tous, aucun | <b>Pour Windows :</b><br>Internet Explorer, Mozilla Firefox, Google Chrome, Opera, Safari.<br><b>Pour Mac :</b> Safari, Mozilla Firefox, Google, Chrome, Opera |

Tableau 2. Antispyware et antivirus

| Méthode             | Description                                                                                                                                                                                                | Comparateur          | Valeurs possibles   |
|---------------------|------------------------------------------------------------------------------------------------------------------------------------------------------------------------------------------------------------|----------------------|---------------------|
| RTP                 | Vérifiez si la protection en temps réel est activée ou non.                                                                                                                                                | ==                   | TRUE                |
| SCAN-TIME           | Nombre de <b>minutes</b> écoulées depuis qu'une analyse complète du système a été effectuée.                                                                                                               | <, <=, >, >=, !=, == | Tout nombre positif |
| VIRDEF-FILE-TIME    | Nombre de <b>minutes</b> écoulées depuis la mise à jour du fichier de définition de virus (c'est-à-dire le nombre de minutes entre l'estampille du fichier de définition de virus et l'horodatage actuel). | <, <=, >, >=, !=, == | Tout nombre positif |
| VIRDEF-FILE-VERSION | Version du fichier de définition.                                                                                                                                                                          | <, <=, >, >=, !=, == | Chaîne de version   |
| ENGINE-VERSION      | Version du moteur.                                                                                                                                                                                         | <, <=, >, >=, !=, == | Chaîne de version   |

Tableau 3. Client de sauvegarde

| Méthode          | Description                                                                            | Comparateur          | Valeurs possibles   |
|------------------|----------------------------------------------------------------------------------------|----------------------|---------------------|
| LAST-BK-ACTIVITY | Nombre de <b>minutes</b> écoulées depuis la fin de la dernière activité de sauvegarde. | <, <=, >, >=, !=, == | Tout nombre positif |

Tableau 4. Prévention de la perte de données

| Méthode | Description                                                                                          | Comparateur | Valeurs possibles |
|---------|------------------------------------------------------------------------------------------------------|-------------|-------------------|
| ACTIVÉ  | Vérifiez si l'application est activée ou non et si la protection contre le temps est activée ou non. | ==          | TRUE              |

Tableau 5. Agent de vérification de l'état

| Méthode      | Description                          | Comparateur | Valeurs possibles |
|--------------|--------------------------------------|-------------|-------------------|
| SYSTEM-COMPL | Vérifiez si le système est conforme. | ==          | TRUE              |

Tableau 6. Cryptage du disque dur

| Méthode  | Description                                                    | Comparateur | Valeurs possibles                                                                                     |
|----------|----------------------------------------------------------------|-------------|-------------------------------------------------------------------------------------------------------|
| ENC-PATH | PATH pour vérifier l'état du chiffrement.                      | NO OPERATOR | N'importe quel texte                                                                                  |
| ENC-TYPE | Vérifiez si le type de chiffrement du chemin d'accès spécifié. | tous, aucun | <b>Liste avec les options suivantes:</b> NON CHIFFRÉ, PARTIEL, CHIFFRÉ, VIRTUEL, SUSPENDU, EN ATTENTE |

Tableau 7. Navigateur Web

| Méthode | Description                                           | Comparateur | Valeurs possibles |
|---------|-------------------------------------------------------|-------------|-------------------|
| DEFAULT | Vérifiez s'il est défini comme navigateur par défaut. | ==          | TRUE              |

Tableau 8. Gestion des correctifs

|Méthode|Description|Comparateur|Valeurs possibles|

|---|---|---|---

|SCAN-TIME|Combien de minutes se sont écoulées depuis la dernière analyse du correctif.|<, <=, >, >=, !=, ==|Tout nombre positif|

|MISSED-PATCH|Il ne manque pas de correctifs de ce type sur le système client.|aucun d'entre eux, aucun|ANY Pré-sélectionné (correctifs présélectionnés sur le serveur Patch Manager)

NON|

| Méthode | Description                                                                              | Comparateur              | Valeurs possibles |
|---------|------------------------------------------------------------------------------------------|--------------------------|-------------------|
| ADDR    | Vérifiez si les adresses MAC des machines clientes figurent ou non dans la liste donnée. | aucun d'entre eux, aucun | Liste modifiable  |

Tableau 10. Adhésion au domaine

| Méthode | Description                                                                 | Comparateur              | Valeurs possibles |
|---------|-----------------------------------------------------------------------------|--------------------------|-------------------|
| SUFFIX  | Vérifiez si la machine cliente existe ou n'existe pas dans la liste donnée. | aucun d'entre eux, aucun | Liste modifiable  |

---

| Méthode | Description                                                                                                                                                                                                                                                                                                                                                                       | Comparateur | Valeurs possibles    |
|---------|-----------------------------------------------------------------------------------------------------------------------------------------------------------------------------------------------------------------------------------------------------------------------------------------------------------------------------------------------------------------------------------|-------------|----------------------|
| PATH    | <p>Chemin d'accès pour la vérification du registre. Au format :<br/>HKEY_LOCAL_MACHINE\SOFTWARE\Citrix\Secure Access Client\EnableAutoUpdate.</p> <p>Il n'est pas nécessaire d'échapper les caractères spéciaux.</p> <p>Toutes les clés racine du registre :</p> <p>HKEY_LOCAL_MACHINE,<br/>HKEY_CURRENT_USER,<br/>HKEY_USERS,<br/>HKEY_CLASSES_ROOT,<br/>HKEY_CURRENT_CONFIG</p> | NO OPERATOR | N'importe quel texte |

---

| Méthode  | Description                                                                                                                                                                                                                                                                                                                                                                                                                                                                                                                                                                                                                                                                                                                                                                                        | Comparateur | Valeurs possibles |
|----------|----------------------------------------------------------------------------------------------------------------------------------------------------------------------------------------------------------------------------------------------------------------------------------------------------------------------------------------------------------------------------------------------------------------------------------------------------------------------------------------------------------------------------------------------------------------------------------------------------------------------------------------------------------------------------------------------------------------------------------------------------------------------------------------------------|-------------|-------------------|
| REDIR-64 | <p>Suivez la redirection 64 bits. Si ce paramètre est défini sur TRUE, la redirection WOW sera suivie (c'est-à-dire que le chemin de registre est vérifié sur les systèmes 32 bits, mais le chemin redirigé WOW est vérifié pour les systèmes 64 bits). Si elle n'est pas définie, la redirection WOW n'est pas suivie (c'est-à-dire que le même chemin de registre est vérifié pour les systèmes 32 bits et 64 bits). Pour les entrées de registre qui ne sont pas redirigées, ce paramètre n'a aucun effet. Consultez l'article suivant pour obtenir la liste des clés de Registre qui sont redirigées sur les systèmes 64 bits :</p> <p><a href="http://msdn.microsoft.com/en-us/library/aa384253%28v=vs.85%29.aspx">http://msdn.microsoft.com/en-us/library/aa384253%28v=vs.85%29.aspx</a></p> | ==          | TRUE              |

| Méthode | Description                                                                                                                     | Comparateur          | Valeurs possibles     |
|---------|---------------------------------------------------------------------------------------------------------------------------------|----------------------|-----------------------|
| VALEUR  | Valeur attendue pour le chemin ci-dessus.<br>Cette analyse ne fonctionne que pour les types de registre REG_DWORD et REG_QWORD. | <, <=, >, >=, !=, == | N'importe quel numéro |

|Méthode|Description|Comparateur|Valeurs possibles|

|—|—|—|—|

|Chemin|chemin pour la vérification du registre.

Vérifiez l'analyse du registre pour le type numérique. |AUCUN OPÉRATEUR|Tout texte|

|REDIR-64|Suivez la redirection 64 bits Vérifiez le scan du registre pour le type numérique.

|==|TRUE| |VALUE|Valeur attendue pour le chemin

ci-dessus. Pour les entrées de registre de type chaîne, la valeur de registre est directement comparée à la valeur attendue. Pour le type d'entrée de Registre REG\_BINARY, la valeur de Registre est convertie en chaîne hexadécimale majuscule, et cette chaîne est comparée à la valeur attendue. |==,!=|Tout texte|

Fin

## Dépannage des analyses avancées des points de terminaison

March 27, 2024

Pour faciliter le dépannage des analyses Advanced Endpoint Analysis, les plug-ins clients écrivent des informations de journalisation dans un fichier sur les systèmes de terminaux clients. Ces fichiers journaux se trouvent dans les répertoires suivants, en fonction du système d'exploitation de l'utilisateur.

### Windows Vista, Windows 7, Windows 8, Windows 8.1 et Windows 10 :

C:\Users\\AppData\Local\Citrix\AGEE\nsepa.txt

### Windows XP :

C:\Documents and Settings\All Users\Application Data\Citrix\AGEE\nsepa.txt

### Systèmes macOS X :



~/Bibliothèque/Application Support/Citrix/EPAPugin/epapugin.log

(Où le symbole ~ indique le chemin du répertoire personnel de l'utilisateur macOS X concerné.)

## Gestion des sessions utilisateur

March 27, 2024

Vous pouvez gérer les sessions utilisateur dans l'interface graphique Citrix ADC à partir de la boîte de dialogue **Sessions des utilisateurs actifs**. Cette boîte de dialogue affiche la liste des sessions utilisateur actives sur Citrix Gateway. Vous pouvez afficher les sessions d'utilisateur final ou de groupe à l'aide du nom d'utilisateur, du nom du groupe ou de l'adresse IP. Vous pouvez également afficher les sessions actives dans cette boîte de dialogue. Les informations relatives à la session incluent :

- Nom d'utilisateur
- Adresse IP de la machine utilisateur
- Numéro de port de la machine utilisateur
- Adresse IP du serveur virtuel
- Numéro de port du serveur virtuel
- Adresse IP intranet attribuée à l'utilisateur

### Gérer les sessions utilisateur à l'aide de l'interface graphique

#### Pour afficher les sessions utilisateur

1. Dans le volet de navigation de l'interface graphique Citrix ADC, cliquez sur **Citrix Gateway**.
2. Dans le volet d'informations, sous Surveiller les connexions, cliquez sur **Sessions utilisateur actives**.
3. Dans **Active User Sessions**, sélectionnez l'un des types suivants.
  - **Utilisateurs actifs**
  - **Groupes actifs**
  - **IP intranet**- Lorsque vous sélectionnez IP intranet, vous devez entrer l'adresse IP intranet et le masque de sous-réseau.
4. Cliquez sur **Continuer**.

#### Pour actualiser la liste des sessions

Vous pouvez récupérer des informations mises à jour sur les sessions vers Citrix Gateway.

1. Dans le volet de navigation de l'interface graphique Citrix ADC, cliquez sur **Citrix Gateway**.
2. Dans le volet d'informations, sous Surveiller les connexions, cliquez sur **Sessions utilisateur actives**.
3. Cliquez sur **Actualiser**.

### **Pour des sessions d'utilisateurs finaux ou de groupe ou pour une session dotée d'une adresse IP Intranet spécifique**

Vous pouvez mettre fin aux sessions utilisateur et groupe. Vous pouvez également mettre fin à une session qui possède une adresse IP intranet et un masque de sous-réseau spécifiques.

1. Dans le volet de navigation de l'interface graphique Citrix ADC, cliquez sur **Citrix Gateway**.
2. Dans le volet d'informations, sous Surveiller les connexions, cliquez sur **Sessions utilisateur actives**.
3. Sous Sessions, sélectionnez un utilisateur, un groupe ou une session qui possède une adresse IP intranet spécifique, puis cliquez sur **Terminer**.

### **Gestion des sessions utilisateur à l'aide de l'interface de ligne de commande**

Vous pouvez utiliser les commandes CLI suivantes pour afficher les sessions utilisateur, les sessions utilisateur final ou les sessions de groupe.

- `show aaa session` - Affiche toutes les connexions d'authentification, d'autorisation et d'audit Citrix ADC ou VPN liées à l'utilisateur, au groupe, à l'adresse IP ou à la plage d'adresses IP spécifiés.
- `show vpn icaConnection` - Affiche toutes les connexions actives qui utilisent le proxy ICA.
- `show system session` - Affiche des informations sur toutes les sessions système en cours ou sur la session spécifiée.

## **Always On**

March 27, 2024

La fonctionnalité Always On de Citrix Gateway garantit que les utilisateurs sont toujours connectés au réseau de l'entreprise. Cette connectivité VPN persistante est obtenue par l'établissement automatique d'un tunnel VPN.

### Remarque

La fonctionnalité Always On prend en charge les portails captifs pour Citrix ADC 12.0 Build 51.24 et versions ultérieures.

## Quand utiliser Always On

Utilisez Always On lorsque vous devez fournir une connectivité VPN transparente en fonction de l'emplacement de l'utilisateur et que vous devez empêcher l'accès au réseau d'un utilisateur qui n'est pas connecté à un VPN.

Les scénarios suivants illustrent l'utilisation de Always On.

- Un employé démarre l'ordinateur portable en dehors du réseau de l'entreprise et a besoin d'aide pour établir la connectivité VPN.  
**Solution :** Lorsque l'ordinateur portable est démarré en dehors du réseau de l'entreprise, Always On établit un tunnel de manière transparente et fournit une connectivité VPN.
- Un employé utilisant la connectivité VPN se déplace vers le réseau de l'entreprise. L'employé passe à un réseau d'entreprise mais reste connecté au tunnel VPN, ce qui n'est pas un état souhaitable.  
**Solution :** Lorsque l'employé se connecte au réseau de l'entreprise, Always On supprime le tunnel VPN et le transfère facilement vers le réseau de l'entreprise.
- Un employé quitte le réseau de l'entreprise et ferme l'ordinateur portable (sans l'éteindre). L'employé a besoin d'aide pour établir la connectivité VPN lors de la reprise du travail sur l'ordinateur portable.  
**Solution :** Lorsque l'employé quitte le réseau de l'entreprise, Always On établit facilement un tunnel et fournit une connectivité VPN.
- Une entreprise souhaite régler l'accès réseau fourni à ses utilisateurs lorsqu'ils ne sont pas connectés à un tunnel VPN.  
**Solution :** Selon la configuration, Always On limite l'accès, ce qui permet aux utilisateurs d'accéder uniquement au réseau de passerelle.

## Comprendre le framework Always On

Always On connecte automatiquement un utilisateur à un tunnel VPN que le client a précédemment établi. La première fois que l'utilisateur a besoin d'un tunnel VPN, il doit se connecter à l'URL Citrix Gateway et établir le tunnel. Une fois la configuration Always On téléchargée sur le client, cette configuration entraîne l'établissement ultérieur du tunnel.

L'exécutable du client Citrix Gateway est toujours en cours d'exécution sur la machine cliente. Lorsque l'utilisateur ouvre une session ou que le réseau change, le client Citrix Gateway détermine

si l'ordinateur portable de l'utilisateur se trouve sur le réseau d'entreprise. En fonction de l'emplacement et de la configuration, le client Citrix Gateway établit un tunnel ou supporte un tunnel existant.

L'établissement du tunnel n'est lancé qu'une fois que l'utilisateur ouvre une session sur l'ordinateur. Le client Citrix Gateway utilise les informations d'identification de la machine cliente pour s'authentifier auprès du serveur Gateway et tente d'établir un tunnel.

### **Rétablissement automatique d'un tunnel**

Le rétablissement automatique d'un tunnel est déclenché lorsqu'un tunnel VPN est déchiré par Citrix Gateway.

#### **Remarque**

En cas d'échec de l'analyse du point de terminaison, le client Citrix Gateway ne tente pas de nouveau l'établissement du tunnel, mais affiche un message d'erreur. En cas d'échec de l'authentification, le client Citrix Gateway invite l'utilisateur à entrer ses informations d'identification.

### **Méthodes d'authentification utilisateur prises en charge pour un établissement de tunnel transparent**

Les méthodes d'authentification utilisateur prises en charge sont les suivantes :

- Nom d'utilisateur/mot de passe AD : si le nom d'utilisateur et le mot de passe Windows sont utilisés pour l'authentification, le client Citrix Gateway établit le tunnel de manière transparente à l'aide de ces informations d'identification.
- Certificat utilisateur : si un certificat utilisateur est utilisé pour l'authentification et qu'il n'y a qu'un seul certificat sur la machine, le client Citrix Gateway établit le tunnel de manière transparente à l'aide de ce certificat. Si plusieurs certificats clients sont installés, le tunnel est établi une fois que l'utilisateur a sélectionné le certificat préféré. Le client Citrix Gateway utilise cette préférence pour les prochains tunnels établis.
- Certificat utilisateur et nom d'utilisateur + mot de passe AD : cette méthode d'authentification est la combinaison des méthodes d'authentification décrites précédemment.

#### **Remarque**

Tous les autres mécanismes d'authentification sont pris en charge, mais l'établissement du tunnel n'est pas transparent pour les autres méthodes d'authentification. L'intervention de l'utilisateur est requise pour toutes les autres méthodes d'authentification.

## Configuration requise pour Always On

L'administrateur de l'entreprise doit appliquer les éléments suivants pour les appareils gérés :

- L'utilisateur ne doit pas être en mesure de mettre fin au processus/service pour une configuration spécifique
- L'utilisateur ne doit pas pouvoir désinstaller le package pour une configuration spécifique
- L'utilisateur ne doit pas pouvoir modifier des entrées de registre spécifiques

### Remarque

La fonctionnalité peut ne pas fonctionner comme prévu si l'utilisateur dispose de privilèges d'administration, comme dans le cas des appareils non gérés.

## Considérations relatives à l'activation de la fonction Toujours

Consultez la section suivante avant d'activer la fonction Always On.

Accès réseau principal : Lorsque le tunnel est établi, le trafic vers le réseau d'entreprise est décidé en fonction de la configuration du tunnel partagé. Aucune configuration supplémentaire n'est fournie pour modifier ce comportement.

Paramètres proxy de la machine cliente : Les paramètres proxy de la machine cliente sont ignorés pour la connexion au serveur de passerelle.

### Remarque

La configuration du proxy de l'appliance Citrix ADC n'est pas ignorée. Seuls les paramètres proxy de la machine cliente sont ignorés. Les utilisateurs qui ont un proxy configuré sur leurs systèmes sont informés que le plug-in VPN a ignoré leurs paramètres de proxy.

Lorsque la valeur de configuration est définie sur « Refuser », les modifications suivantes s'appliquent :

- Interface utilisateur du client : les options de fermeture de session et de sortie du menu contextuel du plug-in et de l'interface utilisateur du plug-in sont désactivées. Les utilisateurs ne sont pas autorisés à modifier l'URL de la passerelle.
- Ouverture de session du navigateur - La connexion du navigateur à une autre passerelle n'est pas autorisée. Les contrôles client sont désactivés.

## Configuration d'Always On

Pour configurer Always On, créez un profil Always On sur le dispositif Citrix Gateway et appliquez le profil.

Pour créer un profil Always On :

1. Dans l'interface graphique Citrix ADC, accédez à **Configuration > Citrix Gateway > Stratégies > AlwaysOn.**
2. Sur la page Profils AlwaysOn, cliquez sur **Ajouter.**
3. Sur la page Créer un profil AlwaysOn, entrez les informations suivantes :
  - **Nom** : nom de votre profil.
  - **VPN** basé sur la localisation : sélectionnez l'un des paramètres suivants :
    - **À distance** pour permettre à un client de détecter s'il se trouve ou non dans le réseau d'entreprise et d'établir le tunnel s'il n'est pas dans le réseau d'entreprise. C'est le réglage par défaut.
    - **Partout** pour permettre au client d'ignorer la détection de localisation et d'établir le tunnel, quelle que soit sa position
  - **Contrôle du client** : sélectionnez l'un des paramètres suivants :
    - **Refuser** pour empêcher l'utilisateur de se déconnecter et de se connecter à une autre passerelle. C'est le réglage par défaut.
    - **Permet** à l'utilisateur de se déconnecter et de se connecter à une autre passerelle.
  - **Accès réseau en cas de panne** du VPN : sélectionnez l'un des paramètres suivants :
    - **Accès complet** pour permettre au trafic réseau de circuler vers et depuis le client lorsque le tunnel n'est pas établi. C'est le réglage par défaut.
    - **Seulement vers passerelle** pour empêcher le trafic réseau de circuler vers ou depuis le client lorsque le tunnel n'est pas établi. Toutefois, le trafic à destination ou en provenance de l'adresse IP de la passerelle est autorisé.
4. Cliquez sur **Créer** pour terminer la création de votre profil.

Pour appliquer le profil Always On :

1. Dans l'interface Citrix ADC, sélectionnez **Configuration > Citrix Gateway > Paramètres globaux.**
2. Sur la page Paramètres globaux, cliquez sur le lien **Modifier les paramètres globaux**, puis sélectionnez l'onglet **Expérience client.**
3. Dans le menu déroulant **Nom du profil AlwaysOn**, sélectionnez le nouveau profil créé, puis cliquez sur **OK.**

#### Remarque

Une configuration similaire peut être effectuée dans le profil de session pour appliquer les stratégies au niveau du groupe, du levier du serveur ou de l'utilisateur.

## Note sur les IIP

Le tunnel au niveau de la machine utilise l'authentification basée sur un certificat et la session qui est créée porte le nom commun du certificat en tant que nom d'utilisateur. Ainsi, si les certificats de périphériques ont des noms communs uniques, les sessions de machines différentes ont un nom d'utilisateur différent et donc des adresses IP différentes. Assurez-vous de générer un certificat d'appareil avec des noms uniques. Idéalement, vous devez utiliser les noms de machines comme nom commun du certificat de périphérique.

## Résumé du comportement des différentes configurations pour les utilisateurs administrateurs et les utilisateurs non administrateurs

Le tableau suivant récapitule le comportement des différentes configurations. Il détaille également la possibilité que certaines actions de l'utilisateur puissent affecter la fonctionnalité Always On .

|                            |                      | Utilisateur non administrateur                                                                                                                                          | Utilisateur administrateur                                                                                                                                                           |
|----------------------------|----------------------|-------------------------------------------------------------------------------------------------------------------------------------------------------------------------|--------------------------------------------------------------------------------------------------------------------------------------------------------------------------------------|
| networkAccessONVPNFailover | Contrôle des clients |                                                                                                                                                                         |                                                                                                                                                                                      |
| <code>fullaccess</code>    | Allow                | Le tunnel est automatiquement établi. L'utilisateur peut fermer sa session et rester hors du réseau. L'utilisateur peut également pointer vers un autre Citrix Gateway. | Le tunnel est automatiquement établi. L'utilisateur peut fermer sa session et rester hors du réseau d'entreprise. L'utilisateur peut également pointer vers un autre Citrix Gateway. |
| <code>fullaccess</code>    | Deny                 | Le tunnel est automatiquement établi. L'utilisateur ne peut pas fermer sa session ou pointer vers un autre Citrix Gateway.                                              | Le tunnel est automatiquement établi. L'utilisateur peut désinstaller le client Citrix Gateway ou passer à un autre Citrix Gateway.                                                  |

| networkAccessONVPNFailover | Contrôle des clients | Utilisateur non administrateur                                                                                                                                                                                                                      | Utilisateur administrateur                                                                                                          |
|----------------------------|----------------------|-----------------------------------------------------------------------------------------------------------------------------------------------------------------------------------------------------------------------------------------------------|-------------------------------------------------------------------------------------------------------------------------------------|
| onlyToGateway              | Allow                | Le tunnel est automatiquement établi. L'utilisateur peut fermer sa session (pas d'accès réseau). L'utilisateur peut également pointer vers un autre Citrix Gateway, auquel cas l'accès est accordé uniquement à Citrix Gateway nouvellement pointé. | Le tunnel est automatiquement établi. L'utilisateur peut désinstaller le client Citrix Gateway ou passer à un autre Citrix Gateway. |
| onlyToGateway              | Deny                 | Le tunnel est automatiquement établi. L'utilisateur ne peut pas fermer sa session ou pointer vers un autre Citrix Gateway.                                                                                                                          | Le tunnel est automatiquement établi. L'utilisateur peut désinstaller le client Citrix Gateway ou passer à un autre Citrix Gateway. |

## VPN Always On avant Windows Logon (service officiellement Always On)

March 27, 2024

### Important :

Citrix vous recommande de passer à Citrix Gateway 13.0 ou version ultérieure pour utiliser la fonctionnalité Always On VPN before Windows Logon.

## Configurer Citrix Gateway

March 27, 2024



## Citrix ADC avec Citrix Gateway : une URL

Citrix ADC avec Citrix Gateway permet un accès sécurisé simplifié à n'importe quelle application via une URL unique pour les utilisateurs de bureau et mobiles. Derrière cette URL unique, les administrateurs disposent d'un point unique pour la configuration, la sécurité et le contrôle de l'accès à distance aux applications. De plus, les utilisateurs distants bénéficient d'une expérience améliorée avec une connexion unique transparente à toutes les applications dont ils ont besoin, ainsi qu'une connexion/déconnexion une fois qu'ils sont faciles à utiliser.

Pour ce faire, Citrix ADC avec Gateway, associé aux capacités de commutation de contenu et à l'infrastructure d'authentification étendue de Citrix ADC, permet d'accéder aux sites et applications de l'organisation via cette URL unique. En outre, les utilisateurs distants peuvent utiliser des appareils mobiles iOS ou Android et des systèmes Linux, PC ou Mac avec les plug-ins clients Citrix Gateway pour un accès uniforme à l'URL Citrix Gateway, où qu'ils se trouvent.

Un déploiement Citrix Gateway permet d'accéder par URL unique aux catégories d'applications suivantes :

- Applications Intranet.
- Applications sans client
- Applications logicielles en tant que service
- Applications préconfigurées desservies par Citrix ADC
- Applications publiées Citrix Virtual Apps and Desktops

**Les applications intranet** peuvent être n'importe quelle application Web résidant au sein du réseau sécurisé de l'entreprise. Il s'agit de ressources internes telles qu'un site intranet organisationnel, une application de suivi des bogues ou un wiki.

Résidant généralement également au sein du réseau sécurisé de l'entreprise, les **applications sans client** auxquelles Citrix Gateway fournit un accès par URL unique sont Outlook Web Access et SharePoint. Ces applications permettent d'accéder aux ressources de messagerie et d'équipe Exchange sans logiciel client dédié qui doit être disponible pour les utilisateurs distants.

**Les applications SaaS**, également appelées applications cloud, sont des applications externes basées sur le cloud dont dépendent les entreprises, telles que Sharefile, Salesforce ou NetSuite. L'authentification unique basée sur SAML est prise en charge avec les applications SaaS qui l'offrent.

Certaines organisations peuvent avoir des applications **servies Citrix ADC préconfigurées** déployées dans une configuration d'équilibrage de charge Citrix ADC ; souvent, cette application est également appelée « proxy inversé ». Citrix Gateway prend en charge ces applications lorsqu'un serveur virtuel pour le déploiement réside sur la même instance ou appliance Citrix ADC Citrix Gateway. Ces applications peuvent avoir leur propre configuration d'authentification, indépendante de celle de la configuration Citrix Gateway.

Toutes les **applications publiées par Citrix Virtual Apps and Desktops** peuvent être mises à disposition via une URL Citrix Gateway. Les stratégies SmartAccess et SmartControl peuvent éventuellement être appliquées à une stratégie granulaire et à un contrôle d'accès à ces ressources.

## L'assistant de configuration Citrix Gateway

La méthode recommandée pour configurer un Citrix ADC avec le déploiement de Citrix Gateway consiste à utiliser l'assistant de configuration Citrix Gateway. L'assistant vous guide tout au long de la configuration et crée tous les serveurs virtuels, stratégies et expressions nécessaires, et applique les paramètres en fonction des détails fournis. Après la configuration initiale, l'assistant peut être utilisé pour gérer votre déploiement et surveiller son fonctionnement.

### Remarque

L'assistant de configuration Citrix Gateway n'effectue pas de configuration initiale des systèmes. L'installation de base de votre appliance Citrix Gateway ou de votre instance VPX doit être terminée avant de configurer Citrix Gateway. Reportez-vous aux instructions d'installation de la [section Configuration de Citrix Gateway avec l'assistant de première installation](#) pour effectuer la configuration de base.

Les éléments Citrix Gateway configurés par l'assistant sont les suivants :

- Le serveur virtuel principal Citrix Gateway
- Un certificat de serveur SSL pour le serveur virtuel Citrix Gateway
- Une configuration d'authentification principale et toute configuration d'authentification secondaire facultative
- Une sélection de thèmes de portail et une personnalisation facultative
- Les applications utilisateur accessibles via le portail Citrix Gateway

Pour chacun de ces éléments, vous devez fournir des informations de configuration. Pour un déploiement de base de Citrix Gateway, les informations suivantes sont nécessaires.

- Pour le serveur virtuel Citrix Gateway principal, adresse IP publique et numéro de port IP pour le déploiement. Il s'agira de l'adresse IP qui sera résolue dans le DNS en nom d'hôte de l'URL Citrix Gateway. Par exemple, si l'URL de votre déploiement Citrix Gateway est, <https://mycompany.com/> l'adresse IP doit être résolue en mycompany.com.
- Certificat de serveur SSL signé pour le déploiement. Citrix Gateway prend en charge les certificats au format PEM ou PFX.
- Informations sur le serveur d'authentification principal. Les systèmes d'authentification pris en charge pour cette configuration d'authentification sont LDAP/Active Directory, RADIUS et basés sur un certificat. Une configuration d'authentification LDAP ou RADIUS secondaire peut également être créée. Les adresses IP du serveur d'authentification doivent être fournies avec toutes

les informations d'identification d'administrateur ou les attributs d'annuaire pertinents. Pour l'authentification par certificat, les attributs du certificat de l'appareil et un certificat d'autorité de certification doivent être fournis.

- Un thème de portail peut être sélectionné. Si un design de portail personnalisé ou personnalisé est souhaité, des graphiques personnalisés peuvent être téléchargés sur le système à l'aide de l'assistant.
- Pour les applications utilisateur Web, les URL des applications individuelles doivent être spécifiées. Pour les applications Web qui doivent utiliser l'authentification unique SAML, l'utilitaire collecte l'URL Assertion Consumer Service ainsi que d'autres paramètres SAML facultatifs. Rassemblez les détails de configuration à l'avance pour les applications qui utilisent un système d'authentification SAML.
- Pour que les ressources publiées par Citrix Virtual Apps and Desktops soient mises à disposition via le déploiement de Citrix Gateway, vous devez spécifier le point d'intégration (StoreFront, l'interface Web ou l'interface Web sur Citrix ADC). L'utilitaire nécessite le nom de domaine complet du point d'intégration, le chemin d'accès au site, le domaine d'authentification unique, l'URL du serveur STA (Secure Ticket Authority) et d'autres, selon le type de point d'intégration.

### **Gestion de la configuration supplémentaire**

Pour les paramètres spécifiques au site qui ne sont pas disponibles dans l'utilitaire de configuration Citrix Gateway, tels que les paramètres SSL alternatifs ou les politiques de session, vous pouvez gérer les paramètres nécessaires dans l'utilitaire de configuration Citrix Gateway. Vous pouvez modifier ces paramètres sur les serveurs virtuels Content Switching ou VPN une fois qu'ils ont été créés par l'utilitaire de configuration Citrix Gateway.

### **Serveur virtuel de commutation de contenu**

Il s'agit de l'entité de configuration Citrix ADC derrière l'adresse IP principale et l'URL du déploiement. Les certificats et paramètres du serveur SSL sont gérés sur ce serveur virtuel. Comme ce serveur virtuel est l'hôte réseau répondant au déploiement, la réponse du serveur ICMP et l'état RHI peuvent être modifiés sur ce serveur virtuel, si nécessaire. Le serveur virtuel de commutation de contenu se trouve sous l'onglet Configuration, dans **Gestion du trafic > Commutation de contenu > Serveurs virtuels**.

### **Serveur virtuel VPN**

Tous les autres paramètres, profils et liaisons de politiques VPN pour la configuration Citrix Gateway sont gérés sur ce serveur virtuel, y compris la configuration d'authentification principale. Cette entité

est gérée sous l'onglet Configuration de Citrix Gateway > Virtual Servers. Le nom du serveur virtuel VPN concerné inclura le nom donné au serveur virtuel Content Switching lors de la configuration initiale de Citrix Gateway.

**Remarque**

Les serveurs virtuels VPN créés pour un déploiement Citrix Gateway ne sont pas adressables et l'adresse IP 0.0.0.0 leur est attribuée.

## FAQ sur Unified Gateway

March 27, 2024

Qu'est-ce qu'Unified Gateway ?

\*\*

Unified Gateway est une nouvelle fonctionnalité de la version 11.0 de Citrix ADC, qui permet de recevoir du trafic sur un seul serveur virtuel (appelé serveur virtuel Unified Gateway), puis de diriger ce trafic en interne, le cas échéant, vers des serveurs virtuels liés au serveur virtuel Unified Gateway.

La fonctionnalité Unified Gateway permet aux utilisateurs finaux d'accéder à plusieurs services à l'aide d'une adresse IP ou d'une URL unique (associée au serveur virtuel Unified Gateway). Les administrateurs peuvent libérer des adresses IP et simplifier la configuration du déploiement de Citrix Gateway.

Chaque serveur virtuel Unified Gateway peut front-end un serveur virtuel Citrix Gateway avec zéro ou plusieurs serveurs virtuels d'équilibrage de charge dans le cadre d'une formation. Unified Gateway fonctionne en tirant parti de la fonctionnalité de commutation de contenu de l'appliance Citrix ADC.

Voici quelques exemples de déploiements d'Unified Gateway :

- Serveur virtuel Unified Gateway -> [un serveur virtuel Citrix Gateway]
- Serveur virtuel Unified Gateway -> [un serveur virtuel Citrix Gateway, un serveur virtuel d'équilibrage de charge]
- Serveur virtuel Unified Gateway -> [un serveur virtuel Citrix Gateway, deux serveurs virtuels d'équilibrage de charge]
- Serveur virtuel Unified Gateway -> [un serveur virtuel Citrix Gateway, trois serveurs virtuels d'équilibrage de charge]

Chacun des serveurs virtuels d'équilibrage de charge peut être n'importe quel serveur d'équilibrage de charge standard hébergeant un service principal, tel que Microsoft Exchange ou Citrix ShareFile.

Pourquoi utiliser Unified Gateway ?

\*\*

La fonctionnalité Unified Gateway permet aux utilisateurs finaux d'accéder à plusieurs services à l'aide d'une adresse IP ou d'une URL unique (associée au serveur virtuel Unified Gateway). Pour les administrateurs, l'avantage est qu'ils peuvent libérer des adresses IP et simplifier la configuration du déploiement de Citrix Gateway.

Est-ce qu'il y a plus d'un serveur virtuel Unified Gateway ?

\*\*

Oui. Il peut y avoir autant de serveurs virtuels Unified Gateway que nécessaire.

Pourquoi la commutation de contenu est-elle nécessaire pour Unified Gateway ?

\*\*

La fonctionnalité de commutation de contenu est nécessaire car le serveur virtuel de commutation de contenu est celui qui reçoit le trafic et le dirige en interne vers le serveur virtuel approprié. Le serveur virtuel de commutation de contenu est le principal composant de la fonctionnalité Unified Gateway.

Dans les versions antérieures à la version 11.0, la commutation de contenu peut être utilisée pour recevoir du trafic pour plusieurs serveurs virtuels. Cette utilisation est-elle également appelée Unified Gateway ?

\*\*

L'utilisation d'un serveur virtuel de commutation de contenu pour recevoir du trafic pour plusieurs serveurs virtuels est prise en charge dans les versions antérieures à la version 11.0. Cependant, la commutation de contenu n'a pas pu rediriger le trafic vers un serveur virtuel Citrix Gateway.

Les améliorations de la version 11.0 permettent à un serveur virtuel de commutation de contenu de diriger le trafic vers n'importe quel serveur virtuel, y compris un serveur virtuel Citrix Gateway.

Qu'est-ce qui a changé avec les stratégies de commutation de contenu dans Unified Gateway ?

\*\*

1. Un nouveau paramètre de ligne de commande « -TargetvServer » est ajouté pour l'action de changement de contenu. Le nouveau paramètre est utilisé pour spécifier le serveur virtuel Citrix Gateway cible. Exemple:

```
ajouter l'action cs UG_CSACT_MyUG -TargetVServer UG_VPN_MyUG
```

Dans l'utilitaire de configuration Citrix Gateway, l'action de commutation de contenu comporte une nouvelle option, Target Virtual Server, qui peut référencer un serveur virtuel Citrix Gateway.

2. Une nouvelle expression de stratégie avancée, `is_vpn_url`, peut être utilisée pour faire correspondre Citrix Gateway et les demandes spécifiques à l'authentification.

Quelles fonctionnalités Citrix Gateway ne sont actuellement pas prises en charge dans Unified Gateway ?

\*\*

Toutes les fonctionnalités sont prises en charge dans Unified Gateway. Cependant, un problème mineur (numéro de problème 544325) a été signalé avec l'ouverture de session native via le plug-in VPN. Dans ce cas, l'authentification unique (SSO) transparente ne fonctionne pas.

Avec Unified Gateway, quel est le comportement des analyses EPA ?

\*\*

Avec Unified Gateway, l'analyse des terminaux est déclenchée uniquement pour les méthodes d'accès Citrix Gateway, et non pour l'accès AAA-TM. Si un utilisateur tente d'accéder à un serveur virtuel AAA-TM alors que l'authentification est effectuée sur le serveur virtuel Citrix Gateway, le scan EPA n'est pas déclenché. Toutefois, si l'utilisateur tente d'obtenir un accès VPN sans client/VPN complet, l'analyse EPA configurée est déclenchée. Dans ce cas, l'authentification ou l'authentification unique transparente sont effectuées.

## Installation

Quelles sont les conditions de licence requises pour Unified Gateway ?

\*\*

Unified Gateway est uniquement pris en charge pour les licences Enterprise et Platinum. Il ne sera pas disponible uniquement pour les éditions de licence Citrix Gateway ou Standard.

Le serveur virtuel Citrix Gateway utilisé avec Unified Gateway a-t-il besoin d'une configuration IP/port/SSL ?

\*\*

Pour un serveur virtuel Citrix Gateway utilisé avec le serveur virtuel Unified Gateway, aucune configuration IP/port/SSL n'est requise sur le serveur virtuel Citrix Gateway. Toutefois, pour la fonctionnalité proxy RDP, vous pouvez lier le même certificat de serveur SSL/TLS au serveur virtuel Citrix Gateway.

Dois-je reconfigurer les certificats SSL/TLS qui se trouvent sur le serveur virtuel Citrix Gateway pour les utiliser avec un serveur virtuel Unified Gateway ?

\*\*

Il n'est pas nécessaire de reconfigurer les certificats actuellement liés à votre serveur virtuel Citrix Gateway. Vous êtes libre de réutiliser tous les certificats SSL existants et de les lier au serveur virtuel Unified Gateway.

Quelle est la différence entre une URL unique et un déploiement multi-hôtes ? De laquelle ai-je besoin ?

\*\*

Une URL unique fait référence à la capacité du serveur virtuel Unified Gateway à gérer le trafic pour un nom de domaine complet (FQDN). Cette restriction existe lorsque Unified Gateway utilise un certificat

de serveur SSL/TLS dont l'objet du certificat est renseigné avec le nom de domaine complet. Par exemple : ug.citrix.com

Toutefois, si Unified Gateway utilise un certificat de serveur générique, il peut gérer le trafic de plusieurs sous-domaines. Par exemple : \*.citrix.com

Une autre option est la configuration SSL/TLS avec la fonctionnalité d'indicateur de nom de serveur (SNI) pour permettre la liaison de plusieurs certificats de serveur SSL/TLS. Exemples : auth.citrix.com, auth.citrix.de, auth.citrix.co.uk, auth.citrix.co.jp

Un hôte unique par rapport à plusieurs hôtes est similaire à la manière dont les sites Web sont généralement hébergés sur un serveur Web (par exemple un serveur HTTP Apache ou Microsoft Internet Information Services (IIS)). S'il n'y a qu'un seul hôte, vous pouvez utiliser le chemin du site pour changer le trafic de la même manière que vous utilisez un alias ou un « répertoire virtuel » dans Apache. S'il y a plusieurs hôtes, vous utilisez un en-tête d'hôte pour basculer le trafic de la même manière que vous utilisez les hôtes virtuels dans Apache.

## Authentification

Quels mécanismes d'authentification peuvent être utilisés avec Unified Gateway ?

\*\*

Tous les mécanismes d'authentification existants qui fonctionnent avec Citrix Gateway fonctionnent avec Unified Gateway.

Il s'agit notamment de LDAP, RADIUS, SAML, Kerberos, l'authentification basée sur des certificats, etc.

Quel que soit le mécanisme d'authentification configuré sur le serveur virtuel Citrix Gateway avant l'utilisation de la mise à niveau, il est automatiquement utilisé lorsque le serveur virtuel Citrix Gateway est placé derrière le serveur virtuel Unified Gateway. Aucune étape de configuration supplémentaire n'est requise, si ce n'est l'attribution d'une adresse IP non adressable (0.0.0.0) au serveur virtuel Citrix Gateway.

Qu'est-ce que l'authentification « SelfAuth » ?

\*\*

SelfAuth n'est pas un type d'authentification en soi. SelfAuth décrit comment une URL est créée. Un nouveau paramètre de ligne de commande, sstype, est disponible pour la configuration de l'URL VPN. Exemple:

```
\> add vpn url RGB RGB "http://blue.citrix.lab/"-vServerName Blue -
sstype selfauth
```

SelfAuth est l'une des valeurs du paramètre sstype. Ce type d'URL peut être utilisé pour accéder à des ressources qui ne se trouvent pas dans le même domaine que le serveur virtuel Unified Gateway.

Le paramètre est visible dans l'utilitaire de configuration lors de la configuration d'un signet.

Qu'est-ce que « StepUp » Authentication ?

\*\*

Lorsque des niveaux d'authentification supplémentaires et plus sécurisés sont requis pour accéder à une ressource AAA-TM, vous pouvez utiliser l'authentification StepUp. Sur la ligne de commande, utilisez une commande AuthnProfile pour définir le paramètre AuthnLevel. Exemple:

```
add authentication authnProfile AuthProfile -authnVsName AAATMserver -AuthenticationHost
auth.citrix.lab -AuthenticationDomain citrix.lab -AuthenticationLevel 100
```

Ce profil d'authentification est lié au serveur virtuel d'équilibrage de charge.

L'authentification StepUp est-elle prise en charge pour les serveurs virtuels AAA-TM ?

\*\*

Oui, il est pris en charge.

Qu'est-ce que se connecter une fois/se déconnecter une fois ?

\*\*

Connexion unique : les utilisateurs de VPN se connectent une seule fois à un serveur virtuel AAA-TM ou Citrix Gateway. À partir de ce moment, les utilisateurs de VPN ont un accès transparent à toutes les applications d'entreprise/Cloud/Web. Il n'est pas nécessaire de réauthentifier l'utilisateur. Cependant, une réauthentification est effectuée pour des cas particuliers, tels que AAA-TM StepUp.

Déconnexion unique : une fois la première session AAA-TM ou Citrix Gateway créée, elle est utilisée pour créer les sessions AAA-TM ou Citrix Gateway suivantes pour cet utilisateur. Si l'une de ces sessions est déconnectée, l'appliance Citrix ADC déconnecte également les autres applications ou sessions de l'utilisateur.

Des politiques d'authentification communes peuvent-elles être spécifiées au niveau de Unified Gateway avec une limite authentifiée spécifique au serveur virtuel d'équilibrage de charge AAA-TM au niveau du serveur virtuel d'équilibrage de charge ? Quelles sont les étapes de configuration pour prendre en charge ce cas d'utilisation ?

\*\*

Si vous devez spécifier des politiques d'authentification distinctes pour le serveur virtuel AAA-TM derrière Unified Gateway, vous devez disposer d'un serveur virtuel d'authentification distinct et adressable indépendamment (similaire à une configuration AAA-TM ordinaire). Le paramètre d'hôte d'authentification sur le serveur virtuel d'équilibrage de charge doit pointer vers ce serveur virtuel d'authentification.

Comment configurer Unified Gateway pour que les serveurs virtuels AAA-TM liés disposent de leurs propres politiques d'authentification ?

\*\*



Dans ce scénario, l'option FQDN d'authentification du serveur d'équilibrage de charge doit être définie pour pointer vers le serveur virtuel AAA-TM. Le serveur virtuel AAA-TM doit avoir une adresse IP indépendante et être accessible depuis Citrix ADC et les clients.

Un serveur virtuel d'authentification AAA-TM est-il nécessaire pour authentifier les utilisateurs passant par un serveur virtuel Unified Gateway ?

\*\*

Non Le serveur virtuel Citrix Gateway authentifiera même les utilisateurs AAA-TM.

Où spécifiez-vous les stratégies d'authentification Citrix Gateway : sur le serveur virtuel Unified Gateway ou sur le serveur virtuel Citrix Gateway ?

\*\*

Les politiques d'authentification doivent être liées au serveur virtuel Citrix Gateway.

Comment activer l'authentification sur les serveurs virtuels AAA-TM derrière un serveur virtuel de commutation de contenu Unified Gateway ?

\*\*

Activez l'authentification sur AAA-TM et dirigez l'hôte d'authentification vers le nom de domaine complet du commutateur de contenu Unified Gateway.

## **Gestion du trafic AAA**

Comment ajouter des serveurs TM Virtual à la commutation de contenu (URL unique ou multi-hôtes) ?

\*\*

Il n'y a aucune différence entre l'ajout de serveurs virtuels AAA-TM pour une URL unique et son ajout pour plusieurs hôtes. Dans les deux cas, le serveur virtuel est ajouté en tant que cible dans une action de changement de contenu. La différence entre une URL unique et plusieurs hôtes est implémentée par des règles de stratégie de commutation de contenu.

Qu'arrive-t-il aux politiques d'authentification liées à un serveur virtuel d'équilibrage de charge AAA-TM si ce serveur virtuel est déplacé derrière un serveur virtuel Unified Gateway ?

\*\*

Les politiques d'authentification sont liées au serveur virtuel d'authentification, et le serveur virtuel d'authentification est lié au serveur virtuel d'équilibrage de charge. Pour le serveur virtuel Unified Gateway, Citrix recommande d'utiliser le serveur virtuel Citrix Gateway comme point d'authentification unique, ce qui élimine la nécessité d'effectuer l'authentification sur un serveur virtuel d'authentification (ou même le besoin d'un serveur virtuel d'authentification spécifique). Le fait de pointer l'hôte d'authentification vers le nom de domaine complet du serveur virtuel Unified Gateway garantit que l'authentification est effectuée par le serveur virtuel Citrix Gateway. Si vous pointez l'hôte d'authentification vers la commutation de contenu pour Unified Gateway et que vous disposez toujours

d'un serveur virtuel d'authentification lié, les stratégies d'authentification liées au serveur virtuel d'authentification sont ignorées. Toutefois, si vous pointez un hôte d'authentification vers un serveur virtuel d'authentification adressable indépendant, les stratégies d'authentification liées prennent effet.

Comment configurer les politiques de session pour les sessions AAA-TM ?

\*\*

Si, dans Unified Gateway, aucun serveur virtuel d'authentification n'est spécifié pour le serveur virtuel AAA-TM, les sessions AAA-TM héritent des politiques de session Citrix Gateway. Si le serveur virtuel d'authentification est spécifié, les politiques de session AAA-TM liées à ce serveur virtuel sont appliquées.

## **Personnalisation du portail**

Quelles sont les modifications apportées au portail Citrix Gateway dans Citrix ADC 11.0 ?

\*\*

Dans les versions de Citrix ADC antérieures à la version 11.0, une personnalisation unique du portail peut être configurée au niveau mondial. Chaque serveur virtuel de passerelle d'une appliance Citrix ADC donnée utilise la personnalisation globale du portail.

Dans Citrix ADC 11.0, avec la fonctionnalité Thèmes de portail, vous pouvez configurer plusieurs thèmes de portail. Les thèmes peuvent être liés globalement ou à des serveurs virtuels spécifiques.

Citrix ADC 11.0 prend-il en charge la personnalisation du portail Citrix Gateway ?

\*\*

À l'aide de l'utilitaire de configuration, vous pouvez utiliser la nouvelle fonctionnalité de thèmes de portail pour personnaliser et créer complètement les nouveaux thèmes de portail. Vous pouvez télécharger différentes images, définir des jeux de couleurs, modifier les étiquettes de texte, etc.

Les pages du portail qui peuvent être personnalisées sont les suivantes :

- Page de connexion
- Page Analyse des points de terminaison
- Page d'erreur Endpoint Analysis
- Page Post Endpoint Analysis
- Page de connexion VPN
- Page d'accueil du portail

Avec cette version, vous pouvez personnaliser les serveurs virtuels Citrix Gateway avec des conceptions de portail uniques.

Les thèmes de portail sont-ils pris en charge dans les déploiements Citrix ADC haute disponibilité ou en cluster ?

\*\*

Oui. Les thèmes de portail sont pris en charge dans les déploiements Citrix ADC haute disponibilité et en cluster.

Mes personnalisations seront-elles migrées dans le cadre du processus de mise à niveau de Citrix ADC 11.0 ?

\*\*

Non Les personnalisations existantes de la page du portail Citrix Gateway qui sont invoquées via la modification du fichier rc.conf/rc.netscaler ou à l'aide de la fonctionnalité de thème personnalisé dans la version 10.1/10.5 ne seront pas automatiquement migrées lors de la mise à niveau vers Citrix ADC 11.0.

Y a-t-il des étapes préalables à la mise à niveau à suivre pour être prêt pour les thèmes de portail dans Citrix ADC 11.0 ?

\*\*

Toutes les personnalisations existantes doivent être supprimées du ou des fichiers rc.conf ou rc.netscaler.

L'autre option est que si des thèmes personnalisés sont utilisés, ils doivent être affectés au paramètre Par défaut :

Accédez à **Configuration > Citrix Gateway > Paramètres globaux**

Cliquez sur **Modifier les paramètres globaux**. Cliquez sur **Expérience client** et sélectionnez **Par défaut** dans la liste déroulante **Thème de l'interface** utilisateur .

J'ai des personnalisations qui sont stockées sur l'instance Citrix ADC, invoquées par rc.conf ou rc.netscaler. Comment passer aux thèmes du portail ?

\*\*

L'article [CTX126206](#) du Centre de connaissances Citrix détaille une telle configuration pour les versions Citrix ADC 9.3 et 10.0 jusqu'à la version 10.0 73.5001.e. Depuis Citrix ADC 10.0 build 10.0 73.5002.e (y compris 10.1 et 10.5), le paramètre UITHEME CUSTOM est disponible pour aider les clients à conserver leurs personnalisations lors des redémarrages. Si les personnalisations sont stockées sur le disque dur Citrix ADC et que vous souhaitez continuer à les utiliser, sauvegardez les fichiers de l'interface graphique 11.0 et insérez-les dans le fichier de thème personnalisé existant. Si vous souhaitez passer aux thèmes du portail, vous devez d'abord désactiver le paramètre UITHEME dans les paramètres généraux ou dans le profil de session, sous Expérience client. Vous pouvez également le définir sur DEFAULT ou GREENBUBBLE. Ensuite, vous pouvez commencer à créer et à lier un thème de portail.

Comment puis-je exporter mes personnalisations actuelles et les enregistrer avant de procéder à la mise à niveau vers Citrix ADC 11.0 ? Puis-je déplacer les fichiers exportés vers une autre appliance Citrix ADC ?

\*\*

Les fichiers personnalisés qui ont été téléchargés dans le dossier ns\_gui\_custom se trouvent sur le disque et sont conservés pendant les mises à niveau. Toutefois, ces fichiers peuvent ne pas être entièrement compatibles avec le nouveau noyau Citrix ADC 11.0 et d'autres fichiers d'interface graphique qui font partie du noyau. Par conséquent, Citrix recommande de sauvegarder les fichiers de l'interface graphique 11.0 et de personnaliser les sauvegardes.

De plus, l'utilitaire de configuration ne contient aucun utilitaire permettant d'exporter le dossier ns\_custom\_gui vers une autre appliance Citrix ADC. Vous devez utiliser SSH ou un utilitaire de transfert de fichiers tel que WinSCP pour retirer les fichiers de l'instance Citrix ADC.

Les thèmes de portail sont-ils pris en charge pour les serveurs virtuels AAA-TM ?

\*\*

Oui. Les thèmes de portail sont pris en charge pour les serveurs virtuels AAA-TM.

## **Proxy RDP**

Qu'est-ce qui a changé dans le proxy RDP pour Citrix Gateway 11.0 ?

\*\*

De nombreuses améliorations ont été apportées au proxy RDP depuis la version d'amélioration Citrix ADC 10.5.e. Dans Citrix ADC 11.0, cette fonctionnalité est disponible à partir de la première version publiée.

## **Changements de licence**

La fonctionnalité de proxy RDP de Citrix ADC 11.0 ne peut être utilisée qu'avec les éditions Platinum et Enterprise. Les licences Citrix Concurrent User (CCU) doivent être obtenues pour chaque utilisateur.

## **Commande Enable**

Dans Citrix ADC 10.5.e, il n'existait aucune commande permettant d'activer le proxy RDP. Dans Citrix ADC 11.0, la commande enable a été ajoutée :

```
activer la fonctionnalité rdproxy
```

La fonctionnalité doit être sous licence pour exécuter cette commande.

## **Autres modifications apportées au proxy RDP**

Un attribut de clé pré-partagée (PSK) sur le profil de serveur a été rendu obligatoire.

Pour migrer les configurations Citrix ADC 10.5.e existantes pour le proxy RDP vers Citrix ADC 11.0, les informations suivantes doivent être comprises et traitées.

Si un administrateur souhaite ajouter une configuration de proxy RDP existante à un déploiement Unified Gateway choisi :

- L'adresse IP du serveur virtuel Citrix Gateway doit être modifiée et définie sur une adresse IP non adressable (0.0.0.0).
- Tous les certificats de serveur SSL/TLS et stratégies d'authentification doivent être liés au serveur virtuel Citrix Gateway qui fait partie de la formation Unified Gateway choisie.

Comment migrer une configuration de proxy RDP (Remote Desktop Protocol) basée sur Citrix ADC 10.5.e vers Citrix ADC 11.0 ?

\*\*

Option 1 : Conservez le serveur virtuel Citrix Gateway existant avec la configuration du proxy RDP tel quel, avec une licence Platinum ou Enterprise.

Option 2 : déplacez le serveur virtuel Citrix Gateway existant avec la configuration du proxy RDP, en le plaçant derrière un serveur virtuel Unified Gateway.

Option 3 : ajoutez un serveur virtuel Citrix Gateway autonome avec configuration de proxy RDP à un dispositif Standard Edition existant.

Comment configurer Citrix Gateway pour la configuration du proxy RDP à l'aide de la version Citrix ADC 11.0 ?

\*\*

Il existe deux options pour déployer un proxy RDP à l'aide de la version NS 11.0 :

1) Utilisation d'un serveur virtuel Citrix Gateway orienté vers l'extérieur. Cela nécessite une adresse IP/nom de domaine complet visible en externe pour le serveur virtuel Citrix Gateway. Cette option est disponible dans Citrix ADC 10.5.e.

2) Utilisation d'un serveur virtuel Unified Gateway frontal au serveur virtuel Citrix Gateway.

Avec l'option 2, le serveur virtuel Citrix Gateway n'a pas besoin de sa propre adresse IP/nom de domaine complet, car il utilise une adresse IP non adressable (0.0.0.0).

## Intégration à d'autres logiciels Citrix

### HDX Insight est-il compatible avec Unified Gateway ?

Lorsque Citrix Gateway est déployé avec Unified Gateway, les conditions suivantes doivent être remplies :

- Un certificat SSL valide doit être lié au serveur virtuel Citrix Gateway.
- Le serveur virtuel Citrix Gateway doit être actif pour générer des enregistrements AppFlow sur Citrix ADM, pour les rapports HDX Insight.

### Comment migrer ma configuration HDX Insight existante ?

Aucune migration n'est nécessaire. Les stratégies AppFlow liées à un serveur virtuel Citrix Gateway sont remises si ce serveur virtuel Citrix Gateway est placé derrière un serveur virtuel Unified Gateway.

Pour les données existantes sur Citrix ADM pour le serveur virtuel Citrix Gateway, deux possibilités s'offrent à vous :

- Si l'adresse IP du serveur virtuel Citrix Gateway est attribuée à un serveur virtuel Unified Gateway dans le cadre de la migration vers Unified Gateway, les données restent liées au serveur virtuel Citrix Gateway.
- Si une adresse IP distincte est attribuée au serveur virtuel Unified Gateway, les données AppFlow du serveur virtuel Citrix Gateway seront liées à cette nouvelle adresse IP. Par conséquent, les données existantes ne feront pas partie des nouvelles données.

## Déploiement dans une DMZ double-hop

March 27, 2024

Certaines organisations utilisent trois pare-feu pour protéger leurs réseaux internes. Les trois pare-feu divisent la DMZ en deux phases afin d'offrir une couche supplémentaire de sécurité pour le réseau interne. Cette configuration réseau est appelée une DMZ double-hop.

Figure 1. Appliances Citrix Gateway déployées dans une zone DMZ à double saut

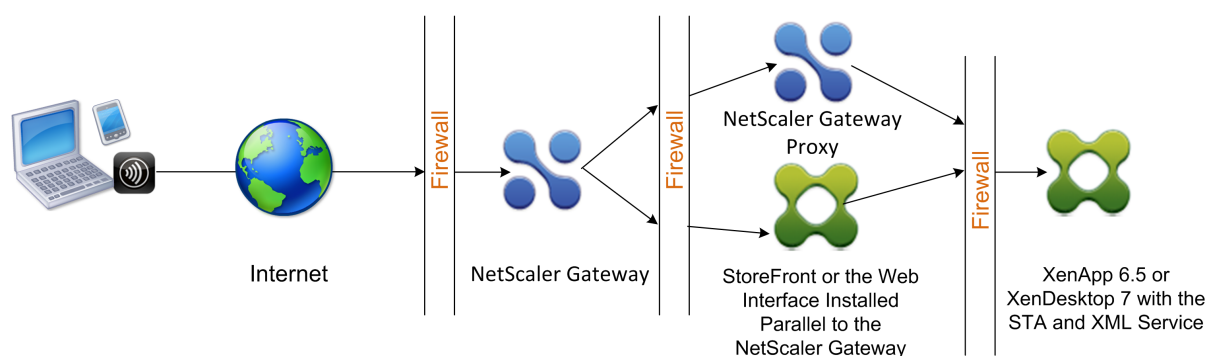

**Remarque:** À des fins d'illustration, l'exemple précédent décrit une configuration à double saut utilisant trois pare-feux avec StoreFront, l'Interface Web et Citrix Virtual Apps, mais vous pouvez également avoir une DMZ à double saut avec une appliance dans la DMZ et une appliance dans le réseau sécurisé. Si vous configurez une configuration à double saut avec une appliance dans la zone démilitarisée et une autre dans le réseau sécurisé, vous pouvez ignorer les instructions d'ouverture des ports sur le troisième pare-feu.

Vous pouvez configurer une DMZ à double saut pour qu'elle fonctionne avec Citrix StoreFront ou l'interface Web installée parallèlement au proxy Citrix Gateway. Les utilisateurs se connectent à l'aide de Citrix Receiver.

**Remarque :** Si vous déployez Citrix Gateway dans une zone démilitarisée à double saut avec StoreFront, la découverte automatique par e-mail pour Receiver ne fonctionne pas.

## Déploiement de Citrix Gateway dans une zone DMZ à double saut

March 27, 2024

Certaines organisations utilisent trois pare-feu pour protéger leurs réseaux internes. Les trois pare-feu divisent la DMZ en deux phases afin d'offrir une couche supplémentaire de sécurité pour le réseau interne. Cette configuration réseau est appelée une DMZ double-hop. Vous pouvez déployer Citrix Gateway dans une zone démilitarisée à double saut avec Citrix Virtual Apps et StoreFront.

Figure 1. Appliances Citrix Gateway déployées dans une zone DMZ à double saut

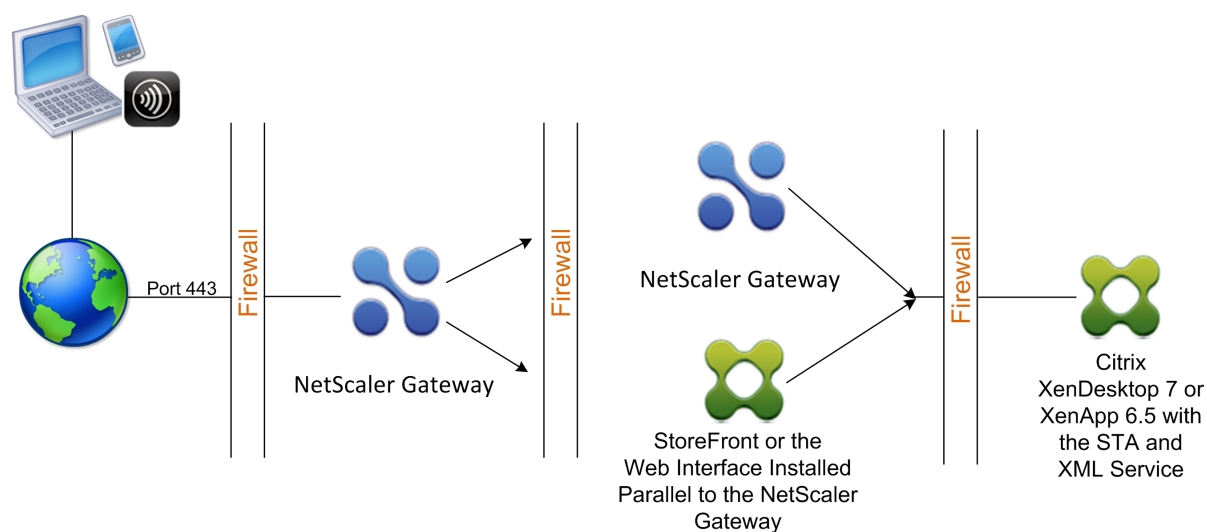

Remarque : À des fins d'illustration, l'exemple précédent décrit une configuration à double saut utilisant trois pare-feux et l'interface Web, mais vous pouvez également avoir une zone démilitarisée à double saut avec une appliance dans la zone démilitarisée et une appliance dans le réseau sécurisé. Si vous configurez une configuration à double saut avec une appliance dans la zone démilitarisée et une autre dans le réseau sécurisé, vous pouvez ignorer les instructions d'ouverture des ports sur le troisième pare-feu.

Vous pouvez configurer une DMZ à double saut pour qu'elle fonctionne avec Citrix StoreFront ou l'interface Web. Les utilisateurs se connectent à l'aide de Citrix Receiver.

#### Remarque

Si vous déployez Citrix Gateway dans une zone démilitarisée à double saut avec StoreFront, la découverte automatique par e-mail pour Receiver ne fonctionne pas.

## Comment fonctionne un déploiement à double saut

March 27, 2024

Vous pouvez déployer des appliances Citrix Gateway dans une zone démilitarisée à double saut pour contrôler l'accès aux serveurs exécutant Citrix Virtual Apps. Les connexions dans un déploiement à double saut se déroulent comme suit :

- Les utilisateurs se connectent à Citrix Gateway dans la première zone démilitarisée à l'aide d'un navigateur Web et en utilisant Citrix Receiver pour sélectionner une application publiée.
- Citrix Receiver démarre sur la machine utilisateur. L'utilisateur se connecte à Citrix Gateway pour accéder à l'application publiée exécutée dans la batterie de serveurs du réseau sécurisé.



**Remarque :** Secure Hub et le plug-in Citrix Gateway ne sont pas pris en charge dans un déploiement DMZ à double saut. Seul Citrix Receiver est utilisé pour les connexions utilisateur.

- Citrix Gateway dans la première zone démilitarisée gère les connexions utilisateur et exécute les fonctions de sécurité d'un VPN SSL. Cette passerelle Citrix Gateway chiffre les connexions utilisateur, détermine comment les utilisateurs sont authentifiés et contrôle l'accès aux serveurs du réseau interne.
- Citrix Gateway dans la deuxième zone démilitarisée sert de périphérique proxy Citrix Gateway. Cette passerelle Citrix Gateway permet au trafic ICA de traverser la deuxième zone démilitarisée pour terminer les connexions utilisateur à la batterie de serveurs. Les communications entre Citrix Gateway dans la première DMZ et STA (Secure Ticket Authority) dans le réseau interne sont également transmises par proxy via Citrix Gateway dans la deuxième DMZ.

Citrix Gateway prend en charge les connexions IPv4 et IPv6. Vous pouvez utiliser l'utilitaire de configuration pour configurer l'adresse IPv6.

Le tableau suivant suggère la prise en charge du déploiement à double saut pour les différentes fonctionnalités ICA :

---

| Fonctionnalité ICA                   | Prise en charge du double-hop |
|--------------------------------------|-------------------------------|
| SmartAccess                          | Oui                           |
| SmartControl                         | Oui                           |
| Enlightened Data Transport (EDT)     | Oui                           |
| HDX Insight                          | Oui                           |
| Fiabilité de session ICA (port 2598) | Oui                           |
| Migration de session ICA             | Oui                           |
| Délai d'expiration de session ICA    | Oui                           |
| ICA Multi-Stream                     | Oui                           |
| Framehawk                            | Non                           |
| audio UDP                            | Non                           |

---

## Flux de communication dans un déploiement DMZ à double saut

January 26, 2024

Pour comprendre les problèmes de configuration liés à un déploiement DMZ à double saut, vous devez avoir une compréhension de base de la façon dont les différents composants Citrix Gateway et Citrix Virtual Apps d'un déploiement DMZ à double saut communiquent pour prendre en charge une connexion utilisateur. Le processus de connexion de StoreFront et de l'interface Web est identique.

Bien que le processus de connexion utilisateur se déroule dans un flux continu, les étapes de haut niveau suivantes sont impliquées dans le processus.

- Authentification des utilisateurs
- Créer un ticket de session
- Démarrez l'application Citrix Workspace
- Terminez la connexion

La figure suivante illustre les étapes du processus de connexion utilisateur à StoreFront ou à l'interface Web. Dans le réseau sécurisé, les ordinateurs exécutant Citrix Virtual Apps exécutent également la Secure Ticket Authority (STA), le service XML et les applications publiées.

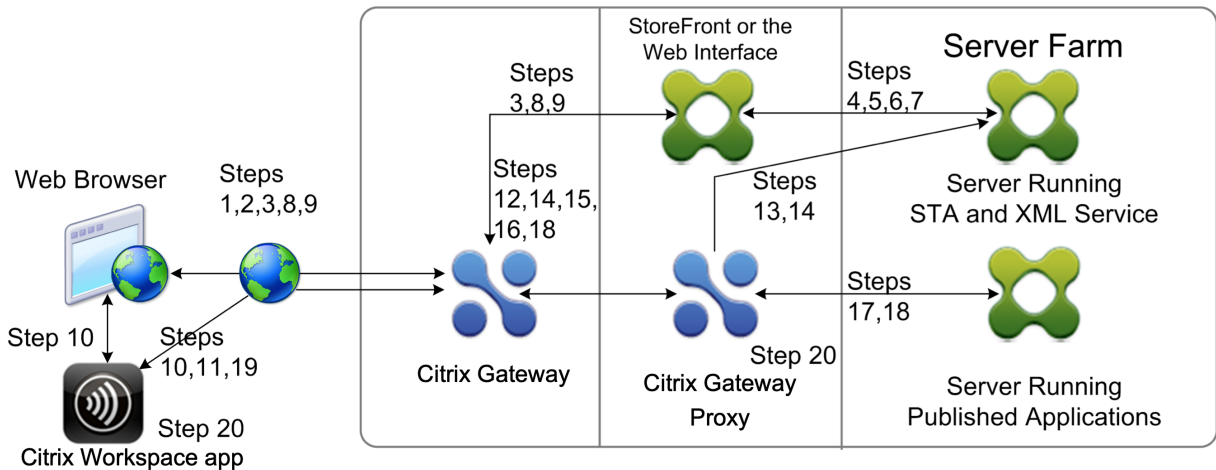

## Procédure de connexion

**L'authentification des utilisateurs est la première étape du processus de connexion utilisateur dans un déploiement DMZ à double saut.**

La figure suivante illustre le processus de connexion des utilisateurs dans ce déploiement.

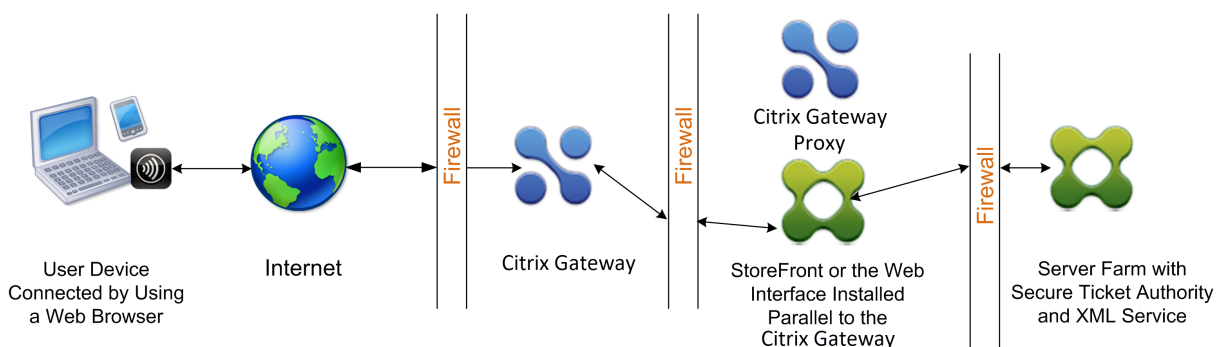

Au cours de la phase d'authentification de l'utilisateur, le processus de base suivant se produit :

1. Un utilisateur tape l'adresse de Citrix Gateway, par exemple <https://www.ng.wxyco.com> dans un navigateur Web pour se connecter à Citrix Gateway dans la première zone démilitarisée. Si vous avez activé l'authentification de la page d'ouverture de session sur Citrix Gateway, Citrix Gateway authentifie l'utilisateur.
2. Citrix Gateway dans la première zone démilitarisée reçoit la demande.
3. Citrix Gateway redirige la connexion du navigateur Web vers l'interface Web.
4. L'interface Web envoie les informations d'identification de l'utilisateur au service Citrix XML exécuté dans la batterie de serveurs du réseau interne.
5. Le service XML Citrix authentifie l'utilisateur.
6. Le service XML crée une liste des applications publiées auxquelles l'utilisateur est autorisé à accéder et envoie cette liste à l'interface Web.

**Remarque :**

- Si vous activez l'authentification sur Citrix Gateway, l'appliance envoie la page d'ouverture de session Citrix Gateway à l'utilisateur. L'utilisateur entre les informations d'identification d'authentification sur la page d'ouverture de session et l'appliance authentifie l'utilisateur. Citrix Gateway renvoie ensuite les informations d'identification de l'utilisateur à l'interface Web.
- Si vous n'activez pas l'authentification, Citrix Gateway n'effectue pas d'authentification. L'appliance se connecte à l'interface Web, récupère la page d'ouverture de session de l'interface Web et envoie la page d'ouverture de session de l'interface Web à l'utilisateur. L'utilisateur entre les informations d'identification d'authentification sur la page d'ouverture de session de l'interface Web et Citrix Gateway les transmet à l'interface Web.

**La création du ticket de session est la deuxième étape du processus de connexion utilisateur dans un déploiement DMZ à double saut.**

Au cours de l'étape de création du ticket de session, le processus de base suivant se produit :

7. L'interface Web communique à la fois avec le service XML et la Secure Ticket Authority (STA) du réseau interne pour produire des tickets de session pour chacune des applications publiées auxquelles l'utilisateur est autorisé à accéder. Le ticket de session contient une adresse d'alias pour l'ordinateur exécutant Citrix Virtual Apps qui héberge une application publiée.
8. La STA enregistre les adresses IP des serveurs qui hébergent les applications publiées. La STA envoie ensuite les tickets de session demandés à l'interface Web. Chaque ticket de session inclut un alias qui représente l'adresse IP du serveur qui héberge l'application publiée, mais pas l'adresse IP réelle.
9. L'interface Web génère un fichier ICA pour chacune des applications publiées. Le fichier ICA contient le ticket émis par la STA. L'interface Web crée et remplit ensuite une page Web avec une liste de liens vers les applications publiées et envoie cette page Web au navigateur Web de la machine utilisateur.

Le démarrage de l'application Citrix Workspace est la troisième étape du processus de connexion utilisateur dans un déploiement DMZ à double saut. Le processus de base est le suivant :

10. L'utilisateur clique sur un lien vers une application publiée dans l'interface Web. L'interface Web envoie le fichier ICA de cette application publiée au navigateur de la machine utilisateur.

Le fichier ICA contient des données qui indiquent au navigateur Web de démarrer Receiver.

Le fichier ICA contient également le nom de domaine complet (FQDN) ou le nom DNS (Domain Name System) de Citrix Gateway dans la première zone DMZ.

11. Le navigateur Web démarre Receiver et l'utilisateur se connecte à Citrix Gateway dans la première zone démilitarisée en utilisant le nom Citrix Gateway dans le fichier ICA. La connexion SSL/TLS initiale a lieu pour établir l'identité du serveur exécutant Citrix Gateway.

**L'achèvement de la connexion est la quatrième et dernière étape du processus de connexion utilisateur dans un déploiement DMZ à double saut.**

Au cours de l'étape d'achèvement de la connexion, le processus de base suivant se produit :

- L'utilisateur clique sur un lien vers une application publiée dans l'interface Web.
- Le navigateur Web reçoit le fichier ICA généré par l'interface Web et démarre l'application Citrix Workspace.

Remarque : Le fichier ICA contient du code qui indique au navigateur Web de démarrer l'application Citrix Workspace.

- L'application Citrix Workspace initie une connexion ICA à Citrix Gateway dans la première zone démilitarisée.
- Citrix Gateway dans la première zone démilitarisée communique avec la Secure Ticket Authority (STA) du réseau interne pour résoudre l'adresse alias du ticket de session en adresse IP réelle d'un ordinateur exécutant Citrix Virtual Apps ou StoreFront. Cette communication est transmise par proxy via la deuxième zone démilitarisée par le proxy Citrix

Gateway.

- Citrix Gateway dans la première zone démilitarisée complète la connexion ICA à l'application Citrix Workspace.
- L'application Citrix Workspace peut désormais communiquer via les deux appliances Citrix Gateway vers l'ordinateur exécutant Citrix Virtual Apps sur le réseau interne.

Les étapes détaillées pour terminer le processus de connexion utilisateur sont les suivantes :

12. L'application Citrix Workspace envoie le ticket STA de l'application publiée à Citrix Gateway dans la première zone démilitarisée.
13. Citrix Gateway, dans la première zone démilitarisée, contacte la STA du réseau interne pour la validation des tickets. Pour contacter la STA, Citrix Gateway établit une connexion SOCKS ou SOCKS avec connexion SSL au proxy Citrix Gateway dans la deuxième zone DMZ.
14. Le proxy Citrix Gateway de la deuxième zone démilitarisée transmet la demande de validation de ticket à la STA du réseau interne. La STA valide le ticket et le mappe sur l'ordinateur exécutant Citrix Virtual Apps qui héberge l'application publiée.
15. La STA envoie une réponse au proxy Citrix Gateway dans la deuxième zone démilitarisée, qui est transmise à Citrix Gateway dans la première zone démilitarisée. Cette réponse termine la validation du ticket et inclut l'adresse IP de l'ordinateur qui héberge l'application publiée.
16. Citrix Gateway dans la première zone démilitarisée intègre l'adresse du serveur Citrix Virtual Apps dans le paquet de connexion utilisateur et envoie ce paquet au proxy Citrix Gateway dans la deuxième zone démilitarisée.
17. Le proxy Citrix Gateway de la deuxième zone démilitarisée envoie une demande de connexion au serveur spécifié dans le paquet de connexion.
18. Le serveur répond au proxy Citrix Gateway dans la deuxième zone démilitarisée. Le proxy Citrix Gateway dans la deuxième zone démilitarisée transmet cette réponse à Citrix Gateway dans la première zone démilitarisée pour terminer la connexion entre le serveur et Citrix Gateway dans la première zone démilitarisée.
19. Citrix Gateway dans la première zone démilitarisée termine la liaison SSL/TLS avec la machine utilisateur en transmettant le paquet de connexion final à la machine utilisateur. La connexion entre la machine utilisateur et le serveur est établie.
20. Le trafic ICA circule entre la machine utilisateur et le serveur via Citrix Gateway dans la première zone démilitarisée et le proxy Citrix Gateway dans la deuxième zone démilitarisée.

## Préparation d'un déploiement DMZ à double-hop

January 26, 2024

Pour vous préparer correctement et éviter des problèmes inutiles lors de la configuration d'un déploiement DMZ à double saut, vous devez répondre aux questions suivantes :

- Voulez-vous prendre en charge l'équilibrage de charge ?
- Quels ports dois-je ouvrir sur les pare-feu ?
- De combien de certificats SSL ai-je besoin ?
- De quels composants ai-je besoin avant de commencer le déploiement ?

Les rubriques de cette section contiennent des informations qui vous aideront à répondre à ces questions en fonction de votre environnement.

### Composants requis pour commencer le déploiement

Avant de commencer un déploiement DMZ à double saut, vérifiez que vous disposez des composants suivants :

- Au minimum, deux appliances Citrix Gateway doivent être disponibles (une pour chaque zone démilitarisée).
- Les serveurs exécutant Citrix Virtual Apps doivent être installés et opérationnels sur le réseau interne.
- L'interface Web ou StoreFront doit être installé dans la deuxième zone démilitarisée et configuré pour fonctionner avec la batterie de serveurs du réseau interne.
- Au minimum, un certificat de serveur SSL doit être installé sur Citrix Gateway dans la première zone démilitarisée. Ce certificat garantit que le navigateur Web et les connexions utilisateur à Citrix Gateway sont cryptées.

Vous avez besoin de certificats supplémentaires si vous souhaitez chiffrer les connexions qui se produisent entre les autres composants d'un déploiement DMZ à double saut.

## Installation et configuration de Citrix Gateway dans une DMZ à double-hop

March 27, 2024

Vous devez effectuer plusieurs étapes pour déployer Citrix Gateway dans une zone démilitarisée à double saut. Les étapes comprennent l'installation des appliances dans les deux zones démilitarisées et la configuration des appliances pour les connexions des machines utilisateur.

### **Installation de Citrix Gateway dans la première zone démilitarisée**

Pour installer Citrix Gateway dans la première zone démilitarisée, suivez les instructions de la section [Installation du matériel](#).

Si vous installez plusieurs appliances Citrix Gateway dans la première zone démilitarisée, vous pouvez les déployer derrière un équilibreur de charge.

### **Configuration de Citrix Gateway dans la première zone démilitarisée**

Dans un déploiement DMZ à double saut, il est obligatoire de configurer chaque Citrix Gateway dans la première zone démilitarisée pour rediriger les connexions vers StoreFront ou l'interface Web de la deuxième zone démilitarisée.

La redirection vers StoreFront ou l'interface Web est effectuée au niveau global ou du serveur virtuel Citrix Gateway. Pour se connecter à l'interface Web via Citrix Gateway, un utilisateur doit être associé à un groupe d'utilisateurs Citrix Gateway pour lequel la redirection vers l'interface Web est activée.

### **Installation de Citrix Gateway dans la deuxième zone démilitarisée**

L'appliance Citrix Gateway dans la deuxième zone démilitarisée est appelée proxy Citrix Gateway car elle proxie le trafic ICA et Secure Ticket Authority (STA) dans la deuxième zone démilitarisée.

Suivez les instructions de la rubrique [Installer le matériel](#) pour installer chaque appliance Citrix Gateway dans la deuxième zone démilitarisée.

Vous pouvez utiliser cette procédure d'installation pour installer des appliances supplémentaires dans la seconde DMZ.

Après avoir installé les appliances Citrix Gateway dans la deuxième zone démilitarisée, vous configurez les paramètres suivants :

- Configurez un serveur virtuel sur le proxy Citrix Gateway.
- Configurez les appliances Citrix Gateway dans la première et la deuxième zone démilitarisée pour communiquer entre elles.
- Liez Citrix Gateway dans la deuxième zone démilitarisée à l'échelle mondiale ou à un serveur virtuel.
- Configurez la STA sur l'appliance dans la première DMZ.

- Ouvrir des ports dans les pare-feu séparant la DMZ.
- Installer des certificats sur les appliances.

## Configuration des paramètres sur les serveurs virtuels sur le proxy Citrix Gateway

January 26, 2024

Pour autoriser le passage des connexions entre les dispositifs Citrix Gateway, vous activez le double saut dans le serveur virtuel sur le proxy Citrix Gateway.

Lorsque les utilisateurs se connectent, le dispositif Citrix Gateway authentifie les utilisateurs, puis proxie la connexion au dispositif proxy. Sur Citrix Gateway dans la première zone démilitarisée, configurez le serveur virtuel pour qu'il communique avec Citrix Gateway dans la deuxième zone démilitarisée. Ne configurez pas l'authentification ou les stratégies sur le proxy Citrix Gateway. Citrix recommande de désactiver l'authentification sur le serveur virtuel.

### Pour activer le double saut sur le serveur virtuel sur le proxy Citrix Gateway à l'aide de l'interface graphique

1. Accédez à **Configuration > Citrix Gateway > Virtual Servers**.
2. Sélectionnez un serveur virtuel et cliquez sur **Modifier**.
3. Dans la section **Paramètres de base**, cliquez sur l'icône Modifier, puis sur **Plus**.

VPN Virtual Server

| Basic Settings               |              |
|------------------------------|--------------|
| Name                         | vpn_ssl      |
| IPAddress                    | 10.106.38.86 |
| Port                         | 443          |
| State                        | UP           |
| RDP Server Profile           | -            |
| PCoIP VServer Profile        | -            |
| Login Once                   | false        |
| Double Hop                   | false        |
| Down State Flush             | true         |
| DTLS                         | true         |
| AppFlow Logging              | true         |
| Logout On Smart Card Removal | false        |
| Maximum Users                | 0            |
| Max Login Attempts           | -            |
| Failed Login Timeout         | -            |
| ICA Only                     | false        |
| Enable Authentication        | true         |
| Windows EPA Plugin Upgrade   | -            |
| Linux EPA Plugin Upgrade     | -            |
| Mac EPA Plugin Upgrade       | -            |
| ICA Proxy Session Migration  | false        |
| Enable Device Certificate    | false        |

4. Sélectionnez **Double Hop**.



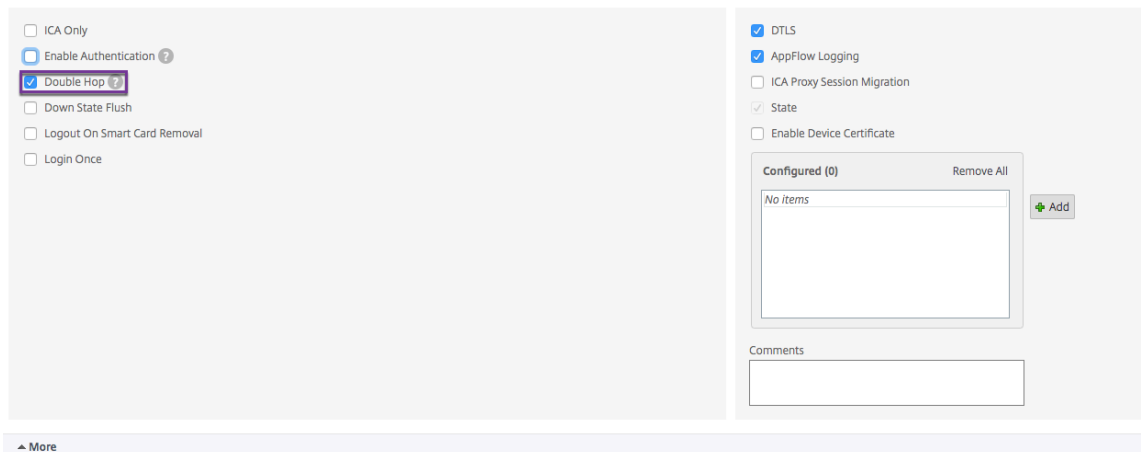

5. Cliquez sur **OK**.

### Pour désactiver l'authentification sur le serveur virtuel sur le proxy Citrix Gateway à l'aide de l'interface graphique

1. Accédez à **Configuration > Citrix Gateway > Virtual Servers**.
2. Sélectionnez un serveur virtuel et cliquez sur **Modifier**.
3. Dans la section **Paramètres de base**, cliquez sur l'icône Modifier, puis sur **Plus**.

#### VPN Virtual Server

| Basic Settings               |                                         |                             |       |
|------------------------------|-----------------------------------------|-----------------------------|-------|
| Name                         | gateway123                              | Maximum Users               | 0     |
| IPAddress                    | 1.1.1.2                                 | Max Login Attempts          | -     |
| Port                         | 443                                     | Failed Login Timeout        | -     |
| State                        | <span style="color: red;">●</span> DOWN | ICA Only                    | false |
| RDP Server Profile           | -                                       | Enable Authentication       | true  |
| PCoIP VServer Profile        | -                                       | IPSet                       | -     |
| Login Once                   | false                                   | Windows EPA Plugin Upgrade  | -     |
| Double Hop                   | false                                   | Linux EPA Plugin Upgrade    | -     |
| Down State Flush             | false                                   | Mac EPA Plugin Upgrade      | -     |
| DTLS                         | true                                    | ICA Proxy Session Migration | false |
| AppFlow Logging              | true                                    | Enable Device Certificate   | false |
| Logout On Smart Card Removal | false                                   |                             |       |

4. Désactivez la case à cocher **Activer l'authentification**.

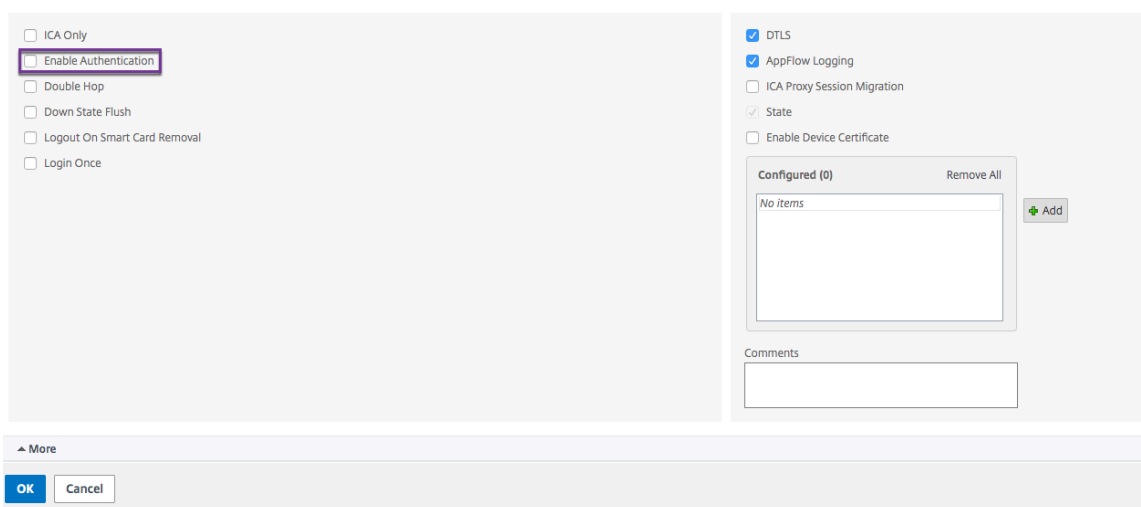

5. Cliquez sur **OK**.

## **Configuration de l'appliance pour communiquer avec le proxy de l'appliance**

January 26, 2024

Lorsque vous déployez Citrix Gateway dans une zone démilitarisée à double saut, vous devez configurer Citrix Gateway dans la première zone démilitarisée pour communiquer avec le proxy Citrix Gateway dans la deuxième zone démilitarisée.

Si vous déployez plusieurs appliances dans la deuxième zone démilitarisée, vous configurez chaque appliance de la première zone démilitarisée pour communiquer avec chaque appliance proxy de la seconde zone démilitarisée.

Remarque : Si vous souhaitez utiliser IPv6, vous configurez le serveur de saut suivant à l'aide de l'utilitaire de configuration. Pour ce faire, développez

Citrix Gateway > Ressources, puis cliquez sur Next Hop Servers. Suivez les étapes de la procédure suivante, puis activez la case à cocher IPv6.

### **Pour configurer Citrix Gateway pour qu'il communique avec le proxy Citrix Gateway**

1. Dans l'utilitaire de configuration, sous l'onglet Configuration, développez Citrix Gateway > Ressources, puis cliquez sur Serveurs de saut suivant.
2. Dans le volet d'informations, cliquez sur Ajouter.
3. Dans Nom, tapez le nom du premier Citrix Gateway.
4. Dans Adresse IP, tapez l'adresse IP du serveur virtuel du proxy Citrix Gateway dans la deuxième zone démilitarisée.
5. Dans Port, tapez le numéro de port, cliquez sur Créer, puis sur Fermer. Si vous utilisez un port sécurisé, tel que 443, sélectionnez Sécurisé.

Vous devez configurer chaque Citrix Gateway installé dans la première zone démilitarisée pour communiquer avec tous les dispositifs proxy Citrix Gateway installés dans la deuxième zone démilitarisée.

Après avoir configuré les paramètres du proxy Citrix Gateway, liez la stratégie aux serveurs de saut suivant dans Citrix Gateway Global ou à un serveur virtuel.

## **Pour lier le serveur de saut suivant Citrix Gateway à l'échelle mondiale**

1. Dans l'utilitaire de configuration, sous l'onglet Configuration, développez Citrix Gateway > Ressources, puis cliquez sur Serveurs de saut suivant.
2. Dans le volet d'informations, sélectionnez un serveur de saut suivant, puis dans Action, sélectionnez Liaisons globales.
3. Dans la boîte de dialogue Configurer la liaison globale du serveur de saut suivant, dans Nom du serveur de saut suivant, sélectionnez l'appliance proxy, puis cliquez sur OK.

## **Pour lier le serveur de saut suivant Citrix Gateway à un serveur virtuel**

1. Dans l'utilitaire de configuration, sous l'onglet Configuration, développez Citrix Gateway, puis cliquez sur Serveurs virtuels.
2. Dans le volet d'informations, sélectionnez un serveur virtuel, puis cliquez sur Ouvrir.
3. Dans l'onglet Applications publiées, sous Serveurs de saut suivant, cliquez sur un élément, puis sur OK.

Vous pouvez également ajouter un serveur de saut suivant à partir de l'onglet Applications publiées.

## **Configuration de Citrix Gateway pour gérer le trafic STA et ICA**

March 27, 2024

Lorsque vous déployez Citrix Gateway dans une zone démilitarisée à double saut, vous devez configurer Citrix Gateway dans la première zone démilitarisée pour gérer les communications avec la Secure Ticket Authority (STA) et le trafic ICA de manière appropriée. Le serveur exécutant la STA peut être lié globalement ou à un serveur virtuel.

Après avoir configuré la STA, vous pouvez la lier globalement ou à un serveur virtuel.

Pour configurer et lier la STA globalement :

1. Dans l'utilitaire de configuration, sous l'onglet Configuration, développez Citrix Gateway, puis cliquez sur Paramètres globaux.
2. Dans le volet d'informations, sous Serveurs, cliquez sur Lind/Unbind STA Servers à utiliser par la Secure Ticket Authority.
3. Dans la boîte de dialogue Bind/Unbind STA Servers, cliquez sur Ajouter.
4. Dans la boîte de dialogue Configurer le serveur STA, dans URL, tapez le chemin d'accès au serveur exécutant le STA, par exemple <http://mycompany.com> ou, <http://ipAddress> puis cliquez sur Créer.

Pour configurer et lier la STA à un serveur virtuel, procédez comme suit :

1. Dans l'utilitaire de configuration, sous l'onglet Configuration, développez Citrix Gateway, puis cliquez sur Serveurs virtuels.
2. Dans le volet d'informations, sélectionnez un serveur virtuel, puis cliquez sur Ouvrir.
3. Sous l'onglet Applications publiées, sous Autorité de ticket sécurisée, cliquez sur Ajouter.
4. Dans la boîte de dialogue Configurer le serveur STA, dans URL, tapez le chemin d'accès au serveur exécutant le STA, par exemple <http://mycompany.com> ou, <http://ipAddress> puis cliquez sur Créer.

## Ouverture des ports appropriés sur les pare-feux

March 27, 2024

Vous devez vous assurer que les ports appropriés sont ouverts sur les pare-feu pour prendre en charge les différentes connexions qui se produisent entre les différents composants impliqués dans un déploiement DMZ à double saut. Pour plus d'informations sur le processus de connexion, consultez [Flux de communication dans un déploiement DMZ à double saut](#).

La figure suivante montre les ports courants pouvant être utilisés dans un déploiement DMZ à double saut.

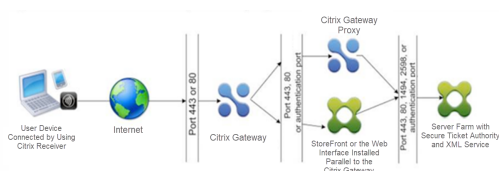

Le tableau suivant présente les connexions effectuées via le premier pare-feu et les ports qui doivent être ouverts pour prendre en charge les connexions.

| Connexions via le premier pare-feu                                                                                                                                                                                                                                                                                                                                                                                                                                                                                      | Ports utilisés                                  |
|-------------------------------------------------------------------------------------------------------------------------------------------------------------------------------------------------------------------------------------------------------------------------------------------------------------------------------------------------------------------------------------------------------------------------------------------------------------------------------------------------------------------------|-------------------------------------------------|
| Le navigateur Web d'Internet se connecte à Citrix Gateway dans la première zone démilitarisée. <b>Remarque :</b> Citrix Gateway inclut une option permettant de rediriger les connexions effectuées sur le port 80 vers un port sécurisé. Si vous activez cette option sur Citrix Gateway, vous pouvez ouvrir le port 80 via le premier pare-feu. Lorsqu'un utilisateur établit une connexion non chiffrée à Citrix Gateway sur le port 80, Citrix Gateway redirige automatiquement la connexion vers un port sécurisé. | Ouvrez le port TCP 443 via le premier pare-feu. |
| Citrix Receiver à partir d'Internet se connecte à Citrix Gateway dans la première DMZ.                                                                                                                                                                                                                                                                                                                                                                                                                                  | Ouvrez le port TCP 443 via le premier pare-feu. |

Le tableau suivant présente les connexions effectuées via le deuxième pare-feu et les ports qui doivent être ouverts pour prendre en charge les connexions.

| Connexions via le deuxième pare-feu                                                                                                                                                                | Ports utilisés                                                                                                                                     |
|----------------------------------------------------------------------------------------------------------------------------------------------------------------------------------------------------|----------------------------------------------------------------------------------------------------------------------------------------------------|
| Citrix Gateway dans la première zone démilitarisée se connecte à l'interface Web de la deuxième zone démilitarisée.                                                                                | Ouvrez le port TCP 80 pour une connexion non sécurisée ou le port TCP 443 pour une connexion sécurisée via le deuxième pare-feu.                   |
| Citrix Gateway dans la première zone démilitarisée se connecte à Citrix Gateway dans la deuxième zone démilitarisée.                                                                               | Ouvrez le port TCP 443 pour une connexion SOCKS sécurisée via le deuxième pare-feu.                                                                |
| Si vous avez activé l'authentification sur Citrix Gateway dans la première zone démilitarisée, cette appliance devra peut-être se connecter à un serveur d'authentification sur le réseau interne. | Ouvrez le port TCP sur lequel le serveur d'authentification écoute les connexions. Par exemple, le port 1812 pour RADIUS et le port 389 pour LDAP. |

Le tableau suivant présente les connexions effectuées via le troisième pare-feu et les ports qui doivent être ouverts pour prendre en charge les connexions.

| Connexions via le troisième pare-feu                                                                                                                                                               | Ports utilisés                                                                                                                                                                                             |
|----------------------------------------------------------------------------------------------------------------------------------------------------------------------------------------------------|------------------------------------------------------------------------------------------------------------------------------------------------------------------------------------------------------------|
| StoreFront ou l'interface Web de la deuxième zone démilitarisée se connecte au service XML hébergé sur un serveur du réseau interne.                                                               | Ouvrez le port 80 pour une connexion non sécurisée ou le port 443 pour une connexion sécurisée via le troisième pare-feu.                                                                                  |
| StoreFront ou l'interface Web de la deuxième zone démilitarisée se connecte à la Secure Ticket Authority (STA) hébergée sur un serveur du réseau interne.                                          | Ouvrez le port 80 pour une connexion non sécurisée ou le port 443 pour une connexion sécurisée via le troisième pare-feu.                                                                                  |
| Citrix Gateway dans la deuxième zone démilitarisée se connecte à la STA résidant dans le réseau sécurisé.                                                                                          | Ouvrez le port 80 pour une connexion non sécurisée ou le port 443 pour une connexion sécurisée via le troisième pare-feu.                                                                                  |
| Citrix Gateway dans la deuxième zone démilitarisée établit une connexion ICA à une application publiée ou à un bureau virtuel sur un serveur du réseau interne.                                    | Ouvrez le port TCP 1494 pour prendre en charge les connexions ICA via le troisième pare-feu. Si vous avez activé la fiabilité de session sur Citrix Virtual Apps, ouvrez le port TCP 2598 au lieu de 1494. |
| Si vous avez activé l'authentification sur Citrix Gateway dans la première zone démilitarisée, cette appliance devra peut-être se connecter à un serveur d'authentification sur le réseau interne. | Ouvrez le port TCP sur lequel le serveur d'authentification écoute les connexions. Par exemple, le port 1812 pour RADIUS et le port 389 pour LDAP.                                                         |

---

## Gestion des certificats SSL dans un déploiement DMZ à double saut

January 26, 2024

Vous devez installer les certificats SSL nécessaires au chiffrement des connexions entre les composants d'un déploiement DMZ à double saut.

Dans un déploiement DMZ à double saut, plusieurs types de connexions différents se produisent entre les différents composants impliqués dans le déploiement. Il n'y a pas de cryptage SSL de bout en bout de ces connexions. Toutefois, chaque connexion peut être chiffrée individuellement.

Le chiffrement d'une connexion nécessite que vous installiez le certificat SSL approprié (racine de confiance ou certificat de serveur) sur les composants impliqués dans la connexion.

Le tableau suivant présente les connexions effectuées via le premier pare-feu et les certificats SSL requis pour chiffrer chacune de ces connexions. Le chiffrement des connexions via le premier pare-feu est obligatoire pour sécuriser le trafic envoyé sur Internet.

| Connexions via le premier pare-feu                                                             | Certificats requis pour le chiffrement                                                                                                                                                                                                                                            |
|------------------------------------------------------------------------------------------------|-----------------------------------------------------------------------------------------------------------------------------------------------------------------------------------------------------------------------------------------------------------------------------------|
| Le navigateur Web d'Internet se connecte à Citrix Gateway dans la première zone démilitarisée. | Un certificat de serveur SSL doit être installé sur Citrix Gateway dans la première zone démilitarisée. Le navigateur Web doit disposer d'un certificat racine qui est signé par la même autorité de certification (CA) que le certificat de serveur sur Citrix Gateway.          |
| Citrix Receiver à partir d'Internet se connecte à Citrix Gateway dans la première DMZ.         | La gestion des certificats pour cette connexion est identique à celle du navigateur Web vers la connexion Citrix Gateway. Si vous avez installé les certificats pour chiffrer la connexion du navigateur Web, cette connexion est également chiffrée à l'aide de ces certificats. |

Le tableau suivant présente les connexions effectuées via le deuxième pare-feu et les certificats SSL requis pour chiffrer chacune de ces connexions. Le chiffrement de ces connexions améliore la sécurité, mais n'est pas obligatoire.

| Connexions via le deuxième pare-feu                                                                                  | Certificats requis pour le chiffrement                                                                                                                                                                                                                                                                                                   |
|----------------------------------------------------------------------------------------------------------------------|------------------------------------------------------------------------------------------------------------------------------------------------------------------------------------------------------------------------------------------------------------------------------------------------------------------------------------------|
| Citrix Gateway dans la première zone démilitarisée se connecte à l'interface Web de la deuxième zone démilitarisée.  | StoreFront ou l'interface Web doit disposer d'un certificat de serveur SSL installé. Citrix Gateway dans la première zone démilitarisée doit disposer d'un certificat racine qui est signé par la même autorité de certification que le certificat de serveur sur l'interface Web.                                                       |
| Citrix Gateway dans la première zone démilitarisée se connecte à Citrix Gateway dans la deuxième zone démilitarisée. | Un certificat de serveur SSL doit être installé sur Citrix Gateway dans la deuxième zone démilitarisée. Citrix Gateway dans la première zone démilitarisée doit disposer d'un certificat racine qui est signé par la même autorité de certification que le certificat de serveur sur Citrix Gateway dans la deuxième zone démilitarisée. |

Le tableau suivant présente les connexions effectuées via le troisième pare-feu et les certificats SSL requis pour chiffrer chacune de ces connexions. Le chiffrement de ces connexions améliore la sécurité, mais n'est pas obligatoire.

Connexions via le troisième pare-feu

Certificats requis pour le chiffrement

StoreFront ou l'interface Web de la deuxième zone démilitarisée se connecte au service XML hébergé sur un serveur du réseau interne.

Si le service XML s'exécute sur le serveur Microsoft Internet Information Services (IIS) sur le serveur Citrix Virtual Apps, un certificat de serveur SSL doit être installé sur le serveur IIS. Si le service XML est un service Windows standard (ne réside pas dans IIS), un certificat de serveur SSL doit être installé dans le relais SSL sur le serveur. StoreFront ou l'interface Web doit avoir installé un certificat racine signé par la même autorité de certification que le certificat de serveur installé sur le serveur Microsoft IIS ou le relais SSL.

StoreFront ou l'interface Web de la deuxième zone démilitarisée se connecte à la STA hébergée sur un serveur du réseau interne.

La gestion des certificats pour cette connexion est identique à celle de la connexion Interface Web vers le service XML. Vous pouvez utiliser les mêmes certificats pour chiffrer cette connexion. (Le certificat de serveur doit résider sur le serveur Microsoft IIS ou sur le relais SSL. Un certificat racine correspondant doit être installé sur l'interface Web.)

Citrix Gateway dans la deuxième zone démilitarisée se connecte à la STA hébergée sur un serveur du réseau interne.

La gestion des certificats du serveur SSL pour la STA dans cette connexion est la même que celle décrite pour les deux connexions précédentes décrites dans ce tableau. (Le certificat de serveur doit résider sur le serveur Microsoft IIS ou sur le relais SSL.) Citrix Gateway dans la deuxième zone DMZ doit disposer d'un certificat racine qui est signé par la même autorité de certification que le certificat de serveur utilisé par le service STA et XML.

Citrix Gateway dans la deuxième zone démilitarisée établit une connexion ICA à une application publiée sur un serveur du réseau interne.

Un certificat de serveur SSL doit être installé dans le relais SSL sur le serveur hébergeant l'application publiée. Le proxy Citrix Gateway dans la deuxième zone DMZ doit disposer d'un certificat racine qui est signé par la même autorité de certification que le certificat de serveur installé dans le relais SSL.



## Utilisation de la haute disponibilité

January 26, 2024

Un déploiement haute disponibilité de deux appliances Citrix Gateway peut assurer un fonctionnement ininterrompu dans n'importe quelle transaction. Lorsque vous configurez une appliance en tant que nœud principal et l'autre en tant que nœud secondaire, le nœud principal accepte les connexions et gère les serveurs tandis que le nœud secondaire surveille le nœud principal. Si, pour une raison quelconque, le nœud principal n'est pas en mesure d'accepter les connexions, le nœud secondaire prend le relais.

Le nœud secondaire surveille le nœud principal en envoyant des messages périodiques (souvent appelés messages de pulsation ou vérifications de l'état) pour déterminer si le nœud principal accepte les connexions. Si une vérification de l'état échoue, le nœud secondaire tente de nouveau la connexion pendant une période spécifiée, après quoi il détermine que le nœud principal ne fonctionne pas normalement. Le nœud secondaire prend ensuite le relais du nœud principal (processus appelé basculement).

Après un basculement, tous les clients doivent rétablir leurs connexions aux serveurs gérés, mais les règles de persistance de session sont conservées comme elles l'étaient avant le basculement.

Lorsque la persistance de la journalisation du serveur Web est activée, aucune donnée de journal n'est perdue en raison du basculement. Pour que la persistance de la journalisation soit activée, la configuration du serveur de journaux doit contenir des entrées pour les deux systèmes dans le fichier log.conf.

La figure suivante illustre une configuration réseau avec une paire haute disponibilité.

Figure 1. Appliances Citrix Gateway dans une configuration haute disponibilité

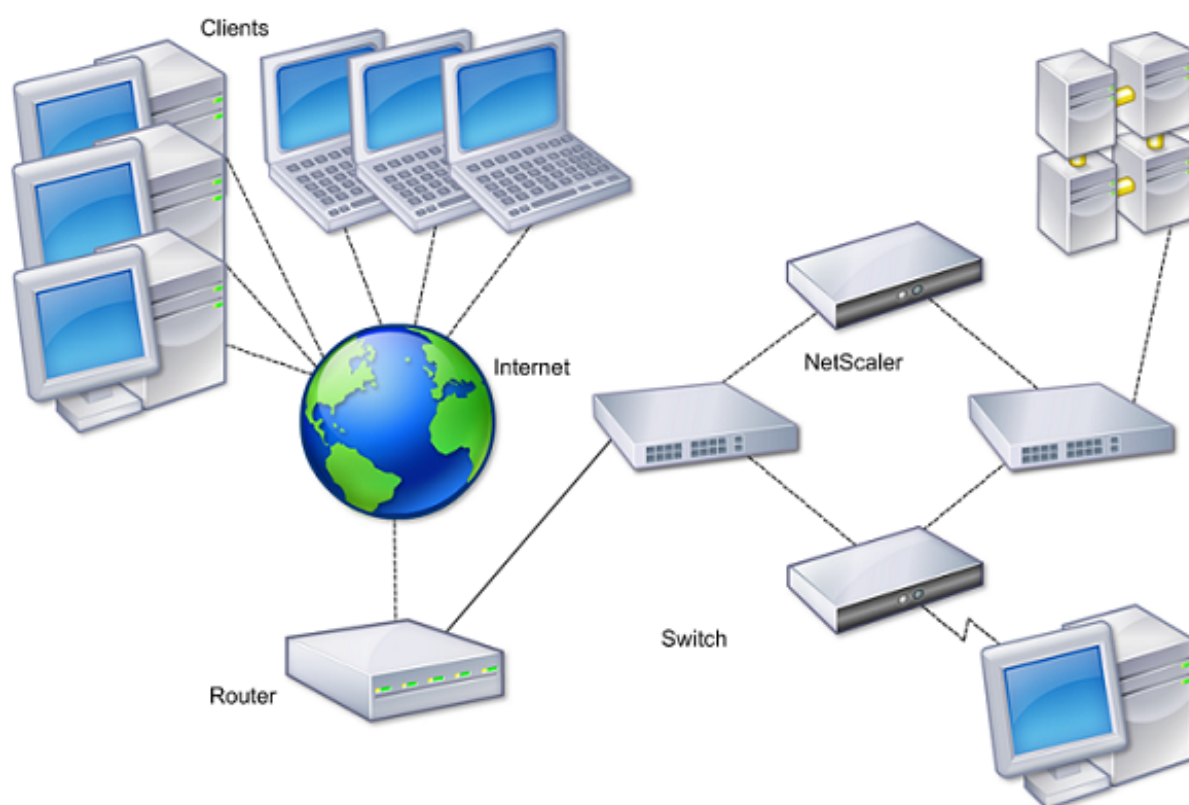

Les étapes de base de la configuration de la haute disponibilité sont les suivantes :

1. Créez une configuration de base, avec les deux nœuds dans le même sous-réseau.
2. Personnalisez les intervalles auxquels les nœuds communiquent les informations de vérification de l'état.
3. Personnalisez le processus par lequel les nœuds maintiennent la synchronisation.
4. Personnalisez la propagation des commandes du principal vers le secondaire.
5. Le cas échéant, configurez le mode de sécurité intégrée pour éviter une situation dans laquelle aucun nœud n'est principal.
6. Configurez les adresses MAC virtuelles si votre environnement inclut des appareils qui n'acceptent pas les messages ARP gratuits de Citrix Gateway.

Lorsque vous êtes prêt pour une configuration plus complexe, vous pouvez configurer des nœuds haute disponibilité dans différents sous-réseaux.

Pour améliorer la fiabilité de votre configuration haute disponibilité, vous pouvez configurer des moniteurs de routage et créer des liens redondants. Dans certaines situations, par exemple lors du dépannage ou de l'exécution de tâches de maintenance, vous pouvez forcer un nœud à basculer (attribuer le statut principal à l'autre nœud), ou forcer le nœud secondaire à rester secondaire ou le nœud principal à rester principal.

## Fonctionnement de la haute disponibilité

March 27, 2024

Lorsque vous configurez Citrix Gateway dans une paire haute disponibilité, Citrix Gateway secondaire surveille le premier dispositif en envoyant des messages périodiques, également appelés message de pulsation ou vérification de l'état, pour déterminer si le premier dispositif accepte les connexions. Si une vérification de l'état échoue, Citrix Gateway secondaire tente de nouveau la connexion pendant une durée spécifiée jusqu'à ce qu'il détermine que le dispositif principal ne fonctionne pas. Si l'appliance secondaire confirme l'échec de la vérification de l'état, Citrix Gateway secondaire prend le relais de Citrix Gateway principal. C'est ce qu'on appelle le basculement.

Les ports suivants sont utilisés pour échanger des informations relatives à la haute disponibilité entre les appliances Citrix Gateway :

- Le port UDP 3003 est utilisé pour échanger des paquets Hello afin de communiquer l'état des intervalles.
- Le port TCP 3010 est utilisé pour la synchronisation de la configuration haute disponibilité.
- Le port TCP 3011 est utilisé pour synchroniser les paramètres de configuration.

### Instructions relatives à la configuration de la haute disponibilité

Avant de configurer une paire de haute disponibilité, vous devez consulter les instructions suivantes :

- Chaque appliance Citrix Gateway doit exécuter la même version du logiciel Citrix Gateway. Vous trouverez le numéro de version en haut de la page dans l'utilitaire de configuration.
- Citrix Gateway ne synchronise pas automatiquement les mots de passe entre deux appliances. Vous pouvez choisir de configurer chaque Citrix Gateway avec le nom d'utilisateur et le mot de passe de l'autre appliance de la paire.
- Les entrées du fichier de configuration, `ns.conf`, sur Citrix Gateway principal et secondaire doivent correspondre, à l'exception des exceptions suivantes :
  - Le dispositif Citrix Gateway principal et secondaire doit être configuré avec sa propre adresse IP système unique. Utilisez l'Assistant d'installation pour configurer ou modifier l'adresse IP du système sur Citrix Gateway.
  - Dans une paire haute disponibilité, l'ID Citrix Gateway et l'adresse IP associée doivent pointer vers l'autre Citrix Gateway.  
Par exemple, si vous disposez de deux appliances, nommées AG1 et AG2, vous devez configurer AG1 avec l'ID Citrix Gateway et l'adresse IP uniques d'AG2. Vous devez configurer AG2 avec l'ID Citrix Gateway unique et l'adresse IP d'AG1.

Remarque : chaque appliance Citrix Gateway est toujours identifiée comme Nœud 0. Configurez chaque appliance avec un ID de nœud unique.

- Chaque appliance de la paire haute disponibilité doit posséder la même licence. Pour plus d'informations sur le système de licences, consultez la section [Système de licences](#).
- Si vous créez un fichier de configuration sur l'un des nœuds à l'aide d'une méthode qui ne passe pas directement par l'utilitaire de configuration ou l'interface de ligne de commande (par exemple, importation de certificats SSL ou passage à des scripts de démarrage), vous devez copier le fichier de configuration sur l'autre nœud ou créer un fichier identique sur ce nœud.
- Lorsque vous configurez une paire haute disponibilité, assurez-vous que les adresses IP mappées et l'adresse de passerelle par défaut des dispositifs principal et secondaire sont identiques. Si nécessaire, vous pouvez modifier l'adresse IP mappée à tout moment en exécutant l'assistant d'installation.

Vous pouvez utiliser la liste de contrôle de pré-installation pour afficher la liste des paramètres spécifiques que vous devez configurer dans le cadre d'un déploiement à haute disponibilité. Pour plus de détails, voir Liste de contrôle de [pré-installation](#) .

## Configuration des paramètres de haute disponibilité

March 27, 2024

Pour configurer une configuration haute disponibilité, vous créez deux nœuds, chacun définissant l'adresse IP Citrix Gateway de l'autre en tant que nœud distant. Vous pouvez commencer par ouvrir une session sur l'une des deux appliances Citrix ADC que vous souhaitez configurer pour la haute disponibilité et ajouter un nœud. Spécifiez l'adresse IP Citrix Gateway de l'autre appliance comme adresse du nouveau nœud. Ouvrez ensuite une session sur l'autre appliance et ajoutez un nœud qui possède l'adresse IP Citrix Gateway du premier dispositif. Un algorithme détermine quel nœud devient principal et lequel devient secondaire.

Avant de configurer les solutions matérielles-logicielles, ajoutez un nœud haute disponibilité. Ce nœud représente le premier ou le deuxième Citrix Gateway de la paire haute disponibilité. Pour configurer la haute disponibilité, vous devez d'abord créer le nœud, puis configurer les paramètres de haute disponibilité.

### Pour ajouter un nœud haute disponibilité

1. Dans l'utilitaire de configuration, sous l'onglet Configuration, dans le volet de navigation, développez Système, puis cliquez sur Haute disponibilité.
2. Dans le volet d'informations, dans l'onglet Nœuds, cliquez sur Ajouter.

3. Dans la boîte de dialogue Configuration de la haute disponibilité, dans la boîte de dialogue Configuration HA, dans la zone de texte Adresse IP du nœud distant, tapez l'adresse NSIP du Citrix ADC à ajouter en tant que nœud distant. Si l'adresse IP Citrix Gateway est une adresse IPv6, cochez la case IPv6 avant de saisir l'adresse.
4. Si vous souhaitez ajouter automatiquement le nœud local au nœud distant, sélectionnez Configurer le système distant pour participer à la configuration de la haute disponibilité. Si vous ne sélectionnez pas cette option, vous devez vous connecter à l'appliance représentée par le nœud distant et ajouter le nœud en cours de configuration.
5. Cliquez pour activer Désactiver le moniteur HA sur les interfaces/canaux inactifs.
6. Si l'appliance distante possède un nom d'utilisateur et un mot de passe différents, dans Informations d'identification de connexion au système distant, cliquez sur Les informations d'identification du système distant sont différentes de celles du self-node.
7. Dans Nom d'utilisateur, tapez le nom d'utilisateur de l'appliance distante.
8. Dans Mot de passe, saisissez le mot de passe de l'appliance distante.
9. Cliquez sur OK.

### **Pour activer ou désactiver le nœud secondaire**

Vous pouvez désactiver ou activer le nœud secondaire uniquement. Lorsque vous désactivez un nœud secondaire, il cesse d'envoyer des messages de pulsation au nœud principal et, par conséquent, le nœud principal ne peut plus vérifier l'état du nœud secondaire. Lorsque vous activez un nœud, ce dernier participe à la configuration de haute disponibilité.

1. Dans l'utilitaire de configuration, sous l'onglet Configuration, dans le volet de navigation, développez Système, puis cliquez sur Haute disponibilité.
2. Dans le volet d'informations, sous l'onglet Nœuds, sélectionnez le nœud local, puis cliquez sur Ouvrir.
3. Dans la boîte de dialogue Configurer le nœud HA, dans État de la haute disponibilité, sélectionnez ACTIVÉ (Ne pas participer à HA).
4. Cliquez sur OK. Un message apparaît dans la barre d'état, indiquant que le nœud a été correctement configuré.

### **Pour configurer les paramètres de haute disponibilité**

1. Dans l'utilitaire de configuration, sous l'onglet Configuration, dans le volet de navigation, développez Système, puis cliquez sur Haute disponibilité.
2. Dans le volet d'informations, sous l'onglet Nœuds, sélectionnez un nœud, puis cliquez sur Modifier.
3. Dans la boîte de dialogue HA Configure Node, dans ID, tapez le numéro de l'identifiant du nœud. ID spécifie le numéro de nœud unique de l'autre appliance.

4. Dans Adresse IP, tapez l'adresse IP du système, puis cliquez sur OK. L'adresse IP spécifie l'adresse IP de l'autre appliance.

Remarque : L'ID maximal pour les nœuds d'une paire haute disponibilité est de 64.

## Modification du mot de passe d'un nœud RPC

March 27, 2024

Pour communiquer avec d'autres appliances Citrix Gateway, chaque appliance doit connaître les autres appliances, y compris la façon de s'authentifier sur Citrix Gateway. Les nœuds RPC sont des entités système internes utilisées pour la communication système à système des informations de configuration et de session. Un nœud RPC existe sur chaque Citrix Gateway et stocke des informations, telles que les adresses IP de l'autre dispositif Citrix Gateway et les mots de passe utilisés pour l'authentification. Citrix Gateway qui prend contact avec un autre Citrix Gateway vérifie le mot de passe dans le nœud RPC.

Citrix Gateway nécessite des mots de passe de nœud RPC sur les deux appliances dans une paire haute disponibilité. Au départ, chaque Citrix Gateway est configuré avec le même mot de passe de nœud RPC. Pour améliorer la sécurité, vous devez modifier les mots de passe par défaut des nœuds RPC. Vous utilisez l'utilitaire de configuration pour configurer et modifier les nœuds RPC.

Les nœuds RPC sont implicitement créés lors de l'ajout d'un nœud ou d'un site Global Server Load Balancing (GSLB). Vous ne pouvez pas créer ou supprimer des nœuds RPC manuellement.

**Important :** Vous devez également sécuriser la connexion réseau entre les solutions matérielles-logicielles. Vous pouvez configurer la sécurité lorsque vous configurez le mot de passe du nœud RPC en cochant la case **Sécurisé**.

### Pour modifier le mot de passe d'un nœud RPC et activer une connexion sécurisée

1. Accédez à **Système > Réseau > RPC**.
2. Dans le volet d'informations, sélectionnez le nœud, puis cliquez sur **Modifier**.
3. Dans **Mot de passe** et **Confirmer le mot de passe**, tapez le nouveau mot
4. Dans **Adresse IP source**, tapez l'adresse IP système de l'autre dispositif Citrix Gateway.
5. Cliquez sur **Sécurisé**, puis cliquez sur **OK**.

## Configuration des appliances principale et secondaire pour une haute disponibilité

January 26, 2024

Après avoir modifié le mot de passe du nœud RPC et activé la communication sécurisée, utilisez l'utilitaire de configuration pour configurer les nœuds Citrix Gateway High Availability principal et secondaire.

1. Dans l'utilitaire de configuration, sous l'onglet Configuration, dans le volet de navigation, développez Système, puis cliquez sur Haute disponibilité.
2. Dans le volet d'informations, sous l'onglet Nœuds, sélectionnez un nœud, puis cliquez sur Modifier.
3. Sous High Availability Status, cliquez sur Activé (Participer activement à HA), puis cliquez sur OK.

## Configuration des intervalles de communication

January 26, 2024

Lorsque vous configurez Citrix Gateway en tant que paire haute disponibilité, vous pouvez configurer Citrix Gateway secondaire pour qu'il écoute à des intervalles spécifiques, mesurés en millisecondes (msec). Ces intervalles sont connus sous le nom d'intervalles Hello et d'intervalles morts.

L'intervalle Hello est l'intervalle auquel les messages de pulsation sont envoyés au nœud homologue. L'intervalle mort est l'intervalle de temps après lequel le nœud homologue est marqué en panne si les paquets de pulsation ne sont pas reçus. Les messages de pulsation sont des paquets UDP envoyés au port 3003 de l'autre nœud d'une paire haute disponibilité.

Lorsque vous configurez l'intervalle Hello, vous pouvez utiliser les valeurs 200 à 1000. La valeur par défaut est 200. Les valeurs de l'intervalle mort sont comprises entre 3 et 60. La valeur par défaut est 3.

### Remarque

L'intervalle mort doit être défini comme un multiple de l'intervalle Hello.

## Pour configurer les intervalles de communication pour Citrix Gateway secondaire

1. Dans l'utilitaire de configuration, sous l'onglet Configuration, dans le volet de navigation, développez Système, puis cliquez sur Haute disponibilité.

2. Dans le volet d'informations, sous l'onglet Noeuds, sélectionnez un nœud, puis cliquez sur Modifier.
3. Sous Intervalles, effectuez l'une des opérations suivantes ou les deux :
  - Dans Intervalle Hello (msec), tapez la valeur, puis cliquez sur OK. La valeur par défaut est 200 millisecondes.
  - Dans Intervalle mort (secondes), tapez la valeur, puis cliquez sur OK. La valeur par défaut est de trois secondes.

## Synchronisation des appliances Citrix Gateway

January 26, 2024

La synchronisation automatique des appliances Citrix Gateway dans une paire haute disponibilité est activée par défaut. Avec la synchronisation automatique, vous pouvez apporter des modifications à une appliance et activer leur propagation automatique vers la seconde appliance. La synchronisation utilise le port 3010.

La synchronisation démarre lorsque les événements suivants se produisent :

- Le nœud secondaire redémarre.
- Le nœud principal devient secondaire après un basculement.

Vous pouvez désactiver la synchronisation, ce qui empêche le Citrix Gateway secondaire de synchroniser sa configuration avec le Citrix Gateway principal lorsqu'une modification se produit sur le dispositif principal. Vous pouvez également forcer la synchronisation.

Vous activez ou désactivez la synchronisation haute disponibilité sur le nœud secondaire de la paire.

### Pour activer ou désactiver la synchronisation haute disponibilité

1. Dans l'utilitaire de configuration, sous l'onglet Configuration, dans le volet de navigation, développez Système, puis cliquez sur Haute disponibilité.
2. Dans le volet d'informations, sous l'onglet Noeuds, sélectionnez un nœud, puis cliquez sur Modifier.
3. Dans la boîte de dialogue Configurer le nœud, sous Synchronisation HA, effectuez l'une des opérations suivantes :
  - Pour désactiver la synchronisation, désactivez la case à cocher Le nœud secondaire récupérera la configuration à partir du serveur principal.



- Pour activer la synchronisation, activez la case à cocher Le nœud secondaire récupérera la configuration à partir du serveur principal.
4. Cliquez sur OK. Un message apparaît dans la barre d'état indiquant que la configuration du nœud a réussi.

### **Pour forcer la synchronisation entre les appliances**

Outre la synchronisation automatique, Citrix Gateway prend en charge la synchronisation forcée entre les deux nœuds d'une paire haute disponibilité.

Vous pouvez forcer la synchronisation sur les dispositifs Citrix Gateway principaux et secondaires. Toutefois, si la synchronisation est déjà en cours, la commande échoue et Citrix Gateway affiche un avertissement. La synchronisation forcée échoue également dans les cas suivants :

- Vous forcez la synchronisation sur un système autonome.
  - Le nœud secondaire est désactivé.
  - Vous désactivez la synchronisation haute disponibilité sur le nœud secondaire.
1. Dans l'utilitaire de configuration, sous l'onglet Configuration, dans le volet de navigation, développez Système, puis cliquez sur Haute disponibilité.
  2. Dans l'onglet Nœuds, cliquez sur Forcer la synchronisation.

## **Synchronisation des fichiers de configuration dans une configuration haute disponibilité**

March 27, 2024

Dans une configuration haute disponibilité, vous pouvez synchroniser divers fichiers de configuration du nœud principal vers le nœud secondaire.

### **Paramètres de synchronisation des fichiers dans une configuration haute disponibilité**

- Mode

Type de synchronisation à effectuer. Les descriptions suivantes incluent, entre parenthèses, l'argument de ligne de commande qui spécifie l'option.

- **Tout sauf les licences et rc.conf** (tous). Synchronise les fichiers liés à la configuration du système, aux signets Citrix Gateway, aux certificats SSL, aux listes de listes de certificats SSL, aux scripts d'injection HTML et aux objets XML du pare-feu d'application.

- **Signets** (signets). Synchronise tous les signets Citrix Gateway.
- **Certificats et clésSSL** (SSL). Synchronise tous les certificats, clés et CRL pour la fonctionnalité SSL.
- **Licences et rc.conf** (divers). Synchronise tous les fichiers de licence et le fichier rc.conf.
- **Tout y compris les licences et rc.conf** (all\_plus\_misc). Synchronise les fichiers liés à la configuration du système, aux signets Citrix Gateway, aux certificats SSL, aux listes de listes de certificats SSL, aux scripts d'injection HTML, aux objets XML du pare-feu d'application, aux licences et au fichier rc.conf.

Remarque : d'autres options sont disponibles si vous installez une licence Citrix ADC sur l'appliance.

### **Pour synchroniser les fichiers dans une configuration haute disponibilité à l'aide de l'utilitaire de configuration**

1. Dans le volet de navigation, développez Système, puis cliquez sur Diagnostics.
2. Dans le volet d'informations, sous Utilitaires, cliquez sur Démarrer la synchronisation des fichiers HA.
3. Dans la boîte de dialogue Démarrer la synchronisation des fichiers, dans la liste déroulante Mode, sélectionnez le type de synchronisation approprié (par exemple, Tout sauf les licences et rc.conf), puis cliquez sur OK.

## **Configuration de la propagation des commandes**

March 27, 2024

Dans une configuration haute disponibilité, toute commande émise sur le nœud principal se propage automatiquement au nœud secondaire et s'exécute sur celui-ci avant l'exécution de la commande sur le nœud principal. Si la propagation de la commande échoue, ou si l'exécution de la commande échoue sur le nœud secondaire, le nœud principal exécute la commande et enregistre une erreur. La propagation des commandes utilise le port 3011.

Dans une configuration de paire haute disponibilité, la propagation des commandes est activée par défaut sur les nœuds principal et secondaire. Vous pouvez activer ou désactiver la propagation des commandes sur l'un des nœuds d'une paire haute disponibilité. Si vous désactivez la propagation des commandes sur le nœud principal, les commandes ne sont pas propagées vers le nœud secondaire. Si vous désactivez la propagation des commandes sur le nœud secondaire, les commandes propagées depuis le nœud principal ne sont pas exécutées sur le nœud secondaire.

Remarque : Après avoir réactivé la propagation, pensez à forcer la synchronisation.

Remarque : Si la synchronisation a lieu pendant que vous désactivez la propagation, toutes les modifications liées à la configuration que vous apportez avant que la désactivation de la propagation ne prenne effet sont synchronisées avec le nœud secondaire. Cela vaut également pour les cas où la propagation est désactivée pendant la synchronisation.

### **Pour activer ou désactiver la propagation sur le nœud principal**

1. Dans l'utilitaire de configuration, sous l'onglet Configuration, dans le volet de navigation, développez Système, puis cliquez sur Haute disponibilité.
2. Dans le volet d'informations, sous l'onglet Nœuds, sélectionnez un nœud, puis cliquez sur Modifier.
3. Dans la section Propagation HA, effectuez l'une des opérations suivantes :
  - Pour désactiver la propagation à haute disponibilité, désactivez la case à cocher Le nœud principal propagera la configuration au niveau secondaire.
  - Pour activer la propagation à haute disponibilité, cochez la case Le nœud principal propagera la configuration vers le nœud secondaire.
4. Cliquez sur OK.

### **Dépannage de la propagation des commandes**

January 26, 2024

La liste suivante décrit les raisons pour lesquelles la propagation des commandes peut échouer et les solutions pour restaurer le paramètre :

- La connectivité réseau n'est pas active. Si la propagation d'une commande échoue, vérifiez la connexion réseau entre les dispositifs Citrix Gateway principal et secondaire.
- Ressources manquantes sur Citrix Gateway secondaire. Si une exécution de commande réussit sur Citrix Gateway principale mais ne parvient pas à se propager vers Citrix Gateway secondaire, exécutez la commande directement sur Citrix Gateway secondaire pour afficher le message d'erreur. L'erreur s'est peut-être produite car les ressources requises par la commande sont présentes sur le Citrix Gateway principal et ne sont pas disponibles sur Citrix Gateway secondaire. Vérifiez également que les fichiers de licences de chaque appliance correspondent.

Par exemple, vérifiez que tous vos certificats SSL (Secure Sockets Layer) sont présents sur chaque Citrix Gateway. Vérifiez qu'une personnalisation de script d'initialisation existe sur les deux dispositifs Citrix Gateway.

- Échec de l'authentification. Si vous recevez un message d'erreur d'échec de l'authentification, vérifiez les paramètres du nœud RPC sur chaque appliance.

## Configurer le mode de sécurité intégrée

January 26, 2024

Dans une configuration haute disponibilité, le mode de sécurité intégrée garantit qu'un nœud est toujours principal lorsque les deux nœuds échouent à la vérification de l'état. Le mode de sécurité intégrée garantit que lorsqu'un nœud n'est que partiellement disponible, les méthodes de sauvegarde peuvent être activées et peuvent gérer le trafic.

Vous configurez le mode de sécurité intégrée haute disponibilité indépendamment sur chaque nœud.

Le tableau suivant présente certains des cas de sécurité intégrée. L'état NOT\_UP signifie que le nœud a échoué à la vérification de l'état et que le nœud est partiellement disponible. L'état UP signifie que le nœud a réussi la vérification de santé.

Tableau 1 Boîtiers en mode de sécurité intégrée

| État de santé du nœud A (principal) | État de santé du nœud B (secondaire) | Comportement de haute disponibilité par défaut | Comportement de haute disponibilité à sécurité intégrée | Description                                                                                                          |
|-------------------------------------|--------------------------------------|------------------------------------------------|---------------------------------------------------------|----------------------------------------------------------------------------------------------------------------------|
| NOT_UP (dernier échec)              | NOT_UP (échec en premier)            | A (secondaire), B (secondaire)                 | A (primaire), B (secondaire)                            | Si les deux nœuds tombent en panne, l'un après l'autre, le nœud qui était le dernier nœud principal reste principal. |

| État de santé du nœud A (principal) | État de santé du nœud B (secondaire) | Comportement de haute disponibilité par défaut | Comportement de haute disponibilité à sécurité intégrée | Description                                                                                                                  |
|-------------------------------------|--------------------------------------|------------------------------------------------|---------------------------------------------------------|------------------------------------------------------------------------------------------------------------------------------|
| NOT_UP (échec en premier)           | NOT_UP (dernier échec)               | A (secondaire), B (secondaire)                 | A (secondaire), B (primaire)                            | Si les deux nœuds tombent en panne, l'un après l'autre, le nœud qui était le dernier nœud principal reste principal.         |
| UP                                  | UP                                   | A (primaire), B (secondaire)                   | A (primaire), B (secondaire)                            | Si les deux nœuds réussissent la vérification de l'état, aucun changement de comportement avec la sécurité intégrée activée. |
| UP                                  | NOT_UP                               | A (primaire), B (secondaire)                   | A (primaire), B (secondaire)                            | Si seul le nœud secondaire tombe en panne, aucun changement de comportement lorsque la sécurité intégrée est activée.        |
| NOT_UP                              | UP                                   | A (secondaire), B (primaire)                   | A (secondaire), B (primaire)                            | Si seul le serveur principal échoue, aucun changement de comportement lorsque la sécurité intégrée est activée.              |

| État de santé du nœud A (principal) | État de santé du nœud B (secondaire) | Comportement de haute disponibilité par défaut | Comportement de haute disponibilité à sécurité intégrée | Description                                                                                                        |
|-------------------------------------|--------------------------------------|------------------------------------------------|---------------------------------------------------------|--------------------------------------------------------------------------------------------------------------------|
| NOT_UP                              | UP (STAYSEC-ONDARY)                  | A (secondaire), B (secondaire)                 | A (primaire), B (secondaire)                            | Si le secondaire est configuré en tant que STAYSECONDARY, le principal reste principal même en cas de défaillance. |

### Pour configurer le mode de sécurité intégrée

1. Dans l'utilitaire de configuration, sous l'onglet Configuration, dans le volet de navigation, développez Système, puis cliquez sur Haute disponibilité.
2. Dans le volet d'informations, sous l'onglet Nœuds, sélectionnez un nœud, puis cliquez sur Modifier.
3. Dans la boîte de dialogue Configurer le nœud, sous Mode de sécurité intégrée, sélectionnez Conserver un nœud principal même lorsque les deux nœuds ne sont pas sains, puis cliquez sur OK.

### Configuration de l'adresse MAC virtuelle

January 26, 2024

L'adresse MAC virtuelle est partagée par les dispositifs Citrix Gateway principaux et secondaires dans une configuration haute disponibilité.

Dans une configuration haute disponibilité, le Citrix Gateway principal possède toutes les adresses IP flottantes, telles que l'adresse IP mappée ou l'adresse IP virtuelle. Il répond aux demandes ARP (Address Resolution Protocol) de ces adresses IP avec sa propre adresse MAC. Par conséquent, la table ARP d'un périphérique externe (tel qu'un routeur) est mise à jour avec l'adresse IP flottante et l'adresse MAC Citrix Gateway principale. En cas de basculement, Citrix Gateway secondaire prend le relais en tant que nouveau Citrix Gateway principal. Il utilise ensuite le protocole GARP (gratuitous address resolution protocol) pour annoncer les adresses IP flottantes qu'il a acquises auprès de l'ap-

pliance principale. L'adresse MAC, publiée par la nouvelle appliance principale, est celle de sa propre interface.

Certains appareils n'acceptent pas les messages GARP générés par Citrix Gateway. Par conséquent, certains périphériques externes conservent l'ancien mappage IP vers Mac annoncé par l'ancien Citrix Gateway principal. Cette situation peut entraîner l'indisponibilité d'un site. Pour résoudre le problème, vous configurez une adresse MAC virtuelle sur les deux dispositifs Citrix Gateway d'une paire haute disponibilité. Cette configuration implique que les deux dispositifs Citrix Gateway ont des adresses MAC identiques. Par conséquent, en cas de basculement, l'adresse MAC du Citrix Gateway secondaire reste inchangée et les tables ARP sur les périphériques externes n'ont pas besoin d'être mises à jour.

Pour créer une adresse MAC virtuelle, créez un identificateur de routeur virtuel (ID) et liez-le à une interface. Dans une configuration haute disponibilité, l'utilisateur doit lier l'ID aux interfaces des deux solutions matérielles-logicielles.

Lorsque l'ID du routeur virtuel est lié à une interface, le système génère une adresse MAC virtuelle avec l'ID de routeur virtuel comme dernier octet. Un exemple d'adresse MAC virtuelle générique est 00:00:5e:00:01:<VRID>. Par exemple, si vous avez créé un ID de routeur virtuel de valeur 60 et que vous le liez à une interface, l'adresse MAC virtuelle résultante est 00:00:5e:00:01:3c, où 3c est la représentation hexadécimale de l'ID de routeur virtuel. Vous pouvez créer 255 ID de routeur virtuel allant de 1 à 254.

Vous pouvez configurer des adresses MAC virtuelles pour IPv4 et IPv6.

## Configuration des adresses MAC virtuelles IPv4

January 26, 2024

Lorsque vous créez une adresse MAC virtuelle IPv4 et que vous la liez à une interface, tout paquet IPv4 envoyé depuis l'interface utilise l'adresse MAC virtuelle liée à l'interface. Si aucune adresse MAC virtuelle IPv4 n'est liée à une interface, l'adresse MAC physique de l'interface est utilisée.

L'adresse MAC virtuelle générique est de la forme 00:00:5e:00:01:<VRID>. Par exemple, si vous créez un VRID avec une valeur de 60 et que vous le liez à une interface, l'adresse MAC virtuelle résultante est 00:00:5e:00:01:3c, où 3c est la représentation hexadécimale du VRID. Vous pouvez créer 255 VRID avec des valeurs comprises entre 1 et 255.

## Création ou modification d'une adresse MAC virtuelle IPv4

March 27, 2024

Vous créez une adresse MAC virtuelle IPv4 en lui attribuant un ID de routeur virtuel. Vous pouvez ensuite lier l'adresse MAC virtuelle à une interface. Vous ne pouvez pas lier plusieurs ID de routeur virtuel à la même interface. Pour vérifier la configuration de l'adresse MAC virtuelle, vous devez afficher et examiner l'adresse MAC virtuelle et les interfaces liées à l'adresse MAC virtuelle.

### Paramètres de configuration d'une adresse MAC virtuelle

- vRID  
ID du routeur virtuel qui identifie l'adresse MAC virtuelle. Valeurs possibles : 1 à 255.
- ifnum  
Numéro d'interface (notation slot/port) à lier à l'adresse MAC virtuelle.

### Pour configurer une adresse MAC virtuelle

1. Dans l'utilitaire de configuration, dans l'onglet Configuration, développez Système > Réseau, puis cliquez sur VMAC.
2. Dans le volet d'informations, sous l'onglet VMAC, cliquez sur Ajouter.
3. Dans la boîte de dialogue Créer un VMAC, dans Virtual Router ID, tapez la valeur.
4. Sous Interfaces associées, dans Interfaces disponibles, sélectionnez une interface réseau, cliquez sur Ajouter, sur Créer, puis sur Fermer.

Une fois que vous avez créé l'adresse MAC virtuelle, elle apparaît dans l'utilitaire de configuration. Si vous avez sélectionné une interface réseau, l'ID du routeur virtuel est lié à cette interface.

### Pour supprimer une adresse MAC virtuelle

Pour supprimer une adresse MAC virtuelle, vous devez supprimer l'ID de routeur virtuel correspondant.

1. Dans l'utilitaire de configuration, dans l'onglet Configuration, développez Système > Réseau, puis cliquez sur VMAC.
2. Dans le volet d'informations, sélectionnez un élément, puis cliquez sur Supprimer.



## **Pour lier et délier une adresse MAC virtuelle**

Lorsque vous avez créé l’ID de routeur virtuel, vous avez sélectionné une interface réseau sur Citrix Gateway, puis vous l’avez lié à l’interface réseau. Vous pouvez également délier une adresse MAC virtuelle de l’interface réseau, mais laisser l’adresse MAC configurée sur Citrix Gateway.

1. Dans l’utilitaire de configuration, dans l’onglet Configuration, développez Système > Réseau, puis cliquez sur VMAC.
2. Dans le volet d’informations, sélectionnez un élément, puis cliquez sur Ouvrir.
3. Dans Interfaces configurées, sélectionnez une interface réseau, cliquez sur Supprimer, sur OK, puis sur Fermer.

## **Configuration des adresses MAC virtuelles IPv6**

January 26, 2024

Citrix Gateway prend en charge les adresses MAC virtuelles pour les paquets IPv6. Vous pouvez lier n’importe quelle interface à une adresse MAC virtuelle pour IPv6, même si une adresse MAC virtuelle IPv4 est liée à l’interface. Tout paquet IPv6 envoyé depuis l’interface utilise l’adresse MAC virtuelle liée à cette interface. Si aucune adresse MAC virtuelle n’est liée à une interface, un paquet IPv6 utilise le MAC physique.

## **Création ou modification d’une adresse MAC virtuelle pour IPv6**

March 27, 2024

Vous créez une adresse MAC virtuelle IPv6 en lui attribuant un ID de routeur virtuel IPv6. Vous pouvez ensuite lier l’adresse MAC virtuelle à une interface. Vous ne pouvez pas lier plusieurs ID de routeur virtuel IPv6 à une interface. Pour vérifier la configuration de l’adresse MAC virtuelle, vous devez afficher et examiner les adresses MAC virtuelles et les interfaces liées à l’adresse MAC virtuelle.

### **Paramètres de configuration d’une adresse MAC virtuelle pour IPv6**

- ID du routeur virtuel  
ID du routeur virtuel qui identifie l’adresse MAC virtuelle. Valeurs possibles : 1 à 255.
- ifnum  
Numéro d’interface (notation slot/port) à lier à l’adresse MAC virtuelle.

### **Pour configurer une adresse MAC virtuelle pour IPv6**

1. Dans l'utilitaire de configuration, dans l'onglet Configuration, développez Système > Réseau, puis cliquez sur VMAC.
2. Dans le volet d'informations, sous l'onglet VMAC6, effectuez l'une des opérations suivantes :
  - Pour créer une nouvelle adresse MAC virtuelle, cliquez sur Ajouter.
  - Pour modifier une adresse MAC virtuelle existante, cliquez sur Ouvrir.
3. Dans la boîte de dialogue Create VMAC6 ou Configure VMAC6, dans Virtual Router ID, entrez la valeur, telle que vRID6.
4. Dans Interfaces associées, cliquez sur Ajouter, sur Créer, puis sur Fermer. Un message apparaît dans la barre d'état, indiquant que l'adresse MAC virtuelle est configurée.

### **Pour supprimer une adresse MAC virtuelle pour IPv6**

1. Dans l'utilitaire de configuration, dans l'onglet Configuration, développez Système > Réseau, puis cliquez sur VMAC.
2. Dans le volet d'informations, sous l'onglet VMAC6, sélectionnez l'ID du routeur virtuel que vous souhaitez supprimer, puis cliquez sur Supprimer. Un message apparaît dans la barre d'état, indiquant que l'adresse MAC virtuelle a été supprimée.

## **Configuration des paires haute disponibilité dans différents sous-réseaux**

March 27, 2024

Un déploiement de haute disponibilité typique se produit lorsque les deux appliances d'une paire haute disponibilité résident sur le même sous-réseau. Un déploiement haute disponibilité peut également se composer de deux appliances Citrix Gateway dans lesquelles chaque appliance se trouve sur un réseau différent. Cette rubrique décrit cette dernière configuration et inclut des exemples de configuration et une liste des différences entre les configurations haute disponibilité au sein d'un réseau et entre les réseaux.

Vous pouvez également configurer la redondance des liens et les moniteurs de routage. Ces fonctions Citrix Gateway sont utiles dans une configuration de haute disponibilité inter-réseaux. Les fonctions couvrent également le processus de vérification de l'état utilisé par chaque Citrix Gateway pour s'assurer que l'appliance partenaire est active.

## Fonctionnement de la configuration réseau indépendante

Les appliances Citrix Gateway sont connectées à différents routeurs, appelés R3 et R4, sur deux réseaux différents. Les appliances échangent des paquets de pulsation via ces routeurs. Un paquet de pulsation est un signal qui se produit à intervalles réguliers et qui garantit que la connexion est toujours active. Vous pouvez développer cette configuration pour prendre en charge les déploiements impliquant un nombre illimité d'interfaces.

Remarque : Si vous utilisez le routage statique sur votre réseau, vous devez ajouter des routes statiques entre tous les systèmes pour garantir que les paquets de pulsation sont envoyés et reçus correctement. (Si vous utilisez le routage dynamique sur vos systèmes, les itinéraires statiques ne sont pas nécessaires.)

Lorsque les appliances d'une paire haute disponibilité résident sur deux réseaux différents, le Citrix Gateway secondaire doit avoir une configuration réseau indépendante. Cela signifie que les appliances Citrix Gateway sur différents réseaux ne peuvent pas partager d'adresses IP mappées, de réseaux locaux virtuels ou d'itinéraires réseau. Ce type de configuration, dans lequel les appliances Citrix Gateway d'une paire haute disponibilité ont des paramètres configurables différents, est appelé configuration réseau indépendante ou configuration réseau symétrique.

Le tableau suivant récapitule les paramètres configurables pour une configuration réseau indépendante et indique comment les définir sur chaque Citrix Gateway :

| Paramètres configurables         | Comportement                                                                                                                                                                                      |
|----------------------------------|---------------------------------------------------------------------------------------------------------------------------------------------------------------------------------------------------|
| Adresses IP                      | Spécifique à Citrix Gateway. Active uniquement sur cette appliance.                                                                                                                               |
| Adresse IP virtuelle             | flottant.                                                                                                                                                                                         |
| LAN virtuel                      | Spécifique à Citrix Gateway. Active uniquement sur cette appliance.                                                                                                                               |
| Itinéraires                      | Spécifique à Citrix Gateway. Active uniquement sur cette appliance. Une route d'équilibrage de charge de liaison (LLB) est flottante.                                                             |
| listes de contrôle d'accès (ACL) | Flottant (commun). Actif sur les deux appareils.                                                                                                                                                  |
| Routage dynamique                | Spécifique à Citrix Gateway. Active uniquement sur cette appliance. Le Citrix Gateway secondaire doit également exécuter les protocoles de routage et établir un pair avec les routeurs en amont. |
| Mode L2                          | Flottant (commun). Actif sur les deux appareils.                                                                                                                                                  |
| Mode L3                          | Flottant (commun). Actif sur les deux appareils.                                                                                                                                                  |

| Paramètres configurables                   | Comportement                                                                                                   |
|--------------------------------------------|----------------------------------------------------------------------------------------------------------------|
| Traduction inverse d'adresses réseau (NAT) | Spécifique à Citrix Gateway. Inverser le NAT avec une adresse IP virtuelle car l'adresse IP NAT est flottante. |

---

**Remarque :**

IPSET en mode INC est pris en charge avec les adresses IP publiques. Pour plus d'informations, consultez la section [Conception de référence validée de Citrix ADC High Availability with Azure Load Balancer Front End IP Validated](#).

## Ajout d'un nœud distant

March 27, 2024

Lorsque deux nœuds d'une paire haute disponibilité résident sur des sous-réseaux différents, chaque nœud doit avoir une configuration réseau différente. Par conséquent, pour configurer deux systèmes indépendants pour qu'ils fonctionnent comme une paire haute disponibilité, vous devez spécifier un mode de calcul réseau indépendant au cours du processus de configuration.

Lorsque vous ajoutez un nœud haute disponibilité, vous devez désactiver le moniteur de haute disponibilité pour chaque interface qui n'est pas connectée ou utilisée pour le trafic.

### Pour ajouter un nœud distant pour un mode de calcul réseau indépendant

1. Dans l'utilitaire de configuration, sous l'onglet Configuration, dans le volet de navigation, développez **Système > Haute disponibilité**.
2. Dans le volet d'informations, cliquez sur l'onglet **Noeuds**, puis cliquez sur **Ajouter**.
3. Dans la boîte de dialogue Configuration de la haute disponibilité, dans la zone de texte **Adresse IP du nœud distant**, tapez l'adresse IP Citrix Gateway du dispositif qui est le nœud distant.  
  
Pour utiliser une adresse IPv6, cochez la case **IPv6** avant de saisir l'adresse IP.
4. Si vous souhaitez ajouter automatiquement le nœud local au nœud distant, sélectionnez Configurer le système distant pour participer à la configuration de la haute disponibilité. Si vous ne sélectionnez pas cette option, vous devez ouvrir une session sur l'appliance représentée par le nœud distant et ajouter le nœud en cours de configuration.
5. Cliquez pour activer le moniteur HA clair sur les interfaces/canaux qui sont en panne.

6. Cliquez sur ce bouton pour activer le mode INC (Independent Network Configuration) en mode automatique.
7. Cliquez sur **OK**. La page **Noeuds** affiche les nœuds locaux et distants de votre configuration haute disponibilité.

### **Pour supprimer un nœud distant**

1. Dans l'utilitaire de configuration, sous l'onglet Configuration, dans le volet de navigation, développez **Système > Haute disponibilité**.
2. Dans le volet d'informations, cliquez sur l'onglet **Noeuds**.
3. Sélectionnez le nœud que vous souhaitez supprimer, cliquez sur **Supprimer**, puis cliquez sur **Oui**.

## **Configuration des moniteurs de routage**

March 27, 2024

Vous pouvez utiliser des moniteurs de routage pour faire dépendre l'état de haute disponibilité de la table de routage interne, que celle-ci contienne ou non des routes apprises dynamiquement ou statiques. Dans une configuration à haute disponibilité, un moniteur de routage sur chaque nœud vérifie la table de routage interne pour s'assurer qu'une entrée de route permettant d'atteindre un réseau particulier est toujours présente. Si l'entrée de route n'est pas présente, l'état du moniteur de route passe à DOWN.

Lorsqu'un dispositif Citrix Gateway n'a que des itinéraires statiques pour atteindre un réseau et que vous souhaitez créer un moniteur d'itinéraire pour le réseau, vous devez activer les itinéraires statiques surveillés pour les itinéraires statiques. L'itinéraire statique surveillé supprime les routes statiques inaccessibles de la table de routage interne. Si vous désactivez les routes statiques surveillées sur des itinéraires statiques, une route statique inaccessible peut rester dans la table de routage interne, ce qui va à l'encontre de l'objectif du moniteur d'itinéraires.

Les moniteurs de routage sont pris en charge sur les paramètres de configuration réseau indépendante activés ou désactivés. Le tableau suivant montre ce qui se produit lorsque les moniteurs de routage sont configurés en haute disponibilité et lorsque la configuration réseau indépendante est activée ou désactivée.

| Moniteurs de routage en haute disponibilité en mode Configuration réseau indépendante désactivé                                                                                                                                                                                                                                                                                  | Moniteurs de routage en haute disponibilité en mode Configuration réseau indépendante activé                                                                                     |
|----------------------------------------------------------------------------------------------------------------------------------------------------------------------------------------------------------------------------------------------------------------------------------------------------------------------------------------------------------------------------------|----------------------------------------------------------------------------------------------------------------------------------------------------------------------------------|
| Les moniteurs d'itinéraires sont propagés par les nœuds et échangés au cours de la synchronisation.                                                                                                                                                                                                                                                                              | Les moniteurs d'itinéraires ne sont ni propagés par les nœuds ni échangés pendant la synchronisation.                                                                            |
| Les moniteurs de routage ne sont actifs que dans le nœud principal actuel.                                                                                                                                                                                                                                                                                                       | Les moniteurs de routage sont actifs sur le nœud principal et le nœud secondaire.                                                                                                |
| L'apppliance Citrix Gateway affiche toujours l'état d'un moniteur de routage comme UP, que l'entrée de route soit présente ou non dans la table de routage interne.                                                                                                                                                                                                              | Le dispositif Citrix Gateway affiche l'état du moniteur de routage comme étant EN PANNE si l'entrée de route correspondante n'est pas présente dans la table de routage interne. |
| Un moniteur d'itinéraires commence à surveiller son itinéraire dans les cas suivants, afin de permettre à Citrix Gateway d'apprendre les itinéraires dynamiques, ce qui peut prendre jusqu'à 180 secondes : redémarrage, basculement, commande set route6 pour les routes v6, commande set route msr enable/disable pour les routes v4, ajout d'un nouveau moniteur d'itinéraire | Sans objet.                                                                                                                                                                      |

Les moniteurs de routage sont utiles lorsque vous désactivez le mode Configuration réseau indépendante et que vous souhaitez qu'une passerelle à partir d'un nœud principal soit aussi inaccessible que l'une des conditions du basculement haute disponibilité.

Par exemple, vous désactivez la configuration réseau indépendante dans une configuration haute disponibilité dans une topologie à deux bras qui comporte des dispositifs Citrix Gateway NS1 et NS2 dans le même sous-réseau, avec le routeur R1 et les commutateurs SW1, SW2 et SW3, comme illustré dans la figure suivante. Comme R1 est le seul routeur de cette configuration, vous souhaitez que la configuration de haute disponibilité bascule chaque fois que R1 n'est pas accessible depuis le nœud principal actuel. Vous pouvez configurer un moniteur d'itinéraire (par exemple, RM1 et RM2, respectivement) sur chacun des nœuds pour surveiller l'accessibilité de R1 à partir de ce nœud.

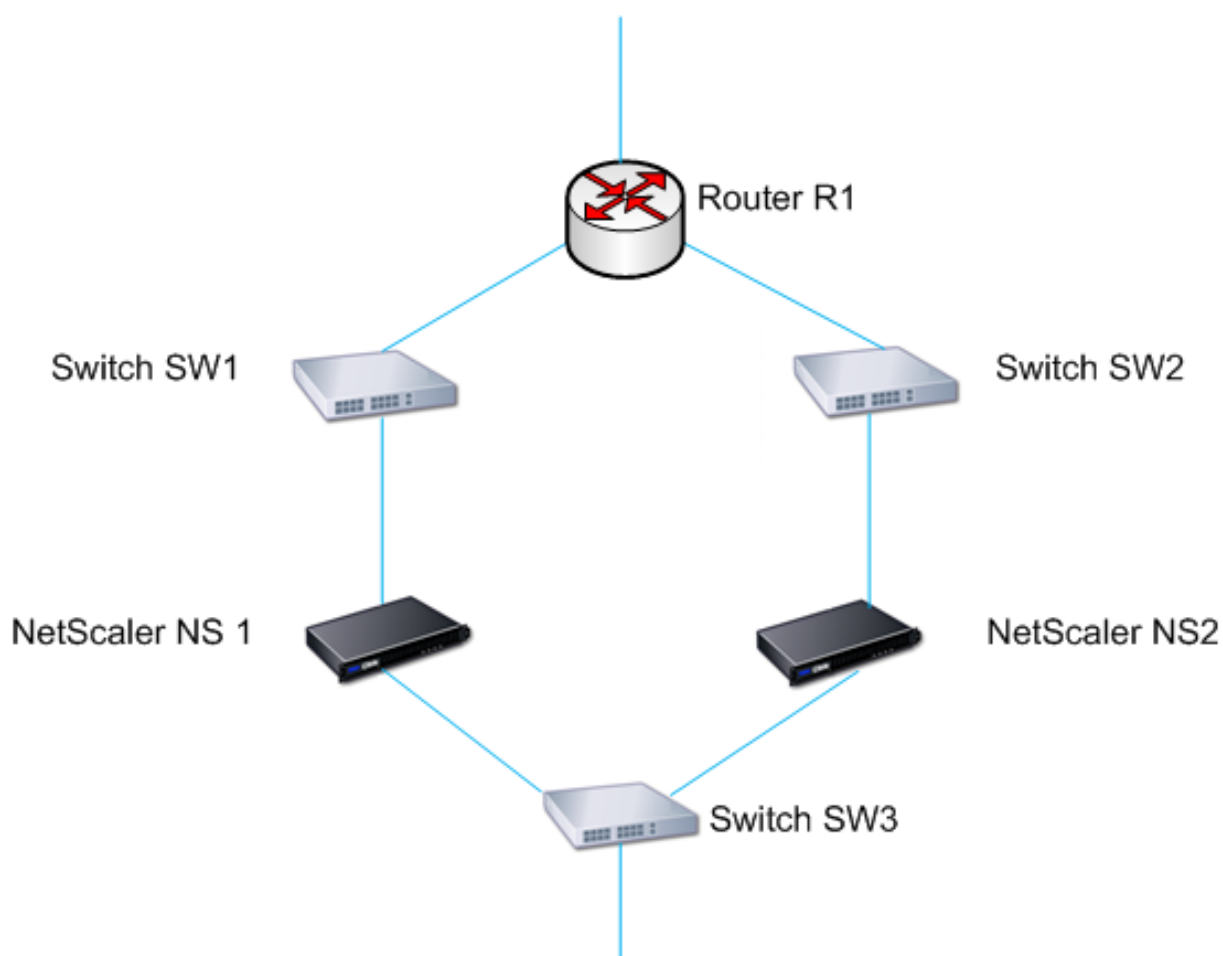

Avec NS1 comme nœud principal actuel, le flux réseau est le suivant :

1. Le moniteur de routage RM1 sur NS1 surveille la table de routage interne de NS1 pour détecter la présence d'une entrée de route pour le routeur R1. NS1 et NS2 échangent des messages de pulsation via le commutateur SW1 ou SW3 à intervalles réguliers.
2. En cas de défaillance du commutateur SW1, le protocole de routage sur NS1 détecte que R1 n'est pas accessible et supprime donc l'entrée de route pour R1 de la table de routage interne. NS1 et NS2 échangent des messages de pulsation via le commutateur SW3 à intervalles réguliers.
3. En détectant que l'entrée de route pour R1 n'est pas présente dans la table de routage interne, RM1 lance un basculement. Si la route vers R1 est interrompue à partir de NS1 et NS2, le basculement se produit toutes les 180 secondes jusqu'à ce que l'une des appliances puisse atteindre R1 et restaurer la connexion.

## Ajout ou suppression de moniteurs d'itinéraire

January 26, 2024

Lorsque les appliances d'une paire haute disponibilité résident sur des réseaux différents, l'état de haute disponibilité de Citrix Gateway dépend de l'accessibilité de l'appliance ou non. Dans une configuration de haute disponibilité inter-réseaux, un moniteur de routage sur chaque Citrix Gateway analyse la table de routage interne pour s'assurer qu'une entrée pour l'autre Citrix Gateway est toujours présente.

### **Pour ajouter un moniteur de routage**

1. Dans l'utilitaire de configuration, sous l'onglet Configuration, dans le volet de navigation, développez Système, puis cliquez sur Haute disponibilité.
2. Dans la boîte de dialogue Lier/délier les moniteurs de routage, sous l'onglet Moniteurs de routage, cliquez sur Action, puis sur Configurer.
3. Sous Spécifier le moniteur de route, dans Réseau, tapez l'adresse IP du réseau de l'autre appliance Citrix Gateway.  
  
Pour configurer une adresse IPv6, cliquez sur IPv6, puis tapez l'adresse IP.
4. Dans Masque de réseau, tapez le masque de sous-réseau de l'autre réseau, cliquez sur Ajouter, puis sur OK.

Lorsque cette procédure est terminée, le moniteur de route est lié à Citrix Gateway.

Remarque : Lorsqu'un moniteur de routage n'est pas lié à Citrix Gateway, l'état de haute disponibilité de l'un ou l'autre des dispositifs est déterminé par l'état des interfaces.

### **Pour supprimer un moniteur de routage**

1. Dans l'utilitaire de configuration, sous l'onglet Configuration, dans le volet de navigation, développez Système, puis cliquez sur Haute disponibilité.
2. Dans l'onglet Moniteurs de routage, cliquez sur Action, puis sur Configurer.
3. Sous Moniteurs de routage configurés, sélectionnez le moniteur, cliquez sur Supprimer, puis sur OK.

## **Configuration de la redondance des liens**

January 26, 2024

La redondance de liaison regroupe les interfaces réseau pour empêcher le basculement en cas de panne sur une interface réseau d'un Citrix Gateway qui possède d'autres interfaces fonctionnelles.



La défaillance de la première interface sur Citrix Gateway principale déclenche un basculement, bien que la première interface puisse toujours utiliser son deuxième lien pour répondre aux demandes des utilisateurs. Lorsque vous configurez la redondance des liens, vous pouvez regrouper les deux interfaces dans un ensemble d'interfaces de basculement, ce qui empêche la défaillance d'un lien unique de provoquer un basculement vers la passerelle Citrix Gateway secondaire, à moins que toutes les interfaces de Citrix Gateway principale ne soient pas fonctionnelles.

Chaque interface d'un ensemble d'interfaces de basculement conserve des entrées de pont indépendantes. Les interfaces de surveillance qui sont activées et la haute disponibilité sur un Citrix Gateway qui ne sont pas liées à un ensemble d'interfaces défaillantes sont appelées interfaces critiques, car si l'une de ces interfaces échoue, le basculement est déclenché.

### **Pour configurer la redondance des liens**

1. Dans l'utilitaire de configuration, sous l'onglet Configuration, dans le volet de navigation, développez Système, puis cliquez sur Haute disponibilité.
2. Dans l'onglet Ensemble d'interfaces de basculement, cliquez sur Ajouter.
3. Dans la zone Nom, saisissez le nom du jeu.
4. Dans Interfaces, cliquez sur Ajouter.
5. Sous Interfaces disponibles, sélectionnez une interface, puis cliquez sur la flèche pour déplacer l'interface vers Configuré.
6. Répétez les étapes 4 et 5 pour la deuxième interface, puis cliquez sur Créer.

Vous pouvez ajouter autant d'interfaces que nécessaire pour le basculement entre les interfaces.

### **Pour supprimer des interfaces du jeu d'interfaces de basculement**

1. Dans l'utilitaire de configuration, sous l'onglet Configuration, dans le volet de navigation, développez Système, puis cliquez sur Haute disponibilité.
2. Dans l'onglet Ensemble d'interfaces de basculement, sélectionnez un ensemble, puis cliquez sur Supprimer.

### **Pour supprimer un ensemble d'interfaces de basculement**

Si vous n'avez plus besoin d'une interface de basculement, vous pouvez la supprimer de Citrix Gateway.

1. Dans l'utilitaire de configuration, sous l'onglet Configuration, dans le volet de navigation, développez Système, puis cliquez sur Haute disponibilité.
2. Dans l'onglet Ensemble d'interfaces de basculement, sélectionnez un ensemble, puis cliquez sur Supprimer.

## Comprendre les causes du basculement

January 26, 2024

Les événements suivants peuvent entraîner un basculement dans une configuration haute disponibilité :

1. Si le nœud secondaire ne reçoit pas de paquet de pulsation du nœud principal pendant une période qui dépasse l'intervalle de temps mort défini sur le nœud secondaire. Pour plus d'informations sur la définition de l'intervalle mort, consultez [Configuration des intervalles de communication](#). Les causes possibles pour un nœud ne recevant pas de paquets de pulsations d'un nœud homologue sont les suivantes :
  - Un problème de configuration réseau empêche les pulsations de traverser le réseau entre les nœuds de haute disponibilité.
  - Le nœud homologue rencontre une défaillance matérielle ou logicielle qui provoque le blocage (blocage), le redémarrage ou l'arrêt du traitement et du transfert des paquets de pulsation.
2. Le nœud principal rencontre une défaillance matérielle de sa carte SSL.
3. Le nœud principal ne reçoit aucun paquet de pulsation sur ses interfaces réseau pendant trois secondes.
4. Sur le nœud principal, une interface réseau qui ne fait pas partie d'un ensemble d'interfaces de basculement (FIS) ou d'un canal d'agrégation de liens (LA) et dont le moniteur de haute disponibilité (HAMON) est activé échoue. Les interfaces sont activées, mais passent à l'état DOWN.
5. Sur le nœud principal, toutes les interfaces d'un FIS échouent. Les interfaces sont activées, mais passent à l'état DOWN.
6. Sur le nœud principal, un canal LA avec HAMON activé échoue. Les interfaces sont activées, mais passent à l'état DOWN.
7. Sur le nœud principal, toutes les interfaces échouent. Dans ce cas, le basculement se produit indépendamment de la configuration HAMON.
8. Sur le nœud principal, toutes les interfaces sont désactivées manuellement. Dans ce cas, le basculement se produit indépendamment de la configuration HAMON.
9. Vous forcez un basculement en exécutant la commande Forcer le basculement sur l'un des nœuds.
10. Un moniteur d'itinéraire lié au nœud principal est en panne.

## Forcer le basculement à partir d'un nœud

January 26, 2024

Vous souhaitez peut-être forcer un basculement si, par exemple, vous devez remplacer ou mettre à niveau le nœud principal. Vous pouvez forcer le basculement à partir du nœud principal ou du nœud secondaire. Un basculement forcé n'est ni propagé ni synchronisé. Pour afficher l'état de la synchronisation après un basculement forcé, vous pouvez afficher l'état du nœud.

Un basculement forcé échoue dans l'une des circonstances suivantes :

- Vous forcez le basculement sur un système autonome.
- Le nœud secondaire est désactivé.
- Le nœud secondaire est configuré pour rester secondaire.

Le dispositif Citrix Gateway affiche un message d'avertissement s'il détecte un problème potentiel lorsque vous exécutez la commande de basculement forcé. Le message inclut les informations qui ont déclenché l'avertissement et demande une confirmation avant de continuer.

## Forcer le basculement sur le nœud principal ou secondaire

March 27, 2024

Si vous forcez le basculement sur le nœud principal, le nœud principal devient le nœud secondaire et le secondaire devient le nœud principal. Le basculement forcé n'est possible que lorsque le nœud principal peut déterminer que le nœud secondaire est actif.

Si le nœud secondaire est en panne, la commande Forcer le basculement renvoie le message d'erreur suivant : « Opération impossible en raison d'un état de pair non valide. Rectifier et réessayer. »

Si le système secondaire est en état de réclamation ou inactif, la commande renvoie le message d'erreur suivant : `Operation not possible now. Please wait for system to stabilize before retrying.`

Si vous exécutez la commande forcer le basculement à partir du nœud secondaire, le nœud secondaire devient principal et le nœud principal devient secondaire. Un basculement forcé ne peut se produire que si l'état du nœud secondaire est bon et que le nœud n'est pas configuré pour rester secondaire.

Si le nœud secondaire ne peut pas devenir le nœud principal, ou si le nœud secondaire a été configuré pour rester secondaire (à l'aide de l'option STAYSECONDAIRE), le nœud affiche le message d'erreur suivant : « Opération impossible car mon état n'est pas valide. Consultez le nœud pour plus d'informations. »

## **Pour forcer le basculement sur le nœud principal ou secondaire**

1. Dans l'utilitaire de configuration, sous l'onglet Configuration, dans le volet de navigation, développez Système, puis cliquez sur Haute disponibilité.
2. Dans le volet d'informations, sous l'onglet Nœuds, sélectionnez le nœud principal, puis dans Actions, cliquez sur Forcer le basculement.
3. Dans la boîte de dialogue Avertissement, cliquez sur Oui.

## **Forcer le nœud principal à rester principal**

January 26, 2024

Dans une configuration haute disponibilité, vous pouvez forcer le Citrix Gateway principal à rester principal même après le basculement de l'appliance. Vous pouvez uniquement configurer ce paramètre sur des appliances Citrix Gateway autonomes et sur Citrix Gateway qui est le dispositif principal d'une paire haute disponibilité.

### **Pour forcer le nœud principal à rester principal**

1. Dans l'utilitaire de configuration, sous l'onglet Configuration, dans le volet de navigation, développez Système, puis cliquez sur Haute disponibilité.
2. Dans le volet d'informations, sous l'onglet Nœuds, sélectionnez un nœud, puis cliquez sur Modifier.
3. Sous High Availability Status, cliquez sur Rester principal, puis cliquez sur OK.

Vous pouvez effacer cette configuration uniquement à l'aide de la commande suivante :

```
clear configuration full
```

Les commandes suivantes ne modifient pas la configuration de la haute disponibilité de Citrix Gateway :

```
clear configuration basic
```

```
clear configuration extended
```

## **Forcer le nœud secondaire à rester secondaire**

March 27, 2024

Dans une configuration haute disponibilité, vous pouvez forcer la passerelle Citrix Gateway secondaire à rester secondaire, indépendamment de l'état du Citrix Gateway principal. Lorsque vous configurez Citrix Gateway pour qu'il reste secondaire, il reste secondaire même si Citrix Gateway principal tombe en panne.

Par exemple, dans une configuration haute disponibilité existante, supposons que vous ayez besoin de mettre à niveau la passerelle Citrix Gateway principale et que ce processus prenne un certain temps. Au cours de la mise à niveau, la passerelle Citrix Gateway principale peut devenir indisponible, mais vous ne souhaitez pas que Citrix Gateway secondaire prenne le relais. Vous souhaitez qu'il reste le Citrix Gateway secondaire, même s'il détecte une défaillance dans le Citrix Gateway principal.

Si l'état d'un Citrix Gateway dans une paire haute disponibilité est configuré pour rester secondaire, il ne participe pas aux transitions de machine d'état de haute disponibilité. Vous pouvez vérifier l'état de Citrix Gateway dans l'utilitaire de configuration de l'onglet Nœuds.

Ce paramètre fonctionne à la fois sur une passerelle Citrix Gateway autonome et secondaire.

Lorsque vous définissez le nœud haute disponibilité, il n'est ni propagé ni synchronisé et n'affecte que Citrix Gateway sur lequel le paramètre est configuré.

### **Pour forcer le nœud secondaire à rester secondaire**

1. Dans l'utilitaire de configuration, sous l'onglet Configuration, dans le volet de navigation, développez Système, puis cliquez sur Haute disponibilité.
2. Dans le volet d'informations, sous l'onglet Nœuds, sélectionnez un nœud, puis cliquez sur Modifier.
3. Sous État de haute disponibilité, cliquez sur Rester secondaire (rester en mode écoute), puis sur OK.

### **Pour remettre Citrix Gateway en service en tant qu'appliance haute disponibilité active**

1. Dans l'utilitaire de configuration, sous l'onglet Configuration, dans le volet de navigation, développez Système, puis cliquez sur Haute disponibilité.
2. Dans le volet d'informations, dans l'onglet Nœuds, sélectionnez l'appliance qui restera le nœud principal, puis cliquez sur Ouvrir.
3. Sous High Availability Status, cliquez sur Activé (Participer activement à HA), puis cliquez sur OK.

## Utilisation du clustering

March 27, 2024

Citrix Gateway peut être déployé dans des configurations de cluster pour fournir un débit élevé, une haute disponibilité et une évolutivité pour le trafic client VPN. Dans un cluster, un groupe d'appiances ou de machines virtuelles Citrix Gateway fonctionne comme une image système unique pour coordonner les sessions utilisateur et gérer le trafic vers les ressources réseau. Un cluster Citrix Gateway peut être créé avec un minimum de deux et un maximum de 32 appliances ou machines virtuelles Citrix Gateway configurées en tant que nœuds de cluster

Lisez la documentation

[Citrix ADC Clustering](#) avant de commencer à configurer votre cluster Citrix Gateway. Portez une attention particulière aux rubriques suivantes de cette documentation.

- Consultez la section Configuration [matérielle et logicielle requise](#) pour vérifier que les systèmes que vous prévoyez d'utiliser répondent à la configuration requise.
- Consultez la section [Fonctionnement du clustering](#) pour obtenir une description des concepts de clustering.
- Consultez la section [Configuration de la communication inter-nœuds](#) pour planifier le déploiement et identifier les mises en garde pouvant être pertinentes pour votre environnement.

Un cluster Citrix Gateway fonctionne comme un cluster Citrix ADC de type de configuration VIP repérée.

**Important :** L'assistant **XenApp et XenDesktop** n'est pas pris en charge pour la mise en cluster. Par conséquent, vous ne trouvez pas l'assistant **XenApp et XenDesktop** dans la section **GUI > Navigation pane > Integrate with Citrix Products**.

## Configuration de la mise en cluster

March 27, 2024

Les principales tâches de configuration de la mise en cluster Citrix Gateway sont les suivantes :

1. Décidez quelle appliance ou machine virtuelle Citrix Gateway sera le coordinateur de configuration et créez une instance de cluster sur ce système (si ce n'est pas déjà fait).
2. Joignez les systèmes Citrix Gateway au cluster en tant que nœuds.
3. Créez un groupe de nœuds sur l'instance de cluster, avec l'option STICKY définie.

4. Liez un seul nœud de cluster au groupe de nœuds de cluster.
5. Configurez un serveur virtuel Citrix Gateway sur le coordinateur de configuration et liez-le au groupe de nœuds de cluster.

Notez que plusieurs méthodes sont disponibles pour configurer un cluster Citrix ADC. L'ensemble de tâches suivant utilise la méthode la plus directe disponible dans l'utilitaire de configuration.

### **Pour créer une instance de cluster Citrix Gateway à l'aide de l'utilitaire de configuration**

Une fois que tous les détails du déploiement sont en ordre, commencez la configuration sur le Citrix Gateway qui sera le coordinateur de configuration.

Attention : La création de l'instance de cluster efface la configuration. Si vous devez enregistrer la configuration système existante pour référence, archivez une copie avant de poursuivre la configuration du cluster. Tous les paramètres existants à utiliser dans le cluster peuvent être réappliqués sur le coordinateur de configuration une fois le cluster établi.

1. Ouvrez une session sur l'utilitaire de configuration Citrix ADC à l'adresse NSIP.
2. Développez le nœud Système, puis le sous-nœud Cluster.
3. Dans le volet d'informations, cliquez sur Gérer le cluster.
4. Dans la boîte de dialogue Configuration du cluster, définissez les paramètres requis pour créer le cluster.
  - a) Entrez un ID d'instance de cluster. Il s'agit de l'identifiant numérique de l'instance de cluster. La valeur par défaut est 1, mais vous pouvez la définir sur n'importe quel nombre compris entre 1 et 16.
  - b) Entrez l'adresse IP du cluster. Il s'agira de l'adresse IP du coordinateur de configuration du cluster, qui est l'adresse IP de gestion du cluster.
  - c) Sélectionnez l'interface de fond de panier préférée. Il s'agit de cette interface Citrix Gateway à utiliser pour la communication entre les nœuds du cluster.
5. Cliquez sur Créer.
6. À l'invite de confirmation du redémarrage du système, cliquez sur Oui.
7. Attendez que le système redémarre. Une fois disponible, connectez-vous à l'utilitaire de configuration à l'adresse IP du cluster configurée à l'étape 4b.
8. Notez que dans le volet de détails des informations système, le nœud local à l'adresse NSIP est indiqué comme coordinateur de configuration. Cela confirme que l'instance de cluster de base fonctionne désormais.

Le nœud local du coordinateur de configuration est automatiquement ajouté au cluster. D'autres nœuds peuvent être ajoutés dans la tâche suivante.

## Ajout de nœuds à un cluster Citrix Gateway

Une fois l'instance de cluster établie, vous pouvez commencer à ajouter d'autres nœuds Citrix Gateway au cluster.

Pour ajouter d'autres systèmes Citrix Gateway au cluster, vous pouvez utiliser l'utilitaire de configuration pour émettre à distance les paramètres de création de nœud de cluster et de jonction de cluster.

Remarque : L'ajout de nœuds au cluster doit être terminé avant de configurer votre configuration Citrix Gateway. Ainsi, vous n'aurez pas à répéter la configuration de Citrix Gateway en cas de problème avec la configuration de votre cluster et que vous souhaitez supprimer le cluster et recommencer.

1. Ouvrez une session à l'utilitaire de configuration Citrix ADC à l'adresse IP du cluster.
2. Développez le nœud Système, puis le sous-nœud Cluster.
3. Dans le volet d'informations, cliquez sur Gérer le cluster.
4. Dans le volet de détails des nœuds de cluster, cliquez sur Ajouter.
5. Dans le volet Create Cluster Node, entrez un ID de nœud unique pour ce nœud.
6. Entrez l'adresse IP Citrix ADC du système à ajouter en tant que nœud de cluster.
7. Dans le volet Informations d'identification de Cluster Node, entrez le nom d'utilisateur et le mot de passe Citrix Gateway pour le système Citrix Gateway distant.
8. Dans le volet Informations d'identification de Configuration Coordinator, saisissez le mot de passe de l'utilisateur autorisé local.
9. Cliquez sur Créer.
10. Lorsque vous y êtes invité, cliquez sur OUI pour autoriser l'enregistrement de la configuration du système et effectuer un redémarrage à chaud de la télécommande Citrix Gateway.

Répétez les étapes 4 à 9 pour chaque système Citrix Gateway distant supplémentaire que vous souhaitez configurer en tant que nœud de cluster.

Vérifiez que les nœuds de cluster sont inclus dans la liste des nœuds actifs dans le volet de détails des nœuds de cluster. Si des nœuds sont manquants, répétez les étapes 4 à 10 jusqu'à ce que tous les nœuds nécessaires soient répertoriés.

## Création d'un groupe de nœuds de cluster

Une fois les nœuds de cluster ajoutés, un groupe de nœuds de cluster peut être créé.

1. Ouvrez une session à l'utilitaire de configuration Citrix ADC à l'adresse IP du cluster.
2. Développez le nœud Système, puis le sous-nœud Cluster.
3. Cliquez sur Groupes de nœuds.
4. Dans le volet d'informations, cliquez sur Ajouter.
5. Entrez le nom du groupe de nœuds de cluster.



6. Sélectionnez l'option Sticky. Cela est nécessaire pour prendre en charge le type de serveur virtuel Citrix Gateway.
7. Cliquez sur Continuer.

Le groupe de nœuds de cluster est maintenant établi. Avant de quitter cette zone de l'utilitaire de configuration, vous pouvez lier le nœud Citrix Gateway local au nouveau groupe de nœuds de cluster. Ce sera le seul nœud lié au groupe de clusters.

### **Liez le nœud de cluster local au groupe de nœuds de cluster**

Étant donné qu'une configuration de cluster Citrix Gateway est de type repéré, un seul nœud peut être lié au groupe de nœuds. La procédure suivante lie le nœud local du coordinateur de configuration au groupe de nœuds, mais n'importe quel nœud du cluster peut être utilisé pour cette liaison.

1. Dans le volet Avancé, développez Nœuds de cluster.
2. Dans le volet Nœuds de cluster central, sélectionnez Aucun nœud de cluster.
3. Dans l'écran de configuration du nœud de cluster, cliquez sur Liaison.
4. Sélectionnez le nœud local représenté par l'adresse NSIP de ce système Citrix Gateway.
5. Cliquez sur Insérer.
6. Cliquez sur OK.
7. Cliquez sur Terminé.

Le cluster est maintenant rempli et prêt à partager un serveur virtuel Citrix Gateway tel que configuré par la tâche suivante.

### **Liaison d'un serveur virtuel Citrix Gateway au groupe de nœuds de cluster**

Avec un cluster établi, vous pouvez procéder à la création de la configuration Citrix Gateway que le déploiement de cluster est destiné à servir. Pour lier la configuration au cluster, vous devez créer le serveur virtuel Citrix Gateway et le lier à un groupe de nœuds de cluster configuré pour taper Sticky. Une fois que le serveur virtuel est lié au groupe de nœuds de cluster, vous pouvez continuer à configurer Citrix Gateway.

Si plusieurs serveurs virtuels Citrix Gateway sont configurés, ceux-ci doivent également être liés au groupe de nœuds de cluster.

**Remarque :** Si les serveurs virtuels Citrix Gateway n'ont pas encore été configurés, vous devrez peut-être d'abord activer les fonctionnalités Citrix Gateway et d'authentification, d'autorisation et d'audit sous

Système > Paramètres > Configurer les fonctionnalités de base.

1. Ouvrez une session à l'utilitaire de configuration Citrix ADC à l'adresse IP du cluster.

2. Développez le nœud Système, puis le sous-nœud Cluster.
3. Cliquez sur Groupes de nœuds.
4. Dans le volet Groupe de nœuds, sélectionnez le nom du groupe de nœuds souhaité, puis cliquez sur Modifier.
5. Dans le volet Avancé sur la droite, développez l'option Serveurs virtuels, puis cliquez sur l'icône + pour ajouter un serveur virtuel.
6. Choisissez le type de serveur virtuel VPN, puis cliquez sur Continuer.
7. Cliquez sur Bind.
8. Si le serveur virtuel requis est répertorié, sélectionnez-le, puis cliquez sur Insérer, puis sur OK.
9. Si vous devez créer un nouveau serveur virtuel, cliquez sur Ajouter. Procédez à la configuration du serveur virtuel Citrix ADC. Au minimum, il suffit de créer le serveur virtuel afin qu'il puisse être lié au groupe de nœuds de cluster.
10. Une fois que le serveur virtuel est disponible dans la liste Serveurs virtuels Citrix Gateway, sélectionnez-le, puis cliquez sur Insérer.
11. Cliquez sur OK.
12. Cliquez sur Terminé.

Remarque : Si plusieurs serveurs virtuels Citrix Gateway sont configurés, ceux-ci doivent également être liés au groupe de nœuds de cluster à l'aide de cette même méthode.

## Maintenance et surveillance du système

January 26, 2024

Une fois la configuration de Citrix Gateway terminée, vous devez assurer la maintenance et la surveillance de l'appliance. Vous pouvez le faire de l'une des manières suivantes :

- Vous pouvez mettre à niveau Citrix Gateway vers la dernière version du logiciel. Lorsque vous ouvrez une session sur le site Web Citrix, vous pouvez accéder au site de téléchargement de Citrix Gateway et télécharger le logiciel. Vous trouverez le fichier Lisez-moi pour les versions de maintenance dans le centre de connaissances Citrix.
- Vous pouvez attribuer des tâches de configuration et de gestion Citrix Gateway à différents membres de votre groupe. Avec l'administration déléguée, vous pouvez attribuer des niveaux d'accès à des individus qui les empêchent d'effectuer des tâches spécifiques sur Citrix Gateway.
- Vous pouvez enregistrer la configuration de Citrix Gateway sur l'appliance ou dans un fichier sur votre ordinateur. Vous pouvez comparer la configuration en cours d'exécution et la configuration enregistrée. Vous pouvez également effacer la configuration de Citrix Gateway.
- Vous pouvez afficher, actualiser et actualiser les sessions utilisateur final dans l'utilitaire de configuration Citrix Gateway.

- Vous pouvez configurer la journalisation sur Citrix Gateway. Les journaux fournissent des informations importantes sur l'appliance et sont utiles en cas de problème.

## Configuration des administrateurs délégués

January 26, 2024

Citrix Gateway possède un nom d'utilisateur et un mot de passe d'administrateur par défaut. Le nom d'utilisateur et le mot de passe par défaut sont nsroot. Lorsque vous exécutez l'Assistant d'installation pour la première fois, vous pouvez modifier le mot de passe administrateur.

Vous pouvez créer des comptes d'administrateur supplémentaires et attribuer à chaque compte différents niveaux d'accès à Citrix Gateway. Ces comptes supplémentaires sont appelés administrateurs délégués. Par exemple, une personne est chargée de surveiller les connexions et les journaux de Citrix Gateway et une autre personne est chargée de configurer des paramètres spécifiques sur Citrix Gateway. Le premier administrateur dispose d'un accès en lecture seule et le deuxième administrateur dispose d'un accès limité à l'appliance.

Pour configurer un administrateur délégué, vous utilisez des stratégies de commande et des utilisateurs et groupes système.

Lorsque vous configurez un administrateur délégué, le processus de configuration est le suivant :

- Ajoutez un utilisateur système. Un utilisateur système est un administrateur doté de privilèges spécifiés. Tous les administrateurs héritent des stratégies des groupes auxquels ils appartiennent.
- Ajoutez un groupe de systèmes. Un groupe de systèmes contient des utilisateurs système dotés de privilèges spécifiques. Les membres du groupe système héritent des stratégies du ou des groupes auxquels ils appartiennent.
- Créez une stratégie de commande. Les stratégies de commande vous permettent de définir les parties de la configuration Citrix Gateway auxquelles un utilisateur ou un groupe est autorisé à accéder et à modifier. Vous pouvez également définir les commandes, telles que les groupes de commandes, les serveurs virtuels et les autres éléments que les administrateurs et les groupes sont autorisés à configurer.
- Liez la stratégie de commande à l'utilisateur ou au groupe en définissant la priorité. Lors de la configuration de l'administration déléguée, attribuez des priorités à l'administrateur ou au groupe afin que Citrix Gateway puisse déterminer quelle stratégie est prioritaire.

Citrix Gateway dispose d'une stratégie de refus de commande système par défaut. Les stratégies de commande ne peuvent pas être liées globalement. Vous devez lier les politiques directement aux administrateurs système (utilisateurs) ou aux groupes. Si les utilisateurs et les groupes n'ont pas de

politique de commande associée, la politique de refus par défaut est appliquée et les utilisateurs ne peuvent exécuter aucune commande ni configurer Citrix Gateway.

Vous pouvez configurer des stratégies de commande personnalisées pour définir un niveau de détail plus élevé pour les attributions de droits utilisateur. Par exemple, vous pouvez donner à une personne la possibilité d'ajouter des stratégies de session à Citrix Gateway, mais ne pas autoriser l'utilisateur à effectuer une autre configuration.

## Configuration des stratégies de commande pour les administrateurs délégués

March 27, 2024

Citrix Gateway dispose de quatre stratégies de commande intégrées que vous pouvez utiliser pour l'administration déléguée :

- **Lecture seule.** Autorise l'accès en lecture seule pour afficher toutes les commandes à l'exception du groupe de commandes système et des commandes `ns.conf show`.
- **Opérateur.** Permet un accès en lecture seule et permet également d'activer et de désactiver des commandes sur les services. Cette politique autorise également l'accès aux services et serveurs définis comme « accès indisponible ».
- **Réseau.** Permet un accès quasi complet au système, à l'exception des commandes système et de la commande `shell`.
- **Superutilisateur.** Octroie tous les privilèges du système, tels que les privilèges accordés à l'administrateur par défaut, `nsroot`.

Les stratégies de commande contiennent des expressions intégrées. L'utilitaire de configuration vous permet de créer des utilisateurs système, des groupes de systèmes, des politiques de commande et de définir des autorisations.

### Pour créer un utilisateur administratif sur Citrix Gateway

1. Dans l'utilitaire de configuration, dans le volet de navigation, sous l'onglet **Configuration**, développez **Système** > **Administration des utilisateurs**, puis cliquez sur **Utilisateurs système**.
2. Dans le volet d'informations, cliquez sur **Ajouter**.
3. Dans **Nom d'utilisateur**, saisissez un nom d'utilisateur.
4. Dans le champ Mot de passe et confirmation du mot de passe, saisissez le mot de passe.
5. Pour ajouter des utilisateurs à un groupe, dans Membre de, cliquez sur **Ajouter**.

6. Dans **Disponible**, sélectionnez un groupe, puis cliquez sur la flèche droite.
7. Sous Politiques de commande, dans Action, cliquez sur Insérer.
8. Dans la boîte de dialogue Insérer des politiques de commande, sélectionnez la commande, cliquez sur OK, sur Créer, puis sur Fermer.

## Création de groupes d'administration

Les groupes d'administration contiennent des utilisateurs qui disposent de privilèges d'administrateur sur Citrix Gateway. Vous pouvez créer des groupes d'administration dans l'utilitaire de configuration.

### Pour configurer un groupe d'administration à l'aide de l'utilitaire de configuration

1. Dans l'utilitaire de configuration, dans le volet de navigation, sous l'onglet **Configuration**, développez **Système > Administration des utilisateurs**, puis cliquez sur **Groupes système**.
2. Dans le volet d'informations, cliquez sur **Ajouter**.
3. Dans **Nom du groupe**, saisissez un nom pour le groupe.
4. Pour ajouter un utilisateur existant au groupe, dans **Membres**, cliquez sur **Ajouter**.
5. Sous **Disponible**, sélectionnez un utilisateur, puis cliquez sur la flèche droite.
6. Sous **Stratégies de commande**, dans **Action**, cliquez sur **Insérer**, sélectionnez une ou plusieurs stratégies, cliquez sur **OK**, cliquez sur **Créer**, puis cliquez sur **Fermer**.

## Configuration des stratégies de commande personnalisées pour les administrateurs délégués

March 27, 2024

Lorsque vous configurez une stratégie de commande personnalisée, vous fournissez un nom de stratégie, puis configurez les composants de stratégie pour créer la spécification de commande. Avec la spécification de commande, vous pouvez limiter les commandes que les administrateurs sont autorisés à utiliser. Par exemple, vous souhaitez refuser aux administrateurs la possibilité d'utiliser la commande de suppression. Lors de la configuration de la stratégie, définissez l'action sur Refuser, puis configurez les paramètres.

Vous pouvez configurer une stratégie de commande simple ou avancée. Si vous configurez une politique simple, vous configurez un composant de l'appliance, tel que Citrix Gateway et l'authentification. Si vous configurez une politique avancée, vous sélectionnez le composant, appelé groupe d'en-

tités, puis vous sélectionnez les commandes que les administrateurs sont autorisés à exécuter dans le groupe.

### **Pour créer une stratégie de commande personnalisée simple**

1. Dans l'utilitaire de configuration, sous l'onglet **Configuration**, dans le volet de navigation, développez **Système** > **Administration des utilisateurs**, puis cliquez sur **Stratégies de commande**.
2. Dans le volet d'informations, cliquez sur **Ajouter**.
3. Dans **Nom de la stratégie**, tapez le nom de la stratégie.
4. Dans **Action**, sélectionnez **Autoriser** ou **Refuser**.
5. Sous **Spécification de commande**, cliquez sur **Ajouter**.
6. Dans la boîte de dialogue **Ajouter une commande**, sous l'onglet **Simple**, dans Opération, sélectionnez l'action que les administrateurs délégués peuvent effectuer.
7. Sous **Groupe d'entités**, sélectionnez un ou plusieurs groupes.  
Vous pouvez appuyer sur la touche CTRL pour sélectionner plusieurs groupes.
8. Cliquez sur **Create**, puis cliquez sur **Close**.

### **Pour créer une stratégie de commande personnalisée avancée**

1. Dans l'utilitaire de configuration, dans le volet de navigation, sous l'onglet **Configuration**, développez **Système** > **Administration des utilisateurs**, puis cliquez sur **Stratégies de commande**.
2. Dans le volet d'informations, cliquez sur **Ajouter**.
3. Dans **Nom de la stratégie**, tapez le nom de la stratégie.
4. Dans **Action**, sélectionnez **Autoriser** ou **Refuser**.
5. Sous **Spécification de commande**, cliquez sur **Ajouter**.
6. Dans la boîte de dialogue **Ajouter une commande**, cliquez sur l'onglet **Avancé**.
7. Dans **Entity Group**, sélectionnez le groupe auquel appartient la commande, tel que l'authentification ou la haute disponibilité.
8. Sous **Entité**, sélectionnez la stratégie.  
Vous pouvez appuyer sur la touche CTRL pour sélectionner plusieurs éléments dans la liste.

9. Dans **Opération**, sélectionnez la commande, cliquez sur **Créer**, puis sur **Fermer**.  
Vous pouvez appuyer sur la touche CTRL pour sélectionner plusieurs éléments dans la liste.
10. Cliquez sur **Create**, puis cliquez sur **Close**.
11. Dans la boîte de dialogue **Créer une politique de commande**, cliquez sur **Créer**, puis sur **Fermer**.

Lorsque vous cliquez sur **Créer**, l'expression apparaît sous Spécification de commande dans la boîte de dialogue **Créer une politique de commande**.

Après avoir créé la stratégie de commande personnalisée, vous pouvez la lier à un utilisateur ou à un groupe.

**Remarque :** Vous ne pouvez lier des politiques de commande personnalisées qu'aux utilisateurs ou aux groupes que vous créez. Vous ne pouvez pas lier une politique de commande personnalisée à l'utilisateur nsroot.

### **Pour lier une stratégie de commande personnalisée à un utilisateur ou à un groupe**

1. Dans l'utilitaire de configuration, sous l'onglet **Configuration**, dans le volet de navigation, développez **Système > Administration des utilisateurs**, puis cliquez sur **Utilisateurs système** ou sur **Groupes de systèmes**.
2. Dans le volet d'informations, sélectionnez un utilisateur ou un groupe dans la liste, puis cliquez sur **Ouvrir**.
3. Sous **Stratégies de commande**, sélectionnez la stratégie, puis cliquez sur **OK**.

## **Configuration de l'audit sur Citrix Gateway**

January 26, 2024

Citrix Gateway vous permet de consigner les états et les informations d'état collectées par l'appareil. Vous pouvez utiliser les journaux d'audit pour afficher l'historique des événements dans l'ordre chronologique. Les messages contenus dans les journaux contiennent des informations sur l'événement qui a généré le message, un horodatage, le type de message, ainsi que des niveaux de consignation et des informations de message prédéfinis. Vous pouvez configurer des paramètres qui déterminent les informations consignées et l'emplacement de stockage des messages.

Citrix Gateway prend actuellement en charge deux formats de journaux : un format de journal propriétaire pour les journaux locaux et le format Syslog à utiliser avec les serveurs Syslog. Vous pouvez configurer les journaux d'audit pour fournir les informations suivantes :

---

| Niveau        | Description                                                                                                                                                                                                                                                                         |
|---------------|-------------------------------------------------------------------------------------------------------------------------------------------------------------------------------------------------------------------------------------------------------------------------------------|
| URGENCE       | Consigne uniquement les erreurs majeures. Les entrées du journal indiquent que Citrix Gateway rencontre un problème critique qui l'empêche de l'utiliser.                                                                                                                           |
| ALERTE        | Consigne les problèmes susceptibles d'entraîner un mauvais fonctionnement de Citrix Gateway, mais qui ne sont pas critiques pour son fonctionnement. Des mesures correctives doivent être prises dès que possible pour éviter que Citrix Gateway ne rencontre un problème critique. |
| CRITIQUE      | Consigne les conditions critiques qui ne limitent pas le fonctionnement de Citrix Gateway, mais qui peuvent entraîner un problème plus important.                                                                                                                                   |
| ERROR         | Consigne les entrées qui résultent de l'échec d'une opération sur Citrix Gateway.                                                                                                                                                                                                   |
| AVERTISSEMENT | Consigne les problèmes potentiels pouvant entraîner une erreur ou une erreur critique.                                                                                                                                                                                              |
| REMARQUE      | Consigne les problèmes plus approfondis que le journal de niveau information, mais sert le même objectif que la notification.                                                                                                                                                       |
| INFORMATION   | Consigner les actions entreprises par Citrix Gateway. Ce niveau s'avère utile pour résoudre les problèmes rencontrés.                                                                                                                                                               |

---

Le journal d'audit Citrix Gateway stocke également les statistiques de compression pour Citrix Gateway si vous configurez la compression TCP. Le taux de compression obtenu pour différentes données est enregistré dans le fichier journal de chaque session utilisateur.

Citrix Gateway utilise la signature de journal SessionID qui vous permet de suivre les journaux par session plutôt que par utilisateur. Les journaux générés dans le cadre d'une session ont le même ID de session. Si un utilisateur établit deux sessions à partir de la même machine utilisateur avec la même adresse IP, chaque session possède un ID de session unique.

**Important :** Si vous avez écrit des scripts d'analyse de journaux personnalisés, vous devez effectuer cette modification de signature dans les scripts d'analyse personnalisés.



## Configuration des journaux sur Citrix Gateway

March 27, 2024

Lorsque vous configurez la journalisation sur Citrix Gateway, vous pouvez choisir de stocker les journaux d'audit sur Citrix Gateway ou de les envoyer à un serveur Syslog. Vous utilisez l'utilitaire de configuration pour créer des stratégies d'audit et configurer des paramètres pour stocker les journaux d'audit.

### Pour créer une stratégie d'audit

1. Dans l'utilitaire de configuration, sous l'onglet Configuration, développez **Citrix Gateway > Stratégies > Audit**.
  2. Dans **Nom**, tapez le nom de la politique.
  3. Sélectionnez l'une des options suivantes :
    - Syslog si vous souhaitez envoyer les journaux à un serveur Syslog.
    - Nslog pour stocker les journaux sur Citrix Gateway.
- Remarque :** Si vous sélectionnez cette option, les journaux sont stockés dans le dossier `/var/log` de l'appliance.
4. Dans le volet d'informations, cliquez sur **Ajouter**.
  5. Saisissez les informations suivantes pour les informations du serveur sur lesquelles les journaux sont stockés :
    - Dans **Nom**, tapez le nom du serveur.
    - Sous **Serveur**, tapez le nom ou l'adresse IP du serveur de journaux.
  6. Cliquez sur **Créer**, puis sur **Fermer**.

Après avoir créé la stratégie d'audit, vous pouvez la lier à n'importe quelle combinaison des éléments suivants :

- Globalement
- Serveurs virtuels
- Groups
- Utilisateurs

### Pour lier une stratégie d'audit à l'échelle mondiale

1. Dans l'utilitaire de configuration, sous l'onglet Configuration, développez **Citrix Gateway > Stratégies > Audit**.

2. **Sélectionnez** Syslog ou Nslog.
3. Dans le volet d'informations, cliquez sur **Action**, puis sur **Liaisons globales**.
4. Dans la **boîte de dialogue Lier/délier les stratégies d'audit** à la stratégie **globale**, sous **Détails**, cliquez sur **Insérer une stratégie**.
5. Sous **Nom de la stratégie**, sélectionnez une stratégie, puis cliquez sur **OK**.

### **Pour modifier une stratégie d'audit**

Vous pouvez modifier une stratégie d'audit existante pour modifier le serveur vers lequel les journaux sont envoyés.

1. Dans l'utilitaire de configuration, sous l'onglet **Configuration**, développez **Citrix Gateway > Stratégies > Audit**
2. **Sélectionnez** Syslog ou Nslog.
3. Dans le volet d'informations, cliquez sur une stratégie, puis cliquez sur **Ouvrir**.
4. Dans Serveur, sélectionnez le nouveau serveur, puis cliquez sur **OK**.

### **Pour supprimer une stratégie d'audit**

Vous pouvez supprimer une stratégie d'audit de Citrix Gateway. Lorsque vous supprimez une stratégie d'audit, celle-ci est automatiquement déliée.

1. Dans l'utilitaire de configuration, sous l'onglet Configuration, développez **Citrix Gateway > Stratégies > Audit**.
2. **Sélectionnez** Syslog ou Nslog.
3. Dans le volet d'informations, cliquez sur une stratégie, puis sur **Supprimer**.

## **Configuration de la journalisation de l'ACL**

March 27, 2024

Vous pouvez configurer Citrix Gateway pour consigner les détails des paquets qui correspondent à une liste de contrôle d'accès étendue (ACL). Outre le nom de la liste de contrôle d'accès, les détails consignés incluent des informations spécifiques au paquet, telles que les adresses IP source et de destination. Les informations sont stockées dans un fichier syslog ou nslog, selon le type de journalisation (syslog ou nslog) que vous activez.

Vous pouvez activer la journalisation au niveau global et au niveau ACL. Toutefois, pour activer la journalisation au niveau de l'ACL, vous devez également l'activer au niveau global. Le paramètre global est prioritaire.

Pour optimiser la journalisation, lorsque plusieurs paquets du même flux correspondent à une ACL, seuls les détails du premier paquet sont consignés. Le compteur est incrémenté pour tous les autres paquets appartenant au même flux. Un flux est défini comme un ensemble de paquets qui ont les mêmes valeurs pour les paramètres suivants :

- IP source
- IP destination
- Port source
- Port de destination
- Protocole (TCP ou UDP)

Si le paquet ne provient pas du même flux ou si la durée est supérieure à la durée moyenne, un nouveau flux est créé. Le temps moyen est le temps pendant lequel les paquets d'un même flux ne génèrent pas de messages supplémentaires (bien que le compteur soit incrémenté).

**Remarque :** Le nombre total de flux différents pouvant être enregistrés à un moment donné est limité à 10 000.

Le tableau suivant décrit les paramètres avec lesquels vous pouvez configurer la journalisation des listes de contrôle d'accès au niveau de la règle pour les listes de contrôle d'accès étendues.

| Nom du paramètre | Description                                                                                                            |
|------------------|------------------------------------------------------------------------------------------------------------------------|
| État du log      | État de la fonctionnalité de journalisation de l'ACL. Valeurs possibles : ENABLED et DISABLED. Par défaut : DÉSACTIVÉ. |
| Limite de taux   | Nombre de messages de journal qu'une liste de contrôle d'accès spécifique peut générer. Par défaut : 100.              |

### **Pour configurer la journalisation des ACL à l'aide de l'utilitaire de configuration**

Vous pouvez configurer la journalisation d'une liste de contrôle d'accès et spécifier le nombre de messages de journal que la règle peut générer.

1. Dans l'utilitaire de configuration, dans le volet de navigation, développez **Système > Réseau**, puis cliquez sur ACL.
2. Dans le volet d'informations, cliquez sur l'onglet **ACL étendues**, puis cliquez sur Ajouter.
3. Dans la boîte de dialogue **Créer une liste de contrôle d'accès étendue**, dans Nom, tapez un nom pour la stratégie.
4. Activez la case à cocher **État du journal**.

5. Dans la zone de texte **Limite de taux de journalisation**, tapez la limite de taux que vous souhaitez spécifier pour la règle, puis cliquez sur **Créer**.

Après avoir configuré la journalisation des ACL, vous pouvez l'activer sur Citrix Gateway. Créez une stratégie d'audit, puis liez-la à un utilisateur, un groupe, un serveur virtuel ou globalement.

### Pour activer la journalisation ACL ou TCP sur Citrix Gateway

1. Dans l'utilitaire de configuration, dans le volet de navigation, développez **Citrix Gateway > Stratégies > Audit**.
2. Sélectionnez syslog ou nslog.
3. Sous l'onglet **Serveurs**, cliquez sur **Ajouter**.
4. Dans la boîte de dialogue **Créer un serveur d'audit**, dans **Nom**, tapez un nom pour le serveur, puis configurez les paramètres du serveur.
5. Cliquez sur **Journalisation ACL ou JournalisationTCP**, puis cliquez sur **Créer**.

### Activation de la journalisation du plug-in Citrix Gateway

March 27, 2024

Vous pouvez configurer le plug-in Citrix Gateway pour consigner toutes les erreurs dans des fichiers texte stockés sur la machine utilisateur. Les utilisateurs peuvent configurer le plug-in Citrix Gateway pour définir le niveau de connexion sur la machine utilisateur afin d'enregistrer des activités utilisateur spécifiques. Lorsque les utilisateurs configurent la journalisation, le plug-in crée les deux fichiers suivants sur la machine utilisateur :

- hooklog<num>.txt, qui consigne les messages d'interception générés par le plug-in Citrix Gateway.
- nssslvpn.txt, qui répertorie les erreurs associées au plug-in.

**Remarque :** Les fichiers hooklog.txt ne sont pas supprimés automatiquement. Citrix recommande de supprimer régulièrement les fichiers.

Les journaux utilisateur se trouvent dans les répertoires suivants de Windows sur la machine utilisateur :

- Windows XP (tous les utilisateurs) : %SystemDrive%:\Documents and Settings\All Users\Application Data\Citrix\AGEE
- Windows XP (spécifique à l'utilisateur) : %SystemDrive%:\Documents and Settings\%username%\Local Settings\Application Data\Citrix\AGEE

- Windows Vista (tous les utilisateurs) : %SystemDrive%:\ProgramData\Citrix\AGEE
- Windows Vista (spécifique à l'utilisateur) : %SystemDrive%:\Users\%username%\AppData\Local\Citrix\AGEE
- Windows 7 (tous les utilisateurs) : %SystemDrive%:\ProgramData\Citrix\AGEE
- Windows 7 (spécifique à l'utilisateur) : %SystemDrive%:\Users\%username%\AppData\Local\Citrix\AGEE
- Windows 8 (tous les utilisateurs) : %SystemDrive%:\ProgramData\Citrix\AGEE
- Windows 8 (spécifique à l'utilisateur) : %SystemDrive%:\Users\%username%\AppData\Local\Citrix\AGEE

Vous pouvez utiliser ces fichiers journaux pour résoudre les problèmes liés au plug-in Citrix Gateway. Les utilisateurs peuvent envoyer les fichiers journaux par e-mail au support technique.

Dans la boîte de dialogue Configuration, les utilisateurs peuvent définir le niveau de journalisation du plug-in Citrix Gateway. Les niveaux de consignation sont les suivants :

- Enregistrer les messages d'erreur
- Enregistrer les messages d'événements
- Enregistrer les statistiques du plug-in Citrix Gateway
- Enregistrer toutes les erreurs, les messages d'événements et les statistiques

### Pour activer la journalisation

1. Sur la machine utilisateur, cliquez avec le bouton droit de la souris sur l'icône Citrix Gateway dans la zone de notification, puis cliquez sur Configurer Citrix Gateway.
2. Cliquez sur l'onglet Trace, sélectionnez le niveau de consignation, puis cliquez sur OK.

**Remarque :** Les utilisateurs doivent être connectés avec le plug-in Citrix Gateway pour ouvrir la boîte de dialogue Configuration.

### Pour surveiller les connexions ICA

March 27, 2024

Vous pouvez surveiller les sessions utilisateur actives sur votre batterie de serveurs à l'aide de la boîte de dialogue Connexions

ICA. Cette boîte de dialogue fournit les informations suivantes :

- Nom d'utilisateur de la personne qui se connecte à la batterie de serveurs
- Nom de domaine de la batterie de serveurs
- Adresse IP de la machine utilisateur
- Numéro de port de la machine utilisateur

- Adresse IP du serveur exécutant Citrix Virtual Apps and Desktops
  - Numéro de port du serveur exécutant Citrix Virtual Apps and Desktops
1. Dans l'utilitaire de configuration, dans le volet de navigation, cliquez sur Citrix ADC Gateway.
  2. Dans le volet d'informations, sous Surveiller les connexions, cliquez sur Connexions ICA pour afficher la boîte de dialogue de surveillance.

## Intégration avec les produits Citrix

March 27, 2024

Si vous êtes un administrateur système responsable de l'installation et de la configuration de Citrix Gateway, vous pouvez configurer l'appliance pour qu'elle fonctionne avec Citrix Endpoint Management, StoreFront et l'interface Web.

Les utilisateurs peuvent se connecter directement à Endpoint Management depuis le réseau interne ou depuis un emplacement distant. Lorsque les utilisateurs se connectent, ils peuvent accéder à leurs applications Web, SaaS et mobiles. Ils peuvent également travailler avec des documents situés dans ShareFile depuis n'importe quel appareil.

Pour autoriser les connexions utilisateur à une batterie de serveurs via Citrix Gateway, vous configurez les paramètres dans StoreFront ou l'interface Web, et sur Citrix Gateway. Lorsque les utilisateurs se connectent, ils ont accès aux applications publiées et aux bureaux virtuels.

Les étapes de configuration de l'intégration de Citrix Gateway avec Endpoint Management, StoreFront et l'interface Web supposent les étapes suivantes :

- Citrix Gateway réside dans la zone démilitarisée et est connecté à un réseau existant.
- Citrix Gateway est déployé en tant qu'appliance autonome et les utilisateurs distants se connectent directement à Citrix Gateway.
- StoreFront, Endpoint Management, Citrix Virtual Apps, Citrix Virtual Desktops et l'interface Web résident dans le réseau sécurisé.
- ShareFile est configuré dans Endpoint Management. Pour plus d'informations sur ShareFile, consultez les rubriques [ShareFile](#) et [Configuration de ShareFile pour l'accès utilisateur](#).

La façon dont vous déployez StoreFront et Endpoint Management dépend des applications que vous fournissez aux appareils mobiles. Si les utilisateurs ont accès aux applications MDX qui sont encapsulées avec le MDX Toolkit, Endpoint Management se trouve en face de StoreFront dans le réseau sécurisé. Si vous ne fournissez pas l'accès aux applications MDX, StoreFront se trouve devant Endpoint Management dans le réseau sécurisé.

## Comment les utilisateurs se connectent aux applications, aux postes de travail et à ShareFile

March 27, 2024

Si Citrix Endpoint Management est présent dans votre déploiement, les utilisateurs peuvent se connecter de l'une des manières suivantes :

- Plug-in Citrix Gateway qui établit un tunnel VPN complet vers les ressources du réseau interne. Vous créez un profil de session pour sélectionner le plug-in Citrix Gateway pour Windows ou le plug-in Citrix Gateway pour Mac. Lorsque les utilisateurs ouvrent une session à l'aide du plug-in, les analyses des terminaux peuvent être exécutées sur la machine utilisateur.

**Remarque:** pour permettre l'exécution des analyses des terminaux sur les ordinateurs Mac, vous devez installer Citrix Gateway 10.1, Build 120.1316.e ou une version ultérieure.

- Citrix Receiver permet de se connecter à des applications Web, SaaS et d'entreprise, à des liens Web et à des documents depuis ShareFile via Endpoint Management. Lorsque les utilisateurs ouvrent une session avec Receiver, Citrix Gateway achemine la connexion vers Endpoint Management. Lorsque Receiver établit la connexion, les applications et les documents des utilisateurs apparaissent dans Receiver. Si les utilisateurs ouvrent une session avec Receiver et se connectent directement à Endpoint Management, vous devez activer l'accès sans client dans Citrix Gateway. Ce déploiement ne nécessite pas StoreFront.
- Receiver pour se connecter à des applications publiées et à des bureaux virtuels via StoreFront ou l'interface Web. Lorsque les utilisateurs ouvrent une session avec Receiver, Citrix Gateway achemine la connexion vers StoreFront ou l'interface Web. Lorsque Receiver établit la connexion, les applications utilisateur et les postes de travail apparaissent dans Receiver.
- Secure Hub pour se connecter aux applications iOS et Android, y compris WorxMail et WorxWeb, à partir d'appareils mobiles via Endpoint Management. Lorsque les utilisateurs ouvrent une session sur Secure Hub, ils ont accès aux applications mobiles que vous configurez dans Endpoint Management. Lorsque Citrix Gateway établit la connexion Micro VPN, les applications mobiles des utilisateurs apparaissent dans la fenêtre Secure Hub. Les utilisateurs peuvent démarrer les applications à partir de Secure Hub. Certaines applications exigent que les utilisateurs téléchargent et installent l'application sur l'appareil mobile.

Dans l'un des scénarios précédents, si les utilisateurs souhaitent se connecter via Citrix Gateway, ils effectuent les opérations suivantes :

- Les utilisateurs ouvrent une session à l'aide du plug-in Citrix Gateway ou de Receiver. Pour se connecter pour la première fois, les utilisateurs ouvrent un navigateur Web et saisissent le nom de domaine complet (FQDN) de Citrix Gateway ou Receiver. Les utilisateurs dotés d'appareils mobiles se connectent via Secure Hub.

- Sur la page d'ouverture de session, les utilisateurs entrent leurs informations d'identification et sont authentifiés.
- Après l'authentification, la session utilisateur est redirigée vers StoreFront ou Endpoint Management en fonction de votre déploiement.
- Si vous déployez StoreFront et Endpoint Management, Citrix Gateway contacte le premier serveur du déploiement. Par exemple, si vous configurez des applications mobiles MDX dans Endpoint Management, vous déployez StoreFront derrière Endpoint Management. Si vous ne fournissez pas l'accès aux applications mobiles MDX, vous déployez Endpoint Management derrière StoreFront.
- Tous les postes de travail, documents et applications Web, SaaS et Windows des utilisateurs apparaissent dans Receiver ou Secure Hub.

Si les utilisateurs ont besoin d'accéder à d'autres ressources du réseau interne, telles qu'Exchange, des partages de fichiers ou des sites Web internes, ils peuvent également se connecter à l'aide du plug-in Citrix Gateway. Par exemple, si les utilisateurs souhaitent se connecter à un serveur Microsoft Exchange sur le réseau, ils démarrent Microsoft Outlook sur leur ordinateur. La connexion sécurisée est établie avec le plug-in Citrix Gateway qui se connecte à Citrix Gateway. Le tunnel VPN SSL est créé sur le Exchange Server et les utilisateurs peuvent accéder à leur messagerie.

**Important :** Citrix recommande de configurer l'authentification sur le serveur virtuel Citrix Gateway. Lorsque vous désactivez l'authentification dans Citrix Gateway, les requêtes HTTP non authentifiées sont envoyées directement aux serveurs exécutant l'Interface Web, StoreFront ou Endpoint Management sur le réseau interne.

## Déploiement avec Citrix Endpoint Management, Citrix Virtual Apps and Desktop

March 27, 2024

Vous pouvez permettre aux utilisateurs de se connecter à des applications Windows, Web, SaaS et mobiles et à des bureaux virtuels hébergés sur votre réseau. Vous pouvez fournir un accès à vos applications et bureaux aux utilisateurs distants et internes à l'aide de Citrix Gateway, Citrix Endpoint Management et Citrix Virtual Apps and Desktops. Citrix Gateway authentifie les utilisateurs, puis leur permet d'accéder à leurs applications à l'aide de Citrix Receiver ou Secure Hub.

Les utilisateurs se connectent à leurs applications Windows publiées dans Citrix Virtual Apps et à leurs bureaux virtuels publiés dans Citrix Virtual Desktops à l'aide de Receiver et StoreFront.

Citrix Endpoint Management contient Citrix Endpoint Management, qui permet aux utilisateurs de se connecter à des applications Web, SaaS et MDX. Endpoint Management vous permet de gérer des ap-



plications Web, SaaS et MDX pour l'authentification unique (SSO), ainsi que des documents ShareFile. Vous installez Endpoint Management sur le réseau interne. Les utilisateurs distants se connectent à Endpoint Management via Citrix Gateway pour accéder à leurs applications et aux données ShareFile. Les utilisateurs distants peuvent se connecter via le plug-in Citrix Gateway, Receiver ou Secure Hub pour accéder aux applications et à ShareFile. Les utilisateurs du réseau interne peuvent se connecter directement à Endpoint Management à l'aide de Receiver. La figure suivante montre Citrix Gateway déployé avec Endpoint Management et StoreFront.

Si votre déploiement donne accès aux applications MDX depuis Endpoint Management et aux applications Windows depuis StoreFront, vous déployez Endpoint Management devant StoreFront, comme indiqué dans l'illustration suivante :

Figure 1. Déploiement de Citrix Gateway avec Endpoint Management devant StoreFront

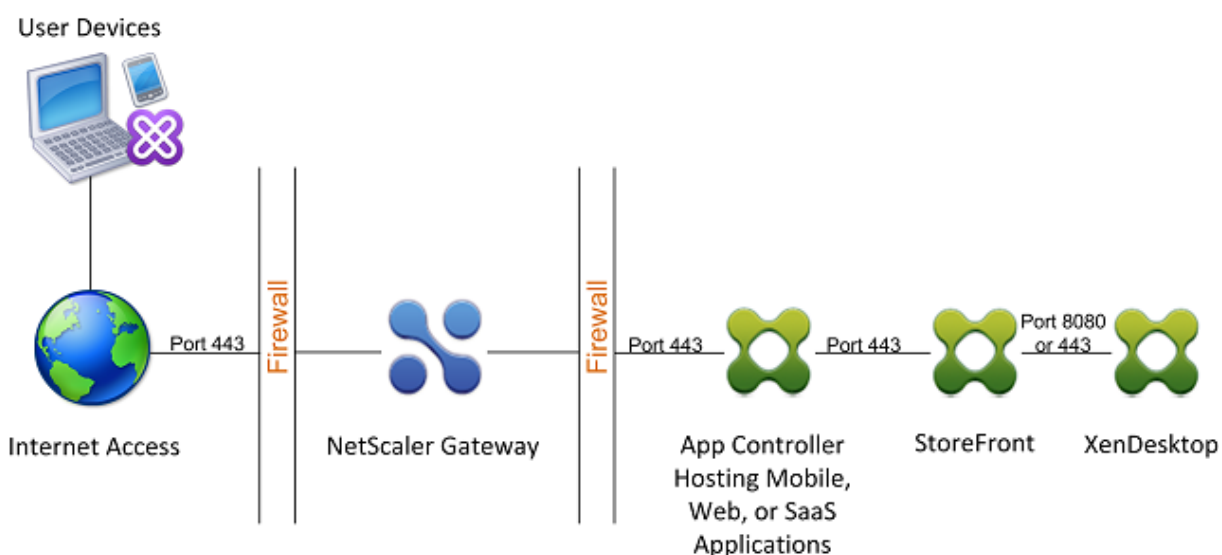

Si votre déploiement ne permet pas d'accéder aux applications MDX, StoreFront se trouve devant Endpoint Management, comme illustré dans l'illustration suivante :

Figure 2. Déploiement de Citrix Gateway avec StoreFront devant Endpoint Management

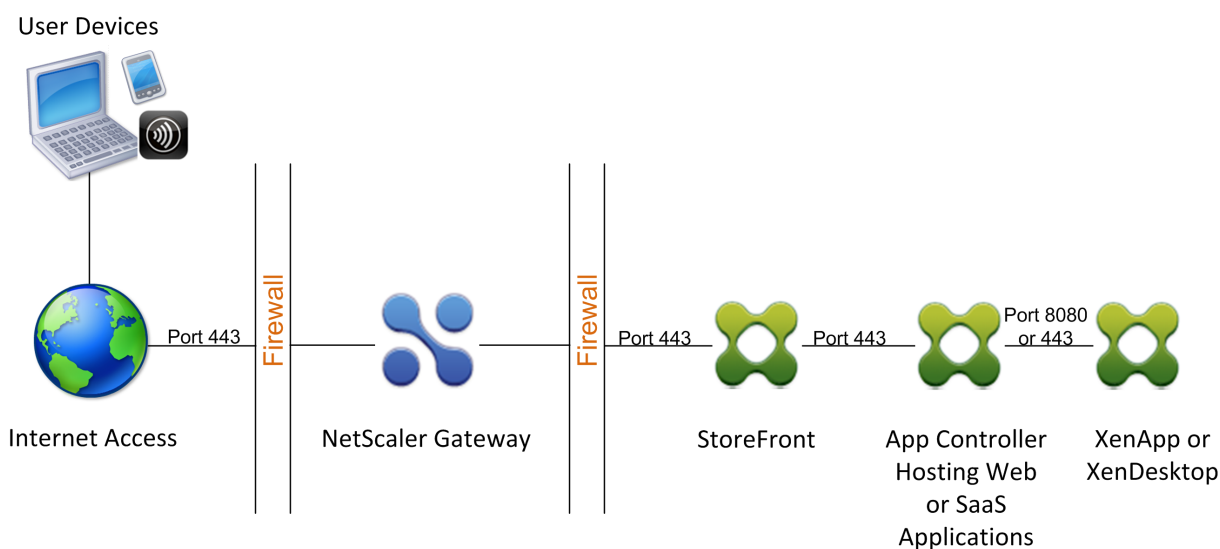

À chaque déploiement, StoreFront et Endpoint Management doivent résider dans le réseau interne et Citrix Gateway doit se trouver dans la zone démilitarisée. Pour plus d'informations sur le déploiement de Endpoint Management, consultez la rubrique [Installation de Endpoint Management](#). Pour plus d'informations sur le déploiement de StoreFront, consultez la rubrique [StoreFront](#).

## Accès aux ressources Citrix Virtual Apps and Desktops avec l'Interface Web

January 26, 2024

Un ou plusieurs ordinateurs exécutant Citrix Virtual Apps and Desktops créent une batterie de serveurs. Si votre réseau d'entreprise contient une batterie de serveurs, vous pouvez déployer Citrix Gateway pour fournir un accès Internet sécurisé aux applications publiées ou aux bureaux virtuels à l'aide de l'interface Web.

Dans de tels déploiements, Citrix Gateway fonctionne avec l'interface Web et la Secure Ticket Authority (STA) pour fournir l'authentification, l'autorisation et la redirection vers les applications publiées hébergées sur un ordinateur exécutant Citrix Virtual Apps ou vers les bureaux virtuels fournis par Citrix Virtual Desktops.

Cette fonctionnalité est obtenue en intégrant Citrix Gateway à l'interface Web, Citrix Virtual Apps et Desktops. Cette intégration fournit une authentification avancée et une option de contrôle d'accès à l'interface Web. Pour plus d'informations sur l'interface Web, consultez la documentation de l'interface Web dans la bibliothèque de documentation Citrix.

La connectivité à distance à une batterie de serveurs ne nécessite pas le plug-in Citrix Gateway. Pour accéder aux applications ou aux postes de travail publiés, les utilisateurs se connectent à l'aide de

Citrix Receiver.

## Intégration de Citrix Gateway avec Citrix Virtual Apps and Desktops

January 26, 2024

Lorsque vous configurez Citrix Gateway pour les connexions utilisateur, vous pouvez inclure des paramètres pour le trafic réseau vers Citrix Virtual Apps, Citrix Virtual Desktops ou les deux. Pour ce faire, vous configurez Citrix Gateway et l'interface Web pour qu'ils communiquent entre eux.

Les tâches d'intégration de ces produits sont les suivantes :

- Création d'un site d'interface Web dans la batterie de serveurs Citrix Virtual Apps and Desktops.
- Configuration des paramètres de l'interface Web pour acheminer les connexions utilisateur via Citrix Gateway.
- Configuration de Citrix Gateway pour communiquer avec l'interface Web et la Secure Ticket Authority (STA).

Vous pouvez également configurer Citrix Gateway pour qu'il communique avec une batterie de serveurs Citrix Virtual Apps en déployant Citrix Gateway dans une zone démilitarisée à double saut. Pour plus d'informations, consultez [Déploiement de Citrix Gateway dans une zone démilitarisée à double saut](#).

Citrix Gateway et Web Interface utilisent la STA et Citrix XML Service pour établir des connexions utilisateur. Le service STA et XML s'exécute sur le serveur Citrix Virtual Apps and Desktops.

## Établissement d'une connexion sécurisée à la batterie de serveurs

March 27, 2024

L'exemple suivant montre comment Citrix Gateway déployé dans la zone démilitarisée est compatible avec l'interface Web afin de fournir un point d'accès unique et sécurisé aux ressources publiées disponibles sur un réseau d'entreprise sécurisé.

Dans cet exemple, les conditions suivantes sont réunies :

- Les appareils utilisateur via Internet se connectent à Citrix Gateway à l'aide de Citrix Receiver.
- L'interface Web se trouve derrière Citrix Gateway dans le réseau sécurisé. La machine utilisateur établit la connexion initiale à Citrix Gateway et la connexion est transmise à l'interface Web.

- Le réseau sécurisé contient une batterie de serveurs. Un serveur de cette batterie de serveurs exécute la Secure Ticket Authority (STA) et Citrix XML Service. La STA et le service XML peuvent s'exécuter sur Citrix Virtual Apps and Desktops.

### **Présentation du processus : accès utilisateur aux ressources publiées dans la batterie de serveurs**

1. Un utilisateur distant tape l'adresse de Citrix Gateway, par exemple, <https://www.ag.wxyco.com> dans le champ d'adresse d'un navigateur Web. La machine utilisateur tente cette connexion SSL sur le port 443, qui doit être ouvert via le pare-feu pour que la connexion réussisse.
2. Citrix Gateway reçoit la demande de connexion et les utilisateurs sont invités à entrer leurs informations d'identification. Les informations d'identification sont renvoyées via Citrix Gateway, les utilisateurs sont authentifiés et la connexion est transmise à l'interface Web.
3. L'interface Web envoie les informations d'identification de l'utilisateur au service XML Citrix exécuté dans la batterie de serveurs.
4. Le service XML authentifie les informations d'identification de l'utilisateur et envoie à l'interface Web une liste des applications ou bureaux publiés auxquels l'utilisateur est autorisé à accéder.
5. L'interface Web remplit une page Web avec la liste des ressources publiées (applications ou bureaux) auxquelles l'utilisateur est autorisé à accéder et envoie cette page Web à la machine utilisateur.
6. L'utilisateur clique sur un lien vers une application ou un bureau publié. Une demande HTTP est envoyée à l'interface Web indiquant la ressource publiée sur laquelle l'utilisateur a cliqué.
7. L'interface Web interagit avec le service XML et reçoit un ticket indiquant le serveur sur lequel la ressource publiée est exécutée.
8. L'interface Web envoie une demande de ticket de session à la STA. Cette demande spécifie l'adresse IP du serveur sur lequel la ressource publiée est exécutée. La STA enregistre cette adresse IP et envoie le ticket de session demandé à l'interface Web.
9. L'interface Web génère un fichier ICA contenant le ticket émis par la STA et l'envoie au navigateur Web de la machine utilisateur. Le fichier ICA généré par l'interface Web contient le nom de domaine complet (FQDN) ou le nom DNS (Domain Name System) de Citrix Gateway. L'adresse IP du serveur exécutant la ressource demandée n'est jamais révélée aux utilisateurs.
10. Le fichier ICA contient des données demandant au navigateur Web de démarrer Citrix Receiver. La machine utilisateur se connecte à Citrix Gateway à l'aide du nom de domaine complet ou DNS Citrix Gateway figurant dans le fichier ICA. La connexion SSL/TLS initiale a lieu pour établir l'identité de Citrix Gateway.
11. La machine utilisateur envoie le ticket de session à Citrix Gateway, puis Citrix Gateway contacte la STA pour la validation du ticket.

12. La STA renvoie l'adresse IP du serveur sur lequel réside l'application demandée à Citrix Gateway.
13. Citrix Gateway établit une connexion TCP au serveur.
14. Citrix Gateway termine l'établissement de liaison de connexion avec la machine utilisateur et indique à la machine utilisateur que la connexion est établie avec le serveur. Tout trafic supplémentaire entre la machine utilisateur et le serveur est acheminé par proxy via Citrix Gateway. Le trafic entre la machine utilisateur et Citrix Gateway est chiffré. Le trafic entre Citrix Gateway et le serveur peut être chiffré indépendamment, mais il n'est pas chiffré par défaut.

## Déploiement avec l'Interface Web

March 27, 2024

Lorsque vous déployez Citrix Gateway pour fournir un accès distant sécurisé à Citrix Virtual Apps and Desktops, Citrix Gateway fonctionne avec l'interface Web et la Secure Ticket Authority (STA) pour fournir un accès aux applications publiées et aux bureaux hébergés dans une batterie de serveurs.

Le déploiement de Citrix Gateway dans la zone démilitarisée est la configuration la plus courante lorsque Citrix Gateway fonctionne avec une batterie de serveurs. Dans cette configuration, Citrix Gateway fournit un point d'accès unique sécurisé pour les navigateurs Web et Citrix Receiver qui accèdent aux ressources publiées via l'interface Web. Cette section couvre les aspects de base de cette option de déploiement.

La configuration du réseau de votre organisation détermine où vous déployez Citrix Gateway lorsqu'il fonctionne avec une batterie de serveurs. Vous disposez des deux options suivantes :

- Si votre organisation protège le réseau interne avec une zone démilitarisée unique, déployez Citrix Gateway dans la zone démilitarisée.
- Si votre organisation protège le réseau interne avec deux zones démilitarisées, déployez une Citrix Gateway dans chacun des deux segments de réseau dans une configuration DMZ à double saut. Pour plus d'informations, consultez [Déploiement de Citrix Gateway dans une zone démilitarisée à double saut](#).

Remarque : Vous pouvez également configurer une zone démilitarisée à double saut avec le deuxième dispositif Citrix Gateway dans le réseau sécurisé.

Lorsque vous déployez Citrix Gateway dans la zone démilitarisée pour fournir un accès distant à une batterie de serveurs, vous pouvez implémenter l'une des trois options de déploiement suivantes :

- Déployez l'interface Web derrière Citrix Gateway dans la zone démilitarisée. Dans cette configuration, comme illustré dans la figure suivante, Citrix Gateway et l'interface Web sont déployés dans la zone démilitarisée. La connexion utilisateur initiale est dirigée vers Citrix

Gateway, puis redirigée vers l'interface Web.

Figure 1. Interface Web derrière Citrix Gateway dans la zone démilitarisée

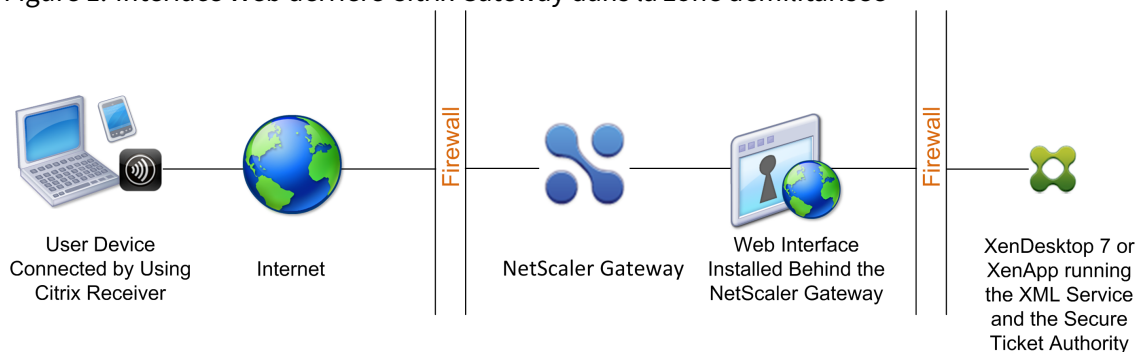

- Déployez Citrix Gateway en parallèle à l'interface Web dans la zone démilitarisée. Dans cette configuration, Citrix Gateway et l'interface Web sont déployées dans la zone démilitarisée, mais la connexion utilisateur initiale passe à l'interface Web au lieu de Citrix Gateway.
- Déployez Citrix Gateway dans la zone démilitarisée et déployez l'interface Web sur le réseau interne. Dans cette configuration, Citrix Gateway authentifie les demandes des utilisateurs avant de relayer la demande à l'interface Web du réseau sécurisé. L'interface Web n'effectue pas d'authentification, mais interagit avec la STA et génère un fichier ICA pour s'assurer que le trafic ICA est acheminé via Citrix Gateway vers la batterie de serveurs.

L'emplacement dans lequel vous déployez l'interface Web dépend d'un certain nombre de facteurs, notamment :

- Authentification. Lorsque les utilisateurs ouvrent une session, Citrix Gateway ou l'interface Web peuvent authentifier les informations d'identification des utilisateurs. L'emplacement de l'interface Web dans votre réseau est un facteur qui détermine, en partie, l'endroit où les utilisateurs s'authentifient.
- Logiciel utilisateur. Les utilisateurs peuvent se connecter à l'interface Web à l'aide du plug-in Citrix Gateway ou de Citrix Receiver. Vous pouvez limiter les ressources auxquelles les utilisateurs peuvent accéder en utilisant uniquement Citrix Receiver, ou leur donner un meilleur accès au réseau grâce au plug-in Citrix Gateway. La façon dont les utilisateurs se connectent et les ressources auxquelles vous autorisez les utilisateurs à se connecter peuvent aider à déterminer où vous déployez l'interface Web sur votre réseau.

## Déploiement de l'Interface Web dans le réseau sécurisé

March 27, 2024

Dans ce déploiement, l'interface Web réside dans le réseau interne sécurisé. Citrix Gateway est dans la zone démilitarisée. Citrix Gateway authentifie les demandes des utilisateurs avant de les envoyer

à l'interface Web.

Lorsque vous déployez l'interface Web sur le réseau sécurisé, vous devez configurer l'authentification sur Citrix Gateway.

Si vous déployez l'interface Web avec Citrix Virtual Apps and Desktops, le déploiement de l'interface Web sur le réseau sécurisé est le scénario de déploiement par défaut. Lorsque le Desktop Delivery Controller est installé, une version personnalisée de l'interface Web est également installée.

**Important :**

Lorsque l'interface Web se trouve sur le réseau sécurisé, vous devez activer l'authentification sur Citrix Gateway. Les utilisateurs se connectent à Citrix Gateway, saisissent leurs informations d'identification, puis se connectent à l'interface Web. Lorsque vous désactivez l'authentification, les demandes HTTP non authentifiées sont envoyées directement au serveur exécutant l'interface Web. La désactivation de l'authentification sur Citrix Gateway est recommandée uniquement lorsque l'interface Web se trouve dans la zone démilitarisée et que les utilisateurs se connectent directement à l'interface Web.

Figure 1. Interface Web située dans le réseau sécurisé

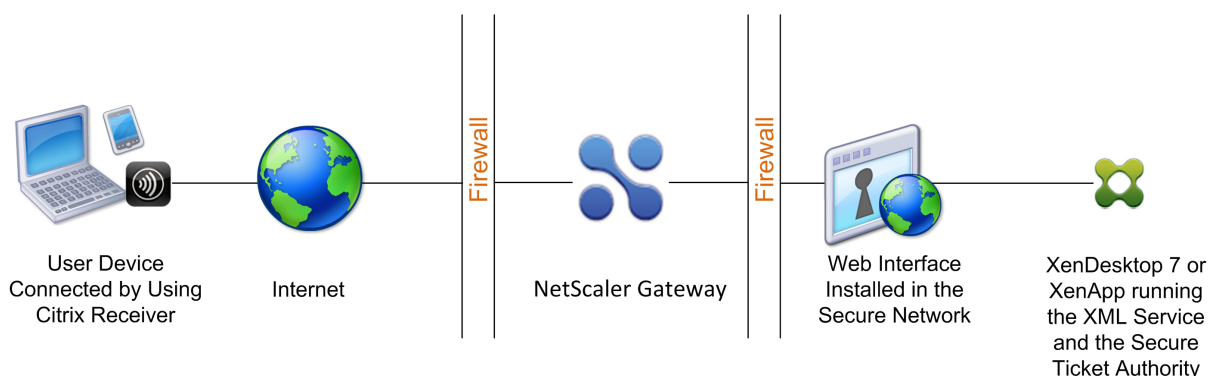

## Déploiement de l'interface Web en parallèle à Citrix Gateway dans la zone démilitarisée

January 26, 2024

Dans ce déploiement, l'interface Web et Citrix Gateway résident tous deux dans la zone démilitarisée. Les utilisateurs se connectent directement à l'interface Web à l'aide d'un navigateur Web ou de Citrix Receiver. Les connexions utilisateur sont d'abord envoyées à l'interface Web pour authentification. Après authentification, les connexions sont acheminées via Citrix Gateway. Une fois que les utilisateurs se sont connectés à l'interface Web, ils peuvent accéder aux applications ou bureaux publiés

dans la batterie de serveurs. Lorsque les utilisateurs démarrent une application ou un bureau, l'interface Web envoie un fichier ICA contenant des instructions pour acheminer le trafic ICA via Citrix Gateway comme s'il s'agissait d'un serveur exécutant Secure Gateway. Le fichier ICA fourni par l'interface Web inclut un ticket de session produit par la Secure Ticket Authority (STA).

Lorsque Citrix Receiver se connecte à Citrix Gateway, le ticket est présenté. Citrix Gateway contacte la STA pour valider le ticket de session. Si le ticket est toujours valide, le trafic ICA de l'utilisateur est relayé vers le serveur de la batterie de serveurs. La figure suivante illustre ce déploiement.

Figure 1. L'interface Web installée en parallèle à Citrix Gateway

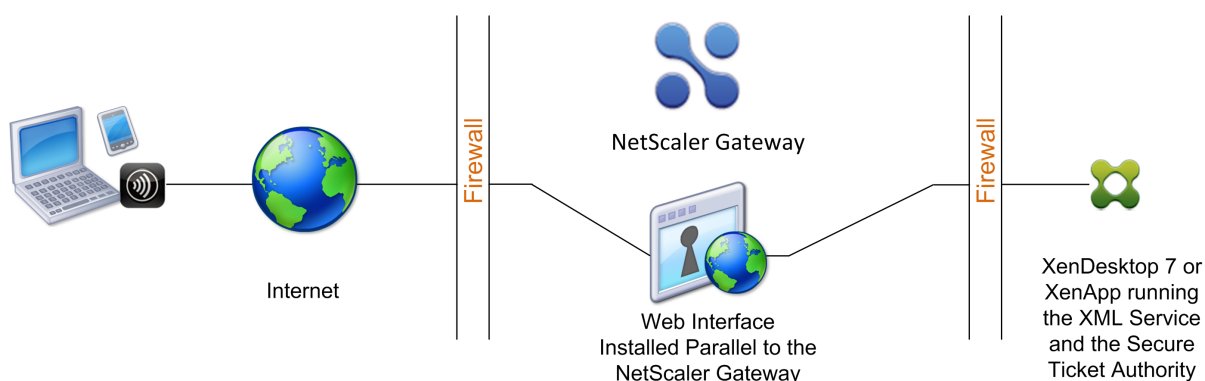

Lorsque l'interface Web s'exécute en parallèle à Citrix Gateway dans la zone démilitarisée, vous n'avez pas besoin de configurer l'authentification sur Citrix Gateway. L'interface Web authentifie les utilisateurs.

## Déploiement de l'interface Web derrière Citrix Gateway dans la zone démilitarisée

January 26, 2024

Dans cette configuration, Citrix Gateway et l'interface Web sont déployés dans la zone démilitarisée. Lorsque les utilisateurs ouvrent une session avec Citrix Receiver, la connexion utilisateur initiale est transmise à Citrix Gateway, puis redirigée vers l'interface Web. Pour acheminer tout le trafic HTTPS et ICA via un seul port externe et nécessiter l'utilisation d'un seul certificat SSL, Citrix Gateway agit en tant que proxy Web inverse pour l'interface Web.

Figure 1. Interface Web située derrière Citrix Gateway



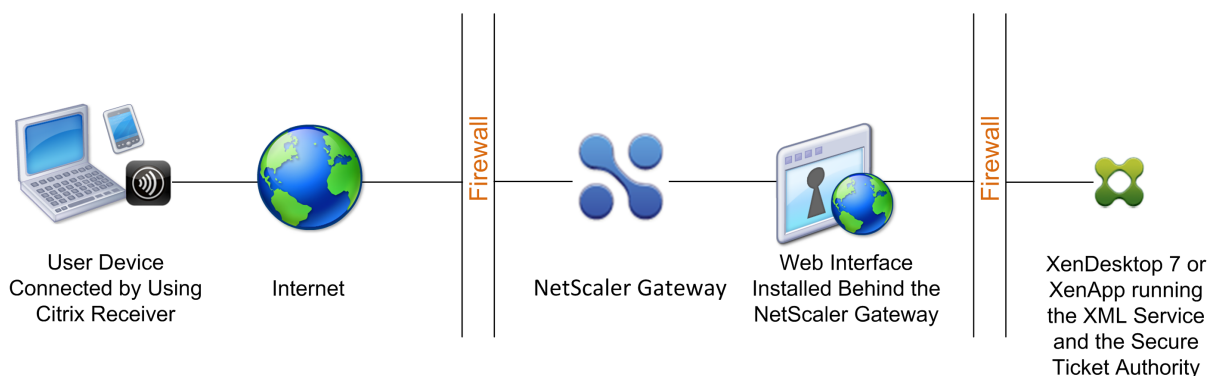

Lorsque l'interface Web est déployée derrière Citrix Gateway dans la zone démilitarisée, vous pouvez configurer l'authentification sur l'appliance, mais elle n'est pas nécessaire. Citrix Gateway ou l'interface Web peuvent authentifier les utilisateurs, car les deux se trouvent dans la zone démilitarisée.

## Fonctionnalités de l'Interface Web

March 27, 2024

Avant de configurer l'interface Web pour qu'elle fonctionne avec Citrix Gateway, vous devez comprendre les différences entre les sites Web Citrix Virtual Apps et les sites Citrix Virtual Apps Services.

- **Sites Web Citrix Virtual Apps.** L'interface Web fournit des fonctionnalités permettant de créer et de gérer des sites Web Citrix Virtual Apps. Les utilisateurs accèdent à distance aux ressources publiées et aux applications diffusées en continu à l'aide d'un navigateur Web et d'un plug-in.
- **Sites Citrix Virtual Apps Services.** Citrix Virtual Apps est un plug-in conçu pour offrir flexibilité et facilité de configuration. En utilisant Citrix Virtual Apps conjointement avec les sites Citrix Virtual Apps Services sur l'interface Web, vous pouvez intégrer des ressources publiées aux postes de travail des utilisateurs. Les utilisateurs accèdent aux applications distantes et diffusées en continu, aux postes de travail distants et au contenu en cliquant sur les icônes de leur bureau ou dans le menu Démarrer, ou en cliquant dans la zone de notification du bureau de leur ordinateur. Vous pouvez déterminer les options de configuration auxquelles vos utilisateurs peuvent accéder et modifier, telles que les paramètres audio, d'affichage et d'ouverture de session.

**Remarque:** Si vous sélectionnez cette option, l'accès aux bureaux virtuels n'est pas pris en charge.

Pour plus d'informations, consultez la documentation de l'interface Web dans le nœud Technologies de la bibliothèque Citrix eDocs.

## Configuration d'un site Interface Web

March 27, 2024

Si vous déployez l'interface Web sur le réseau sécurisé et configurez l'authentification sur Citrix Gateway, lorsque les utilisateurs se connectent à Citrix Gateway, l'appliance authentifie les utilisateurs.

**Important :** installez et configurez l'interface Web avant de configurer Citrix Gateway. Pour plus d'informations, consultez la documentation de l'interface Web dans le nœud Technologies de la documentation du produit Citrix.

Les étapes de création d'un site d'interface Web sont les suivantes :

- Sélectionnez la façon dont les utilisateurs ouvrent une session. Il peut s'agir d'un navigateur Web, du plug-in Citrix Gateway ou de Citrix Receiver. Pour plus d'informations, consultez la section [Fonctionnalités de l'interface Web](#).
- Identifiez l'endroit d'où les utilisateurs s'authentifient. Citrix Gateway ou l'interface Web.

**Remarque :** Lorsque l'interface Web se trouve dans le réseau sécurisé, vous activez l'authentification sur le serveur virtuel sur Citrix Gateway. Lorsque vous désactivez l'authentification, les demandes HTTP non authentifiées sont envoyées directement au serveur exécutant l'interface Web. La désactivation de l'authentification sur Citrix Gateway est recommandée uniquement lorsque l'interface Web se trouve dans la zone démilitarisée et que les utilisateurs se connectent directement à l'interface Web.

Assurez-vous d'installer un certificat de serveur valide sur Citrix Gateway. Pour plus d'informations sur l'utilisation des certificats, consultez [Installation et gestion des certificats](#).

**Important :** Pour que l'interface Web fonctionne correctement avec Citrix Gateway 10.1, le serveur exécutant l'interface Web doit approuver le certificat Citrix Gateway et être en mesure de résoudre le nom de domaine complet (FQDN) du serveur virtuel vers l'adresse IP correcte.

## Création d'un site Web Interface 5.4

March 27, 2024

La console Citrix Web Interface Management est un composant logiciel enfichable Microsoft Management Console (MMC) 3.0 qui vous permet de créer et de configurer des sites Citrix Virtual Apps Web et Citrix Virtual Apps Services hébergés sur Microsoft Internet Information Services (IIS). Les types de

sites de l'interface Web sont affichés dans le volet gauche. Le volet de résultats central affiche les sites disponibles dans le conteneur de type de site sélectionné dans le volet gauche.

La console Citrix Web Interface Management vous permet d'effectuer des tâches d'administration quotidiennes rapidement et facilement. Le volet Actions répertorie les tâches actuellement disponibles.

Lorsque vous utilisez la console, votre configuration prend effet lorsque vous validez vos modifications à l'aide de la console. Par conséquent, certains paramètres de l'interface Web peuvent être désactivés si leurs valeurs ne sont pas pertinentes pour la configuration actuelle et si les paramètres correspondants sont réinitialisés à leurs valeurs par défaut dans `WebInterface.conf`. Citrix vous recommande de créer des sauvegardes régulières des fichiers `WebInterface.conf` et `config.xml` de vos sites.

La console Citrix Web Interface Management est installée automatiquement lorsque vous installez l'interface Web pour Microsoft Internet Information Services. Exécutez la console en cliquant sur **Démarrer > Tous les programmes > Citrix > Consoles de gestion > Citrix Web Interface Management**.

**Remarque :**

Assurez-vous que MMC 3.0 est présent sur le serveur sur lequel vous installez l'interface Web, car c'est une condition préalable à l'installation de la console Citrix Web Interface Management. MMC 3.0 est disponible par défaut sur toutes les plates-formes Windows prises en charge pour héberger l'interface Web.

## Utilisation des fichiers de configuration

Vous pouvez modifier les fichiers de configuration suivants pour configurer les sites d'interface Web :

- Fichier de configuration de l'Interface Web. Le fichier de configuration de l'interface Web, `WebInterface.conf`, vous permet de modifier de nombreuses propriétés de l'interface Web. Il est disponible sur les serveurs d'applications Microsoft Internet Information Services (IIS) et Java. Vous pouvez utiliser ce fichier pour effectuer des tâches d'administration quotidiennes et personnaliser de nombreux autres paramètres. Modifiez les valeurs dans `WebInterface.conf` et enregistrez le fichier mis à jour pour appliquer les modifications. Pour plus d'informations sur la configuration de l'interface Web à l'aide de `WebInterface.conf`, consultez la documentation de l'interface Web dans le nœud Technologies de la documentation du produit Citrix.
- Fichier de configuration du plug-in en ligne Citrix. Vous pouvez configurer le plug-in en ligne Citrix à l'aide du fichier `config.xml` sur le serveur d'interface Web.

## Configuration des sites à l'aide de la console Citrix Web Interface Management Console

March 27, 2024

La console Citrix Web Interface Management est un composant logiciel enfichable Microsoft Management Console (MMC) 3.0 qui vous permet de créer et de configurer des sites Citrix Virtual Apps Web et Citrix Virtual Apps Services hébergés sur Microsoft Internet Information Services (IIS). Les types de sites de l'interface Web sont affichés dans le volet gauche. Le volet de résultats central affiche les sites disponibles dans le conteneur de type de site sélectionné dans le volet gauche.

La console Citrix Web Interface Management vous permet d'effectuer des tâches d'administration quotidiennes rapidement et facilement. Le volet Actions répertorie les tâches actuellement disponibles. Les tâches relatives aux éléments sélectionnés dans le volet gauche sont affichées en haut et les actions disponibles pour les éléments sélectionnés dans le volet des résultats sont affichées ci-dessous.

Lorsque vous utilisez la console, votre configuration prend effet lorsque vous validez vos modifications à l'aide de la console. Par conséquent, certains paramètres de l'interface Web peuvent être désactivés si leurs valeurs ne sont pas pertinentes pour la configuration actuelle et si les paramètres correspondants sont réinitialisés à leurs valeurs par défaut dans `WebInterface.conf`. Citrix vous recommande de créer des sauvegardes régulières des fichiers `WebInterface.conf` et `config.xml` de vos sites.

La console Citrix Web Interface Management est installée automatiquement lorsque vous installez l'interface Web pour Microsoft IIS. Exécutez la console en cliquant sur Démarrer > Tous les programmes > Citrix > Consoles de gestion > Citrix Web Interface Management.

Remarque : Vous devez vous assurer que la console MMC 3.0 est présente sur le serveur sur lequel vous installez l'interface Web, car il s'agit d'une condition préalable à l'installation de la console Citrix Web Interface Management. MMC 3.0 est disponible par défaut sur toutes les plates-formes Windows prises en charge pour héberger l'interface Web.

## Configuration des paramètres Citrix Gateway dans l'interface Web 5.4

March 27, 2024

Pour utiliser Citrix Gateway dans votre déploiement, vous devez configurer l'interface Web prenant en charge le dispositif. Pour ce faire, utilisez la tâche Accès sécurisé de la console Citrix Web Interface Management.

## **Pour configurer les paramètres Citrix Gateway dans l'interface Web**

1. Dans le menu Démarrer de Windows, cliquez sur Tous les programmes > Citrix > Consoles de gestion > Citrix Web Interface Management.
2. Dans le volet gauche de la console Citrix Web Interface Management, cliquez sur Citrix Virtual Apps Web Sites ou Citrix Virtual Apps Services Sites, puis sélectionnez votre site dans le volet des résultats.
3. Dans le volet Actions, cliquez sur Accès sécurisé.
4. Sur la page Spécifier les méthodes d'accès, effectuez l'une des opérations suivantes :
  - Cliquez sur Ajouter pour ajouter une nouvelle route d'accès.
  - Sélectionnez un itinéraire existant dans la liste, puis cliquez sur Modifier.
5. Dans la liste Méthode d'accès, sélectionnez l'une des options suivantes :
  - Si vous souhaitez envoyer l'adresse réelle du serveur Citrix à Citrix Gateway, sélectionnez Gateway Direct.
  - Si vous souhaitez envoyer l'adresse secondaire du serveur Citrix Virtual Apps à Citrix Gateway, sélectionnez Autre passerelle.  
Remarque : Les bureaux virtuels Citrix Virtual Desktops ne sont pas accessibles si d'autres adresses sont utilisées.
  - Si vous souhaitez que l'adresse fournie à Citrix Gateway soit déterminée par les mappages de traduction d'adresses définis dans l'interface Web, sélectionnez Passerelle traduite.
6. Entrez l'adresse réseau et le masque de sous-réseau qui identifient le réseau client. Utilisez les boutons Déplacer vers le haut et Déplacer vers le bas pour placer les itinéraires d'accès par ordre de priorité dans le tableau Adresses des appareils utilisateurs, puis cliquez sur Suivant.
7. Si vous n'utilisez pas la traduction d'adresses de passerelle, passez à l'étape 10. Si vous utilisez la traduction d'adresses de passerelle, effectuez l'une des opérations suivantes sur la page Spécifier les traductions d'adresses :
  - Cliquez sur Ajouter pour ajouter une nouvelle traduction d'adresse.
  - Sélectionnez une traduction d'adresse existante dans la liste, puis cliquez sur Modifier.
8. Dans la zone Type d'accès, sélectionnez l'une des options suivantes :
  - Si vous souhaitez que Citrix Gateway utilise l'adresse traduite pour se connecter au serveur Citrix, sélectionnez Gateway route translation.
  - Si vous avez configuré une route traduite par le client dans le tableau Adresses de machine utilisateur et que vous souhaitez que le client Citrix et Citrix Gateway utilisent l'adresse traduite pour se connecter au serveur Citrix, sélectionnez Conversion de routage de la machine utilisateur et de la passerelle.
9. Entrez les ports et adresses internes et externes (traduits) du serveur Citrix, cliquez sur OK, puis sur Suivant.

Lorsque Citrix Gateway se connecte au serveur Citrix, il utilise le numéro de port externe et l'adresse. Assurez-vous que les mappages que vous créez correspondent au type d'adressage utilisé par la batterie de serveurs.

10. Sur la page Spécifier les paramètres de passerelle, spécifiez le nom de domaine complet (FQDN) et le numéro de port du dispositif Citrix Gateway que les clients doivent utiliser. Le nom de domaine complet doit correspondre à ce qui se trouve sur le certificat installé sur la passerelle.
11. Sélectionnez Activer la fiabilité des sessions si vous souhaitez que le serveur Citrix garde les sessions déconnectées ouvertes pendant que le client tente de se reconnecter automatiquement.
12. Sélectionnez Demander des billets auprès de deux STA, le cas échéant, si vous avez activé la fiabilité des sessions et souhaitez utiliser la billetterie simultanée depuis deux serveurs Secure Ticket Authority (STA). Lorsque vous activez cette option, l'interface Web obtient des tickets provenant de deux STA différentes afin que les sessions utilisateur ne soient pas interrompues si une STA devient indisponible au cours de la session. Si, pour une raison quelconque, l'interface Web ne parvient pas à contacter deux STA, elle utilise une seule STA. Cliquez sur Suivant.
13. Sur la page Spécifier les paramètres de Secure Ticket Authority, effectuez l'une des opérations suivantes :
  - Cliquez sur Ajouter pour spécifier l'URL d'une STA que l'interface Web peut utiliser.
  - Sélectionnez une entrée dans la liste, puis cliquez sur Modifier.

```
1 Use the Move Up and Move Down buttons to place the STAs in order of
 priority.
2 STAs are included with the Citrix XML Service; for example, `http\[s\]:
 //servername.domain.com/scripts/ctxsta.dll`.
3
4 You can specify more than one STA for fault tolerance; however, Citrix
 recommends that you do not use an external load balancer for this
 purpose.
```

14/. Sélectionnez Utiliser pour l'équilibrage de charge pour choisir d'activer ou non l'équilibrage de charge entre les STA.

L'activation de l'équilibrage de charge vous permet de répartir uniformément les connexions entre les serveurs afin qu'aucun serveur ne soit surchargé.

1. Sélectionnez Contourner les serveurs défaillants pour spécifier la durée pendant laquelle les STA inaccessibles doivent être contournées.

```
1 The Web Interface provides fault tolerance among the servers on the STA
 URLs list so that if a communication error occurs, the failed
 server is bypassed for the specified time period.
```

## Création d'un site Web Interface 5.3

March 27, 2024

Lorsque vous créez un site Web Interface 5.3, vous pouvez demander aux utilisateurs de se connecter à l'aide d'un navigateur Web, de Citrix Receiver ou de Citrix Desktop Receiver. Vous pouvez utiliser la console Citrix Web Interface Management pour créer plusieurs sites d'interface Web.

Vous pouvez uniquement activer l'authentification unique avec une carte à puce sur l'interface Web avec interface Web 5.3. Cette version de l'interface Web peut s'exécuter sur Citrix Virtual Apps 4.5, 5.0 et 6.0.

Web Interface 5.3 s'exécute sur les systèmes d'exploitation suivants :

- Windows Server 2003
- Windows Server 2008
- Windows Server 2008 R2

**Remarque :**

Citrix Virtual Apps 6.0 s'exécute uniquement sur Windows Server 2008 R2.

### Pour créer un site Interface Web Citrix 5.3

1. Cliquez sur Démarrer > Tous les programmes > Citrix > Consoles de gestion > Citrix Web Interface Management.
2. Dans le volet gauche, sélectionnez Citrix Virtual Apps Web Sites. Les utilisateurs ouvrent une session sur l'interface Web à l'aide d'un navigateur Web.
3. Dans le menu Action, cliquez sur Créer un site.
4. Conservez le site et le chemin d'accès Internet Information Services (IIS) par défaut, puis cliquez sur Suivant.

Le chemin d'accès au site par défaut est /Citrix/Citrix Virtual Apps ou vous pouvez spécifier un chemin d'accès.

**Remarque:**

S'il existe des sites Web Citrix Virtual Apps préexistants qui utilisent le chemin par défaut, un incrément approprié est ajouté pour distinguer le nouveau site.

5. Dans Spécifier l'endroit où s'effectue l'authentification des utilisateurs, sélectionnez l'une des options suivantes :

- Dans l'interface Web pour que les utilisateurs s'authentifient à l'aide de l'interface Web. Sélectionnez cette option si l'interface Web est déployée en tant que serveur autonome parallèle à Citrix Gateway dans la zone démilitarisée (DMZ).
- Sur Access Gateway pour que les utilisateurs s'authentifient à l'aide du dispositif Citrix Gateway.  
Si vous sélectionnez cette option, Citrix Gateway authentifie les utilisateurs et initie l'authentification unique sur l'interface Web si elle est configurée sur l'appliance.

**Remarque :**

Si SmartAccess est configuré sur Citrix Gateway, ce paramètre active SmartAccess dans Citrix Virtual Apps and Desktops.

6. Cliquez sur Suivant.
7. à l'étape 5, dans URL du service d'authentification, tapez l'adresse Web correspondant à l'URL du service d'authentification Citrix Gateway, par exemple, <https://access.company.com/CitrixAuthService/AuthService.aspx> puis cliquez sur Suivant.
8. Dans Options d'authentification, sélectionnez la manière dont les utilisateurs se connectent.
  - Explicite. Les utilisateurs ouvrent une session à l'aide d'un navigateur Web.
  - Carte à puce. Les utilisateurs ouvrent une session à l'aide d'une carte à puce.
9. Cliquez sur Suivant.
10. Si vous avez sélectionné Carte à puce à l'étape 8, sélectionnez l'une des options suivantes :
  - Demander aux utilisateurs de saisir leur code PIN. Les utilisateurs saisissent leur numéro d'identification personnel (PIN) lorsqu'ils démarrent une application ou un bureau publié.
  - Les utilisateurs n'ont pas à saisir leur code PIN lorsqu'ils démarrent une application ou un poste de travail publié.

Vous recevez un écran récapitulatif affichant vos paramètres. Cliquez sur Suivant pour créer le site d'interface Web. Une fois le site créé avec succès, vous êtes invité à configurer les paramètres restants dans l'interface Web. Suivez les instructions de l'assistant pour terminer l'installation.

## Configuration des paramètres Citrix Gateway dans l'interface Web 5.3

March 27, 2024

Après avoir créé le site Web Interface 5.3, vous pouvez utiliser Citrix Web Interface Management pour configurer les paramètres de Citrix Gateway.



## Pour configurer les paramètres de l'interface Web 5.3 pour Citrix Gateway

1. Cliquez sur **Démarrer > Tous les programmes > Citrix > Consoles de gestion > Citrix Web Interface Management**.
  2. Dans le volet gauche de Citrix Web Interface Management, cliquez sur **Sites Web Citrix Virtual Apps**.
  3. Dans le volet Actions, cliquez sur **Accès sécurisé**.
  4. Dans la boîte de dialogue Modifier les paramètres d'accès sécurisé, cliquez sur **Ajouter**.
  5. Dans la boîte de dialogue Ajouter un itinéraire d'accès, tapez l'adresse de la machine utilisateur, le masque de sous-réseau et, dans Méthode d'accès, sélectionnez **Gateway direct**, cliquez sur **OK**, puis sur **Suivant**.
- Si vous ne spécifiez pas l'adresse de la machine utilisateur et le masque de sous-réseau, l'option Gateway Direct s'applique à toutes les machines utilisateur. L'option Gateway Direct convient aux machines utilisateur qui se connectent depuis l'extérieur du réseau interne, tandis que l'option Direct convient aux machines utilisateur qui se connectent à partir du réseau interne.
6. Dans Adresse (FQDN), tapez le nom de domaine complet (FQDN) Citrix Gateway. Il doit s'agir du même nom de domaine complet que celui utilisé sur le certificat Citrix Gateway.
  7. Dans Port, tapez le numéro de port. La valeur par défaut est 443.
  8. Pour activer la fiabilité des sessions, cliquez sur **Activer la fiabilité des sessions**, puis sur **Suivant**.
  9. Sous URL de Secure Ticket Authority, cliquez sur **Ajouter**.
  10. Dans Secure Ticket Authority URL, tapez le nom du serveur principal qui exécute le service XML sur Citrix Virtual Apps, cliquez sur **OK**, puis sur **Terminer**. Par exemple, tapez `http://CitrixVirtualAppssrv01/Scripts/CtxSta.dll`.

Après avoir configuré les paramètres dans l'interface Web, vous pouvez ensuite les configurer sur Citrix Gateway.

## Ajout de Citrix Virtual Apps and Desktops à un seul site

March 27, 2024

Si vous exécutez Citrix Virtual Apps and Desktops, vous pouvez ajouter les deux applications à un site d'interface Web unique. Cette configuration vous permet d'utiliser le même serveur Secure Ticket Authority (STA) à partir de Citrix Virtual Apps and Desktops.

### Remarque :

Citrix Virtual Desktops prend en charge l'interface Web. La version minimale requise de l'interface Web est 5.0.

Si vous utilisez l'interface Web 5.3 ou 5.4, vous combinez les sites Citrix Virtual Apps and Desktops à l'aide de la console de gestion de l'interface Web.

**Remarque :**

Si les batteries de serveurs se trouvent dans des domaines différents, vous devez établir une approbation bidirectionnelle entre les domaines.

### **Pour ajouter Citrix Virtual Apps and Desktops à un seul site à l'aide de l'interface Web 5.3 ou 5.4**

1. Cliquez sur **Démarrer > Tous les programmes > Citrix > Consoles de gestion > Citrix Web Interface Management**.
2. Dans le volet gauche, sélectionnez **Citrix Virtual Apps Web Sites**.
3. Dans le volet **Actions**, cliquez avec le bouton droit de la souris sur un site, puis cliquez sur **Batteries de serveurs**.
4. Dans la boîte de dialogue **Gérer les batteries de serveurs**, cliquez sur **Ajouter**.
5. Renseignez les paramètres de la batterie de serveurs, puis cliquez deux fois sur **OK**.

Pour une expérience optimale lors de l'utilisation de Citrix Virtual Desktops, modifiez le paramètre UserInterfaceBranding sur Desktops dans le fichier de configuration WebInterface.conf.

## **Routage des connexions utilisateur via Citrix Gateway**

January 26, 2024

Dans Citrix Virtual Apps and Desktops, vous pouvez configurer les serveurs pour qu'ils acceptent uniquement les connexions routées via Citrix Gateway. Dans Citrix Virtual Apps 6.5, vous configurez une politique dans Citrix AppCenter pour acheminer les connexions via Citrix Gateway. Dans Citrix Virtual Desktops 7.1, vous utilisez Citrix Studio pour configurer les paramètres.

### **Pour configurer les propriétés du serveur Citrix Virtual Apps 6.5 afin d'accepter les connexions acheminées via Citrix Gateway uniquement**

1. Cliquez sur **Démarrer > Outils d'administration > Citrix > Consoles de gestion > Citrix AppCenter**.
2. Développez **Ressources NetScaler > Citrix Virtual Apps > FarmName**, où FarmName est le nom de la batterie de serveurs.
3. Cliquez sur **Stratégies**.
4. Dans le volet central, cliquez sur **Ordinateur** ou sur **Utilisateur**, puis cliquez sur **Nouveau**.

5. Dans l'assistant Nouvelle stratégie, dans Nom, tapez un nom pour la stratégie, puis cliquez sur Suivant.
6. Sous **Catégories**, cliquez sur **Paramètres du serveur**.
7. Sous **Paramètres**, en regard de Contrôle d'accès à la connexion, cliquez sur **Ajouter**.
8. Dans la boîte de dialogue **Ajouter un paramètre - Contrôle d'accès à la connexion**, dans **Valeur**, sélectionnez **Connexions Citrix Access Gateway** uniquement, puis cliquez sur **OK**.
9. Cliquez **deux fois sur Suivant**, puis sur **Créer**. Citrix Virtual Apps crée la stratégie.

### **Pour configurer les propriétés du serveur Citrix Virtual Desktops afin d'accepter les connexions routées via Citrix Gateway uniquement**

Vous pouvez restreindre l'accès aux machines d'un groupe de mise à disposition. Vous pouvez restreindre l'accès des utilisateurs à l'aide de SmartAccess qui filtre les connexions utilisateur effectuées via Citrix Gateway. Vous pouvez effectuer cette tâche dans le nœud Stratégie de Studio ou via les paramètres de stratégie, comme décrit dans le [Tableau de référence rapide](#).

1. Dans Studio, sous Groupes de mise à disposition, sélectionnez le groupe de mise à disposition que vous souhaitez restreindre.
2. Cliquez sur Modifier le groupe de mise à disposition, puis sur Stratégie d'accès.
3. Sur la page Stratégie d'accès, sélectionnez Connexions via Citrix Gateway. Seules les connexions via Citrix Gateway sont autorisées.
4. Pour choisir un sous-ensemble de ces connexions, sélectionnez Connexions répondant à l'un des filtres suivants :
  - a) Définissez le site Citrix Gateway.
  - b) Ajoutez, modifiez ou supprimez les chaînes SmartAccess qui définissent les scénarios d'accès utilisateur autorisés pour le groupe de mise à disposition. Pour plus d'informations sur la configuration de SmartAccess, consultez [Configuration de SmartAccess sur Citrix Gateway](#).

## **Configuration de la communication avec l'interface Web**

January 26, 2024

Vous pouvez configurer Citrix Gateway pour qu'il communique avec l'interface Web exécutée sur Citrix Virtual Apps and Desktops. Pour ce faire, configurez un serveur virtuel sur Citrix Gateway. Ensuite, liez un certificat de serveur signé et des stratégies d'authentification, de session, de pré-authentification et de post-authentification au serveur virtuel. Citrix Gateway utilise l'adresse IP du serveur virtuel pour acheminer les connexions utilisateur vers l'interface Web.

L'Assistant Applications publiées vous permet de configurer Citrix Gateway pour acheminer les connexions utilisateur vers l'interface Web. Citrix Gateway utilise la Secure Ticket Authority (STA) pour les connexions utilisateur.

## Configuration des stratégies pour les applications et bureaux publiés

March 27, 2024

Pour établir une communication avec les serveurs Citrix Virtual Apps and Desktops, vous devez configurer Citrix Gateway pour qu'il reconnaisse les serveurs. Vous pouvez configurer les paramètres globalement ou utiliser des stratégies liées aux utilisateurs, aux groupes ou aux serveurs virtuels.

### Pour configurer l'interface Web globalement sur Citrix Gateway

1. Dans l'utilitaire de configuration, sous l'onglet Configuration, dans le volet de navigation, développez Citrix Gateway, puis cliquez sur Paramètres globaux.
2. Dans le volet d'informations, sous Paramètres, cliquez sur Modifier les paramètres généraux.
3. Dans la boîte de dialogue Paramètres globaux de Citrix Gateway, sous l'onglet Expérience client, procédez comme suit :
  - a) Dans le type de plug-in, sélectionnez Java.
  - b) Dans Accès sans client, sélectionnez Autoriser.

**Remarque:** effectuez l'étape 3 pour prendre en charge Citrix Receiver compatible VPN, tel que Receiver pour iOS ou Receiver pour Android. Pour prendre en charge Mobile Receiver, vous devez installer au minimum Access Gateway 10, Build 69.6 ou Access Gateway 10, Build 71.6014.e. Si vous exécutez Access Gateway 9.3, vous n'avez pas besoin d'effectuer cette étape.

4. Dans l'onglet Applications publiées, en regard de Proxy ICA, sélectionnez ACTIVÉ.
5. En regard de Adresse de l'interface Web, tapez l'adresse Web de l'interface Web, puis cliquez sur **OK**.

### Pour configurer une stratégie de session pour l'interface Web

Vous pouvez configurer une stratégie de session et la lier à un serveur virtuel pour limiter l'accès à l'interface Web.

1. Dans l'utilitaire de configuration, sous l'onglet Configuration, dans le volet de navigation, développez Citrix Gateway Policies, puis cliquez sur Session.

2. Dans le volet d'informations, dans l'onglet Stratégies, cliquez sur Ajouter.
3. Dans la boîte de dialogue Créer une stratégie de session, dans Nom, tapez un nom pour la stratégie.
4. À côté de Demander un profil, cliquez sur Nouveau.
5. Dans la boîte de dialogue Créer un profil de session, dans Nom, tapez un nom pour le profil.
6. Dans l'onglet Expérience client, procédez comme suit :
  - a) En regard du type de plug-in, sélectionnez Override Global, puis Java.
  - b) En regard de Accès sans client, sélectionnez Override Global, puis Autoriser.
7. En regard de Proxy ICA, cliquez sur Override Global et sélectionnez ON.
8. En regard de Adresse de l'interface Web, cliquez sur Remplacer l'adresse globale, tapez l'adresse Web de l'interface Web, puis cliquez sur Créer.
9. Dans la boîte de dialogue Créer une politique de session, à côté de Expressions nommées, sélectionnez Général, sélectionnez Valeur vraie, cliquez sur Ajouter une expression, sur Créer, puis sur Fermer.

Après avoir créé une stratégie de session, liez-la à un serveur virtuel.

### **Pour lier une stratégie de session à un serveur virtuel**

1. Dans l'utilitaire de configuration, dans l'onglet Configuration, dans le volet de navigation, développez Citrix Gateway, puis cliquez sur Virtual Servers.
2. Dans le volet d'informations, sélectionnez un serveur virtuel, puis cliquez sur Ouvrir.
3. Dans l'onglet Stratégies, cliquez sur Session, puis sur Insérer une stratégie.
4. Sélectionnez une stratégie de session dans la liste, entrez le numéro de priorité (facultatif), puis cliquez sur OK

## **Configuration des paramètres à l'aide de l'assistant Applications publiées**

January 26, 2024

Pour configurer Citrix Gateway avec l'interface Web, vous devez disposer des informations suivantes :

- Adresses IP des serveurs exécutant Citrix Virtual Apps and Desktops.
- Nom de domaine complet (FQDN) du serveur exécutant l'interface Web.
- Serveur virtuel configuré sur Citrix Gateway.
- Stratégie de session configurée pour SmartAccess.

- Adresses IP de serveurs supplémentaires exécutant l'interface Web si vous configurez le basculement de l'interface Web.

## **Pour configurer les paramètres de l'interface Web à l'aide de l'assistant Applications publiées**

1. Dans l'utilitaire de configuration, cliquez sur l'onglet Configuration, puis dans le volet de navigation, cliquez sur Citrix Gateway.
2. Dans le volet d'informations, sous Mise en route, cliquez sur Assistant Applications publiées.
3. Cliquez sur Suivant, puis suivez les instructions de l'assistant.

Vous pouvez configurer et activer la Secure Ticket Authority (STA) à partir de l'assistant Applications publiées. Lorsque vous avez terminé l'assistant Applications publiées, les paramètres sont liés globalement.

## **Configuration de Secure Ticket Authority sur Citrix Gateway**

March 27, 2024

La Secure Ticket Authority (STA) est responsable de l'émission de tickets de session en réponse aux demandes de connexion pour les applications publiées sur Citrix Virtual Apps et les bureaux publiés sur Citrix Virtual Desktops. Ces tickets de session représentent la base de l'authentification et de l'autorisation d'accès aux ressources publiées.

Vous pouvez lier la STA globalement ou à des serveurs virtuels. Vous pouvez également ajouter plusieurs serveurs exécutant la STA lorsque vous configurez un serveur virtuel.

Si vous sécurisez les communications entre Citrix Gateway et la STA, assurez-vous qu'un certificat de serveur est installé sur le serveur exécutant la STA.

Dans un déploiement GSLB Citrix Gateway classique, tous les serveurs virtuels de passerelle (sur chaque site) doivent être configurés avec les mêmes serveurs STA principaux pour éviter les problèmes de reconnexion.

### **Pour lier la STA à l'échelle mondiale**

1. Accédez à **Citrix Gateway > Paramètres globaux**.
2. Dans le volet d'informations, sous Serveurs, cliquez sur **Lier/Unbind STA Servers** à utiliser par la Secure Ticket Authority.

3. Dans la boîte de dialogue Lier/dissocier les serveurs STA, cliquez sur **Ajouter**.
4. Dans la boîte de dialogue **Configurer le serveur STA**, entrez l'URL du serveur STA, cliquez sur **Créer**, puis cliquez sur **OK**.
5. Dans la boîte de dialogue du **serveur STA**, dans URL, tapez l'adresse IP ou le nom de domaine complet (FQDN) du serveur qui exécute le STA, puis cliquez sur **Créer**.

**Remarque :**

Vous pouvez ajouter plusieurs serveurs exécutant la STA à la liste. Les STA répertoriées dans l'interface Web doivent correspondre à celles qui sont configurées sur Citrix Gateway. Si vous configurez plusieurs STA, n'utilisez pas l'équilibrage de charge entre Citrix Gateway et les serveurs exécutant la STA.

### Pour lier une STA au serveur virtuel

1. Accédez à **Citrix Gateway > Virtual Servers**.
2. Dans le volet d'informations, sélectionnez un serveur virtuel, puis cliquez sur **Modifier**.
3. Sous l'onglet **Applications publiées**, sous Autorité de ticket sécurisée, cliquez sur **Ajouter**.
4. Dans la boîte de dialogue **Configurer le serveur STA**, entrez l'URL du serveur STA, puis cliquez sur **Créer**.
5. Répétez l'étape 4 pour ajouter des serveurs STA supplémentaires, puis cliquez sur **OK**.

### Références

- Pour plus d'informations sur STA, consultez l'article [NetScaler Gateway Secure Ticket Authority](#).
- Pour plus d'informations sur la configuration de Citrix Gateway pour utiliser un Cloud Connector en tant que serveur STA (Secure Ticket Authority), consultez [Comment configurer Citrix Gateway pour utiliser un Cloud Connector en tant que STA](#).

## Configuration de paramètres d'interface Web supplémentaires sur Citrix Gateway

March 27, 2024

Si vous déployez Citrix Gateway dans un environnement d'interface Web, vous pouvez effectuer les tâches facultatives suivantes :

- [Configuration du basculement de l'interface Web](#) Configurez Citrix Gateway pour basculer sur un serveur secondaire exécutant l'interface Web.

- [Configuration de l'accès par carte à puce à l'aide de l'interface Web](#) Configurez les sessions utilisateur pour qu'elles se connectent directement à l'interface Web à l'aide de Citrix Receiver et de l'authentification par carte à puce.

## Configuration du basculement de l'interface Web

January 26, 2024

Vous pouvez utiliser l'Assistant Applications publiées pour configurer Citrix Gateway pour basculer vers un serveur secondaire exécutant l'interface Web.

Le basculement de l'interface Web permet aux connexions utilisateur de rester actives en cas de défaillance de l'interface Web principale. Lorsque vous configurez le basculement, vous définissez une nouvelle adresse IP en plus de l'adresse IP du système, de l'adresse IP mappée ou de l'adresse IP du serveur virtuel. La nouvelle adresse IP doit se trouver sur le même sous-réseau que l'adresse IP système ou mappée.

Lorsque vous configurez le basculement de l'interface Web sur Citrix Gateway, tout trafic réseau envoyé à la nouvelle adresse IP est relayé vers l'interface Web principale. Le serveur virtuel que vous sélectionnez dans l'Assistant Applications publiées sert d'adresse IP NAT (Network Address Translation). La véritable adresse IP est celle de l'interface Web. En cas de défaillance de l'interface Web principale, le trafic réseau est envoyé à l'interface Web secondaire.

### Pour configurer le basculement de l'interface Web

1. Dans l'utilitaire de configuration, cliquez sur l'onglet Configuration, puis dans le volet de navigation, cliquez sur Citrix Gateway.
2. Dans le volet d'informations, sous Mise en route, cliquez sur Assistant Applications publiées.
3. Cliquez sur Suivant, sélectionnez un serveur virtuel, puis cliquez sur Suivant.
4. Sur la page Configurer les connexions client, cliquez sur Configurer le basculement de l'interface Web.
5. Sous Interface Web principale, dans Serveur d'interface Web, tapez l'adresse IP de l'interface Web principale.
6. Dans Port du serveur d'interface Web, tapez le numéro de port de l'interface Web principale.
7. Dans IP du serveur virtuel, saisissez la nouvelle adresse IP pour le basculement.
8. Dans Port du serveur virtuel, saisissez le numéro de port du serveur virtuel.
9. Sous Interface Web de sauvegarde, dans Serveur d'interface Web, tapez l'adresse IP du serveur exécutant l'interface Web ou sélectionnez un serveur dans la liste.



10. Dans Port du serveur d'interface Web, tapez le numéro de port de l'interface Web, puis cliquez sur OK.
11. Cliquez sur Suivant, puis suivez les instructions pour terminer l'assistant.

## Configuration de l'accès par carte à puce avec l'interface Web

January 26, 2024

Lorsque vous configurez l'interface Web pour utiliser l'authentification par carte à puce, vous pouvez configurer les scénarios de déploiement suivants afin d'intégrer Citrix Gateway, en fonction de la façon dont les utilisateurs ouvrent une session :

- Si les utilisateurs se connectent directement à l'interface Web à l'aide de Citrix Receiver et de l'authentification par carte à puce, l'interface Web doit être parallèle à Citrix Gateway dans la zone démilitarisée. Le serveur exécutant l'interface Web doit également être membre du domaine.

Dans ce scénario, Citrix Gateway et l'interface Web exécutent tous deux la terminaison SSL. L'interface Web met fin au trafic HTTP sécurisé, y compris l'authentification des utilisateurs, l'affichage des applications publiées et le démarrage des applications publiées. Citrix Gateway met fin au protocole SSL pour les connexions ICA entrantes.

- Si les utilisateurs ouvrent une session avec le plug-in Citrix Gateway, Citrix Gateway effectue l'authentification initiale. Lorsque Citrix Gateway établit le tunnel VPN, les utilisateurs peuvent ouvrir une session sur l'interface Web à l'aide de la carte à puce. Dans ce scénario, vous pouvez installer l'interface Web derrière Citrix Gateway dans la zone démilitarisée ou dans le réseau sécurisé.

### Remarque :

Citrix Gateway peut également utiliser la carte à puce pour l'authentification à l'aide d'un certificat client.

Pour plus d'informations, consultez

[Configuration de l'authentification par carte à puce](#)

## Configuration de l'accès aux applications et aux bureaux virtuels dans l'interface Web

March 27, 2024

Vous pouvez configurer Citrix Gateway pour permettre aux utilisateurs d'accéder aux applications publiées et aux bureaux virtuels avec le plug-in Citrix Gateway plutôt qu'avec Receiver. Pour configurer l'accès aux applications et aux bureaux, vous modifiez la configuration sur Citrix Gateway de Receiver uniquement pour vous connecter à Citrix Gateway, à une configuration qui active les connexions à l'aide du plug-in Citrix Gateway avec authentification unique à l'interface Web. Par exemple, vous configurez Citrix Gateway de sorte que tous les utilisateurs se connectent au plug-in Citrix Gateway et utilisent l'interface Web comme page d'accueil. Ce scénario prend en charge l'authentification unique à l'interface Web.

Outre l'accès aux applications et aux bureaux, les utilisateurs peuvent également exécuter des applications installées sur la machine utilisateur qui établissent des connexions réseau via le tunnel VPN.

Pour démarrer la configuration, suivez les instructions suivantes :

- Créez un site d'interface Web.
- Configurez les paramètres du contrôle d'accès avancé.
- Configurez SmartAccess.
- Configurez l'analyse des terminaux sur Citrix Gateway.
- Configurez des stratégies et des filtres sur Citrix Virtual Apps and Desktops.
- Configurez Citrix Gateway afin que les utilisateurs ouvrent une session à l'aide du plug-in Citrix Gateway pour accéder aux applications publiées et aux bureaux virtuels.

Pour plus d'informations, consultez les rubriques suivantes dans la documentation des produits Citrix :

- [Configuration d'un site d'interface Web.](#)
- [Fonctionnement de SmartAccess pour Citrix Virtual Apps and Desktops](#)
- [Configuration des stratégies de point de terminaison](#)
- [Configuration des stratégies et filtres Citrix Virtual Apps](#)
- [Pour configurer des stratégies et des filtres dans Citrix Virtual Desktops 5](#)
- [Configuration de Citrix Gateway pour communiquer avec l'interface Web](#)

Lorsque vous configurez la connexion utilisateur à Citrix Virtual Apps and Desktops, vous créez d'abord un profil de session pour sélectionner le plug-in Citrix Gateway pour Windows. Ensuite, vous créez un profil pour les applications intranet permettant d'accéder à Citrix Virtual Apps, Citrix Virtual Desktops et à l'interface Web.

### **Pour configurer les paramètres globaux du plug-in Citrix Gateway afin d'accéder aux applications et aux bureaux**

1. Dans l'utilitaire de configuration, sous l'onglet Configuration, dans le volet de navigation, développez Citrix Gateway, puis cliquez sur Paramètres globaux.

2. Dans le volet d'informations, sous Paramètres, cliquez sur Modifier les paramètres généraux.
3. Dans l'onglet Applications publiées, en regard de Proxy ICA, sélectionnez Désactivé.
4. Dans Adresse de l'interface Web, tapez l'URL du site d'interface Web. Cette page devient la page d'accueil des utilisateurs.
5. Dans Domaine d'authentification unique, tapez le nom de domaine Active Directory.
6. Dans l'onglet Expérience client, en regard de Type de plug-in, sélectionnez Windows/Mac OS X, puis cliquez sur OK.

### **Pour configurer l'application intranet**

1. Dans l'onglet Configuration, développez **Citrix Gateway > Resources**, puis cliquez sur **Applications intranet**.
2. Dans le volet d'informations, cliquez sur **Ajouter**.
3. Dans Nom, saisissez le nom de l'application.
4. Cliquez sur **Transparent**.
5. Dans Protocole, sélectionnez le protocole TCP, UDP ou Tout.
6. Dans Type de destination, sélectionnez Adresse IP et masque de réseau. Par exemple, tapez 172.16.100.0 et le masque de sous-réseau 255.255.255.0 pour représenter tous les serveurs du sous-réseau 172.16.100.x. L'adresse IP de l'interface Web, de Citrix Virtual Apps et de tous les autres serveurs auxquels les utilisateurs se connectent doit se trouver dans l'un des sous-réseaux définis comme une application intranet.

Après avoir créé l'application intranet, vous pouvez la lier globalement ou à un serveur virtuel.

7. Dans Adresse IP et masque réseau, tapez l'adresse IP et le masque de sous-réseau qui représentent votre réseau interne, cliquez sur **Créer**, puis sur **Fermer**.

Après avoir créé l'application intranet, vous pouvez la lier globalement ou à un serveur virtuel.

### **Pour lier une application intranet à l'échelle mondiale**

1. Dans l'onglet Configuration, développez **Citrix Gateway > Paramètres** généraux.
2. Dans le volet d'informations, sous Applications intranet, cliquez sur **Créer des mappages vers les applications TCP du réseau sécurisé pour le plug-in Citrix Gateway pour Java**.
3. Dans la boîte de dialogue Configurer les applications intranet VPN, cliquez sur **Ajouter**.
4. Dans Disponible, sélectionnez une ou plusieurs applications intranet, cliquez sur la flèche pour déplacer les applications intranet vers Configurées, puis cliquez sur **OK**.

## Pour lier une application intranet à un serveur virtuel

1. Dans l'onglet Configuration, développez **Citrix Gateway > Virtual Servers**.
2. Dans le volet d'informations, sélectionnez un serveur virtuel, puis cliquez sur **Ouvrir**.
3. Dans la boîte de dialogue Configurer le serveur virtuel Citrix Gateway, cliquez sur l'onglet **Applications intranet**.
4. Sous Nom de l'application disponible, sélectionnez les applications intranet, cliquez sur **Ajouter**, puis sur **OK**.

Lorsque les utilisateurs ouvrent une session à l'aide du plug-in Citrix Gateway, le tunnel VPN est établi et le Receiver ou l'interface Web sont utilisés comme page d'accueil.

## Configuration de SmartAccess

January 26, 2024

Vous pouvez utiliser SmartAccess avec Citrix Virtual Apps and Desktops pour fournir intelligemment des applications publiées et des bureaux virtuels aux utilisateurs.

SmartAccess vous permet de contrôler l'accès aux applications et bureaux publiés sur un serveur à l'aide de stratégies de session Citrix Gateway. Vous utilisez les vérifications de pré-authentification et de post-authentification comme condition, ainsi que d'autres conditions, pour accéder aux ressources publiées. Les autres conditions incluent tout ce que vous pouvez contrôler avec une stratégie Citrix Virtual Apps and Desktops, comme les limites de bande passante de l'imprimante, le mappage des lecteurs de machine utilisateur, le presse-papiers, l'audio et le mappage d'imprimante. Vous pouvez appliquer une stratégie Citrix Virtual Apps and Desktops selon que les utilisateurs réussissent ou non une vérification Citrix Gateway.

Citrix Gateway peut fournir Citrix Virtual Desktops en utilisant les mêmes options disponibles avec l'interface Web, l'accès proxy ICA, l'accès sans client et l'accès Citrix Gateway.

Cette fonctionnalité est obtenue en intégrant les composants Citrix Gateway à l'interface Web et à Citrix Virtual Apps and Desktops. Cette intégration fournit une authentification avancée et des options de contrôle d'accès à l'interface Web. Pour plus d'informations, consultez la documentation de l'interface Web dans le nœud Technologies de la documentation du produit Citrix.

La connectivité à distance à une batterie de serveurs ne nécessite pas le plug-in Citrix Gateway. Les utilisateurs peuvent se connecter à Citrix Receiver. Les utilisateurs peuvent utiliser le plug-in Citrix Gateway pour ouvrir une session et recevoir leurs applications publiées et leurs bureaux virtuels via l'interface Access, qui est la page d'accueil par défaut de Citrix Gateway.

## Fonctionnement de SmartAccess pour Citrix Virtual Apps and Desktops

March 27, 2024

Pour configurer SmartAccess, vous devez configurer les paramètres Citrix Gateway sur l'interface Web/StoreFront et configurer des stratégies de session sur Citrix Gateway. Lorsque vous exécutez l'Assistant Applications publiées, vous pouvez sélectionner les stratégies de session que vous avez créées pour SmartAccess.

Une fois que vous avez configuré SmartAccess, la fonctionnalité fonctionne comme suit :

1. Lorsqu'un utilisateur tape l'adresse Web d'un serveur virtuel dans un navigateur Web, toutes les stratégies de pré-authentification que vous avez configurées sont téléchargées sur la machine utilisateur.
2. Citrix Gateway envoie les noms de stratégie de pré-authentification et de session à l'interface Web/StoreFront sous forme de filtres. Si la condition de stratégie est définie sur true, la stratégie est toujours envoyée sous forme de nom de filtre. Si la condition de stratégie n'est pas remplie, le nom du filtre n'est pas envoyé. Cela vous permet de différencier la liste des applications et bureaux publiés et les stratégies efficaces sur un ordinateur exécutant Citrix Virtual Apps and Desktops, en fonction des résultats de l'analyse des points de terminaison.
3. L'interface Web/StoreFront contacte le serveur Citrix Virtual Apps and Desktops et renvoie la liste des ressources publiée à l'utilisateur. Les ressources sur lesquelles des filtres sont appliqués n'apparaissent pas dans la liste de l'utilisateur, sauf si la condition du filtre est remplie.

Vous pouvez configurer l'analyse des points de terminaison SmartAccess sur Citrix Gateway. Pour configurer l'analyse des terminaux, créez une politique de session qui active le paramètre de **proxy ICA**, puis configurez une chaîne de sécurité client.

Lorsque l'utilisateur ouvre une session, la stratégie d'analyse des points de terminaison exécute une vérification de sécurité de la machine utilisateur avec les chaînes de sécurité clientes que vous avez configurées sur Citrix Gateway.

Par exemple, vous souhaitez rechercher une version spécifique de Sophos Antivirus. Dans l'éditeur d'expressions, les chaînes de sécurité du client apparaissent comme suit :

```
1 client.application.av(sophos).version == 10.0.2
2 <!--NeedCopy-->
```

Après avoir configuré la stratégie de session, liez-la à un utilisateur, un groupe ou un serveur virtuel. Lorsque les utilisateurs ouvrent une session, la vérification de stratégie SmartAccess démarre et vérifie si la version 10.0.2 ou ultérieure de Sophos Antivirus est installée sur la machine utilisateur.

Lorsque la vérification de l'analyse du point de terminaison SmartAccess est réussie, le portail Interface Web/StoreFront apparaît dans une session sans client. Sinon, l'interface d'accès apparaît.

Lorsque vous créez une stratégie de session pour SmartAccess, aucun paramètre n'est configuré pour le profil de session, ce qui crée un profil nul. Dans ce cas, Citrix Gateway utilise l'interface Web/URL StoreFront configurée globalement pour SmartAccess.

## Configuration des stratégies et filtres Citrix Virtual Apps

January 26, 2024

Après avoir créé la stratégie de session sur Citrix Gateway, vous configurez les stratégies et les filtres sur l'ordinateur exécutant Citrix Virtual Apps. Les stratégies et les filtres sont appliqués aux utilisateurs en fonction de la configuration de l'analyse des points de terminaison.

### Références :

- Pour plus d'informations sur la façon de restreindre l'accès des utilisateurs via des expressions de stratégie et des filtres SmartAccess, consultez la rubrique [Gérer les groupes de mise à disposition](#).
- Pour plus d'informations sur la configuration des stratégies et filtres Citrix Virtual Apps, consultez la section [Créer des stratégies](#).

## Pour configurer une stratégie de session pour SmartAccess

March 27, 2024

1. Dans l'utilitaire de configuration, dans l'onglet Configuration, dans le volet de navigation, développez Citrix Gateway > Politiques, puis cliquez sur Session.
2. Dans le volet d'informations, dans l'onglet Stratégies, cliquez sur Ajouter.
3. Dans la boîte de dialogue Créer une stratégie de session, dans Nom, tapez un nom pour la stratégie, par exemple ValidEndpoint.
4. Dans Demander un profil, cliquez sur Nouveau et dans Nom, tapez un nom pour le profil, par exemple Null, puis cliquez sur Créer.
5. Dans la boîte de dialogue Créer une stratégie de session, créez une expression de sécurité client, cliquez sur Créer, puis sur Fermer.

L'expression de sécurité client est utilisée pour différencier les points de terminaison valides et non valides. Vous pouvez fournir différents niveaux d'accès aux applications ou bureaux publiés en fonction des résultats de l'analyse des points de terminaison.

Après avoir créé la stratégie de session, liez-la globalement ou à un serveur virtuel.

## Configuration du mappage des machines utilisateur sur Citrix Virtual Apps

March 27, 2024

Vous pouvez utiliser des filtres Citrix Gateway qui sont appliqués aux stratégies sur un ordinateur exécutant Citrix Virtual Apps. Les filtres permettent aux utilisateurs d'accéder aux fonctionnalités de Citrix Virtual Apps, telles que le mappage de lecteur de machine utilisateur, le mappage d'imprimante ou le mappage du presse-papiers en fonction des résultats de l'analyse des points de terminaison.

Citrix Receiver prend en charge le mappage des appareils sur les appareils des utilisateurs afin que les utilisateurs puissent accéder à des appareils externes dans le cadre de sessions utilisateur. Le mappage des appareils utilisateur fournit :

- Accès aux lecteurs et ports locaux
- Transfert de données copier-coller entre une session utilisateur et le presse-papiers local
- Lecture audio (sons système et fichiers .wav) à partir de la session utilisateur

Lors de l'ouverture de session, la machine utilisateur informe le serveur des lecteurs utilisateur et des ports COM disponibles. Dans Citrix Virtual Apps 6.5, les lecteurs utilisateur sont mappés au serveur et utilisent la lettre de lecteur de la machine utilisateur. Ces mappages sont accessibles à l'utilisateur actuel et dans la session en cours uniquement. Les mappages sont supprimés lorsque l'utilisateur ferme sa session et sont recréés la prochaine fois qu'il ouvre une session.

Après avoir activé le service XML, vous devez configurer des stratégies pour le mappage des appareils utilisateur.

Pour appliquer des stratégies de mappage de machine utilisateur basées sur des filtres SmartAccess, vous devez créer les deux stratégies suivantes sur le serveur :

- Stratégie ICA restrictive qui désactive le mappage des machines utilisateur et s'applique à tous les utilisateurs Citrix Gateway.
- Stratégie ICA complète qui active le mappage de machine utilisateur et s'applique uniquement aux utilisateurs qui remplissent la stratégie de session d'analyse des points de terminaison  
Remarque : La stratégie ICA non restrictive filtrée doit recevoir une priorité plus élevée que la stratégie ICA restrictive, de sorte que lorsqu'elle s'applique à un utilisateur, la stratégie non restrictive remplace la stratégie qui désactive le mappage de machine utilisateur.

Vous configurez des politiques restrictives et non restrictives sur Citrix Virtual Apps 6.5 à l'aide de Citrix AppCenter.

## **Pour configurer une politique restrictive sur Citrix Virtual Apps 6.5**

January 26, 2024

1. Cliquez sur Démarrer > Outils d'administration > Consoles de gestion > Citrix AppCenter.
2. Dans le volet gauche, développez Citrix Virtual Apps, développez le serveur, puis cliquez sur Stratégies.
3. Dans le volet Stratégies, cliquez sur l'onglet Utilisateur, puis sur Nouveau.
4. Dans Nom, tapez le nom de la stratégie, puis cliquez sur Suivant.
5. Sous Catégories, cliquez sur Tous les paramètres.
6. Sous Paramètres, dans Connexion automatique des lecteurs clients, cliquez sur Ajouter.
7. Dans la boîte de dialogue Ajouter un paramètre, cliquez sur Désactivé, cliquez sur OK, puis sur Suivant.
8. Sous Catégories, cliquez sur Tous les filtres.
9. Sous Filtres, dans Contrôle d'accès, cliquez sur Ajouter.
10. Dans la boîte de dialogue Nouveau filtre, cliquez sur Ajouter.
11. En mode, cliquez sur Refuser.
12. Dans Type de connexion, sélectionnez Avec Access Gateway.
13. Dans AG Farm, tapez le nom du serveur virtuel.
14. Dans Condition d'accès, tapez ou sélectionnez le nom de stratégie de session qui est configuré sur Citrix Gateway, cliquez deux fois sur OK, sur Suivant, puis sur Créer pour terminer l'Assistant.

## **Pour configurer une politique non restrictive sur Citrix Virtual Apps 6.5**

January 26, 2024

1. Cliquez sur Démarrer > Outils d'administration > Consoles de gestion > Citrix AppCenter.
2. Dans le volet gauche, développez Citrix Virtual Apps, développez le serveur, puis cliquez sur Stratégies.
3. Dans le volet Stratégies, cliquez sur l'onglet Utilisateur, puis sur Nouveau.
4. Dans Nom, tapez le nom de la stratégie, puis cliquez sur Suivant.
5. Sous Catégories, cliquez sur Tous les paramètres.
6. Sous Paramètres, dans Connexion automatique des lecteurs clients, cliquez sur Ajouter.
7. Cliquez sur Activé, cliquez sur OK, puis sur Suivant.
8. Sous Catégories, cliquez sur Tous les filtres.
9. Sous Filtres, dans Contrôle d'accès, cliquez sur Ajouter.
10. Dans la boîte de dialogue Nouveau filtre, cliquez sur Ajouter.



11. En mode, cliquez sur Autoriser.
12. Dans Type de connexion, sélectionnez Avec Access Gateway.
13. Dans AG Farm, tapez le nom du serveur virtuel.
14. Dans Condition d'accès, tapez ou sélectionnez le nom de stratégie de session qui est configuré sur Citrix Gateway, cliquez deux fois sur OK, sur Suivant, puis sur Créer pour terminer l'Assistant.

## **Activation de Citrix Virtual Apps en tant que méthode d'accès en quarantaine**

January 26, 2024

Si l'analyse des points de terminaison est configurée sur Citrix Gateway, les utilisateurs qui réussissent une analyse des points de terminaison peuvent accéder à toutes les ressources que vous configurez sur Citrix Gateway. Vous pouvez placer les utilisateurs qui ont échoué à une analyse des terminaux dans un groupe de quarantaine. Ces utilisateurs peuvent accéder aux applications publiées à partir de Citrix Virtual Apps uniquement. La réussite ou l'échec de l'analyse des points de terminaison détermine la méthode d'accès disponible pour les utilisateurs.

Par exemple, vous créez une analyse d'analyse des points de terminaison pour vérifier si le Bloc-notes est en cours d'exécution sur la machine utilisateur lorsque les utilisateurs ouvrent une session. Si le Bloc-notes est en cours d'exécution, les utilisateurs peuvent ouvrir une session à l'aide du plug-in Citrix Gateway. Si le Bloc-notes n'est pas en cours d'exécution, les utilisateurs reçoivent uniquement la liste des applications publiées.

Pour configurer l'accès restreint des utilisateurs, créez un groupe de quarantaine sur Citrix Gateway. Vous créez le groupe de quarantaine dans un profil de session, puis vous ajoutez le profil à une stratégie de session.

## **Création d'une stratégie de session et analyse des points de terminaison pour un groupe de quarantaine**

March 27, 2024

Pour activer Citrix Virtual Apps en tant que méthode d'accès à la quarantaine, créez un groupe sur Citrix Gateway que vous utilisez en tant que groupe de quarantaine. Ensuite, créez une stratégie de session dans laquelle vous sélectionnez le groupe.

Après avoir créé la stratégie de session, liez-la au groupe de quarantaine. Après avoir configuré les stratégies et les avoir liées au groupe, testez les résultats. Par exemple, pour que les utilisateurs puissent ouvrir une session, le Bloc-notes doit être en cours d'exécution sur la machine utilisateur. Si le bloc-notes est en cours d'exécution, les utilisateurs peuvent ouvrir une session à l'aide du plug-in Citrix Gateway. Si le Bloc-notes n'est pas en cours d'exécution, les utilisateurs peuvent ouvrir une session avec Citrix Receiver.

Pour plus d'informations sur la configuration des stratégies d'analyse des points de terminaison, consultez [Configuration des stratégies de point de terminaison](#).

### **Pour créer une analyse d'analyse des points de terminaison et ajouter un groupe de quarantaine**

1. Dans l'utilitaire de configuration, dans l'onglet Configuration, dans le volet de navigation, développez Citrix Gateway > Politiques, puis cliquez sur Session.
2. Dans le volet d'informations, dans l'onglet Stratégies, cliquez sur Ajouter.
3. Dans la boîte de dialogue Créer une stratégie de session, dans Nom, tapez un nom pour la stratégie.
4. À côté de Demander un profil, cliquez sur Nouveau.
5. Dans la boîte de dialogue Créer un profil de session, dans Nom, tapez un nom pour le profil.
6. Dans l'onglet Sécurité, cliquez sur Avancé.
7. Dans la boîte de dialogue Paramètres de sécurité - Avancés, sous Sécurité du client, cliquez sur Remplacer le paramètre global, puis sur Nouveau.
8. Dans la boîte de dialogue Créer une expression, en regard de Correspondance avec n'importe quelle expression, cliquez sur Ajouter.
9. Dans Type d'expression, sélectionnez Client Security.
10. Dans Composant, sélectionnez Processus.
11. Dans Nom, tapez notepad.exe, cliquez sur OK, puis sur Créer.
12. Dans la boîte de dialogue Paramètres de sécurité - Avancés, dans Groupe de quarantaine, sélectionnez le groupe de quarantaine, cliquez sur Créer, cliquez sur OK, puis sur Créer.
13. Dans la boîte de dialogue Créer une stratégie de session, en regard de Expressions nommées, sélectionnez Valeur vraie, cliquez sur Ajouter une expression, sur Créer, puis sur Fermer.

## **Configuration de Citrix Virtual Desktops pour SmartAccess**

March 27, 2024

Citrix Gateway permet à Citrix Virtual Desktops de fournir des postes de travail sécurisés aux utilisateurs distants. Citrix Virtual Desktops peut utiliser les fonctionnalités SmartAccess de Citrix Gateway

pour fournir intelligemment des postes de travail. Lorsque vous utilisez la console Delivery Services dans Citrix Virtual Desktops pour créer des groupes de postes de travail, vous configurez ensuite des stratégies et des filtres pour le contrôle d'accès.

Pour configurer Citrix Gateway afin de fournir des bureaux publiés, vous utilisez les mêmes options que celles disponibles avec l'interface Web, l'accès proxy ICA, l'accès sans client et l'accès Citrix Gateway.

Lorsque vous créez une politique de session et configurez les paramètres dans l'onglet Applications publiées, utilisez l'adresse Web du site Citrix Virtual Desktops Web Interface. Après avoir créé la stratégie, liez-la à un serveur virtuel. Ensuite, créez un profil de session nul dans lequel vous ne configurez pas les paramètres. La configuration de l'interface Web est héritée des paramètres globaux.

## Pour configurer une stratégie de session pour SmartAccess avec Citrix Virtual Desktops

January 26, 2024

Vous configurez SmartAccess sur Citrix Gateway pour accéder à Citrix Virtual Desktops en créant une stratégie de session liée à un serveur virtuel.

### Pour configurer une stratégie de session pour SmartAccess avec Citrix Virtual Desktops à l'aide de l'interface graphique :

1. Dans l'onglet Configuration, accédez à **Citrix Gateway > Stratégies > Session**.
2. Cliquez sur **l'onglet Stratégies de session**, puis sur **Ajouter**.
3. Dans la page Créer une stratégie de session Citrix Gateway, entrez un nom pour la stratégie, par exemple Citrix Virtual DesktopsPolicy.
4. Dans **Profil**, cliquez sur **Ajouter**.
5. Dans la page **Créer un profil de session Citrix Gateway**, entrez le nom du profil, par exemple Citrix Virtual DesktopsProfile.
6. Dans l'onglet **Applications publiées**, en regard de **Proxy ICA**, cliquez sur **Override Global**, puis sélectionnez **ON**.
7. Dans **Adresse de l'interface Web**, cliquez sur **Override Global**, puis tapez l'URL du site de l'interface Web Citrix Virtual Desktops.
8. Dans **Domaine d'authentification unique**, cliquez sur **Remplacer le nom de domaine global**, tapez le nom de domaine, puis cliquez sur **Créer**.
9. Dans la page **Créer une stratégie de session Citrix**, dans **Expression**, ajoutez l'expression.

Vous devez également créer une stratégie de session nulle qui est liée au serveur virtuel. Le profil de session ne contient aucune configuration, ce qui en fait un profil nul. Dans la stratégie de session, ajoutez l'expression True Value, puis enregistrez la stratégie.

Après avoir créé les deux stratégies de session, liez les deux stratégies au serveur virtuel.

## Pour configurer des stratégies et des filtres dans Citrix Virtual Desktops 5

March 27, 2024

Vous pouvez configurer les paramètres dans Citrix Virtual Desktops 5 à l'aide de Citrix Studio ou de l'éditeur de stratégie de groupe. Lorsque vous configurez les paramètres Citrix Gateway dans Citrix Virtual Desktops, utilisez le nom du serveur virtuel Citrix Gateway et le nom de stratégie de session. Ensuite, configurez le contrôle d'accès pour permettre aux connexions de respecter les filtres définis. Vous pouvez également utiliser des stratégies SmartAccess.

1. Sur le serveur Citrix Virtual Desktops, cliquez sur **Démarrer > Tous les programmes > Citrix > Citrix Studio**.
2. Dans le volet de gauche, cliquez pour développer **HDX Policy**, puis cliquez sur l'onglet **Utilisateur** dans le volet central.
3. Sous **Utilisateurs**, cliquez sur **Nouveau**.
4. Dans la boîte de dialogue **Nouvelle stratégie**, sous Identifiez votre politique, puis dans Nom, tapez un nom.
5. Cliquez deux **fois** sur Suivant .
6. Dans la boîte de dialogue **Nouvelle politique**, dans l'onglet Filtres, sous Filtres, cliquez sur **Contrôle d'accès**, puis sur **Ajouter**.
7. Dans la boîte de dialogue **Nouveau filtre**, cliquez sur **Ajouter**.
8. Dans la boîte de dialogue **Nouvel élément filtrant**, dans **Type de connexion**, sélectionnez **With Access Gateway**.

Pour appliquer la stratégie aux connexions effectuées via Citrix Gateway sans prendre en compte les stratégies Citrix Gateway, conservez les entrées par défaut dans le nom de la batterie de serveurs AG et la condition d'accès.

9. Si vous souhaitez appliquer la stratégie aux connexions effectuées via Citrix Gateway en fonction des stratégies Citrix Gateway existantes, procédez comme suit :
  - a) Dans le champ **AG farm name**, saisissez le nom du serveur virtuel.

- b) Dans **Condition d'accès**, tapez le nom de la stratégie d'analyse des terminaux ou de la stratégie de session.

**Important :** Citrix Virtual Desktops ne valide pas le serveur virtuel Citrix Gateway, la stratégie d'analyse des points de terminaison ou les noms de stratégie de session. Assurez-vous que les informations sont correctes.

10. Cliquez deux fois sur **OK**, puis **suivant**, puis sur **Créer**.

## Pour ajouter le Desktop Delivery Controller en tant que STA

March 27, 2024

Pour établir des connexions ICA avec Citrix Virtual Desktops, vous ajoutez l'adresse IP du Desktop Delivery Controller au serveur virtuel en tant que Secure Ticket Authority (STA).

### Pour ajouter un Desktop Delivery Controller en tant que STA à l'aide de l'interface graphique :

1. Dans l'onglet Configuration, accédez à **Citrix Gateway > Virtual Servers**.
2. Dans le volet d'informations, sélectionnez un serveur virtuel, puis cliquez sur **Modifier**.
3. Sous l'onglet **Applications publiées**, sous Autorité de ticket sécurisée, cliquez sur **Ajouter**.
4. Dans la boîte de dialogue **Configurer le serveur STA**, entrez l'URL du serveur STA, puis cliquez sur **Créer**.
5. Répétez l'étape 4 pour ajouter des serveurs STA supplémentaires, puis cliquez sur **OK**.

## Configuration de SmartControl

March 27, 2024

SmartControl permet aux administrateurs de définir des stratégies granulaires pour configurer et appliquer les attributs d'environnement utilisateur pour Citrix Virtual Apps and Desktops sur Citrix Gateway. SmartControl permet aux administrateurs de gérer ces stratégies à partir d'un seul emplacement, plutôt que sur chaque instance de ces types de serveurs.

SmartControl est implémenté via des stratégies ICA sur Citrix Gateway. Chaque stratégie ICA est une combinaison d'expression et de profil d'accès qui peut être appliquée aux utilisateurs, aux groupes, aux serveurs virtuels et globalement. Les stratégies ICA sont évaluées après l'authentification de l'utilisateur lors de l'établissement de la session.

Le tableau suivant répertorie les attributs d'environnement utilisateur que SmartControl peut appliquer :

|                            |                                                                                                                                                                |
|----------------------------|----------------------------------------------------------------------------------------------------------------------------------------------------------------|
|                            |                                                                                                                                                                |
|                            |                                                                                                                                                                |
| ConnectClientDrives        | Spécifie la connexion par défaut aux lecteurs clients lorsque l'utilisateur ouvre une session.                                                                 |
| ConnectClientLPTPorts      | Spécifie la connexion automatique des ports LPT depuis le client lorsque l'utilisateur ouvre une session. Les ports LPT sont les ports de l'imprimante locale. |
| ClientAudioRedirection     | Spécifie les applications hébergées sur le serveur pour transmettre l'audio via un périphérique audio installé sur l'ordinateur client.                        |
| ClientClipboardRedirection | Spécifie et configure l'accès au presse-papiers sur l'appareil client et mappe le presse-papiers sur le serveur.                                               |
| ClientCOMPortRedirection   | Spécifie la redirection du port COM vers et depuis le client. Les ports COM sont les ports de communication. Les ports COM sont des ports série.               |
| ClientDriveRedirection     | Spécifie la redirection du lecteur vers et depuis le client.                                                                                                   |
| Multistream                | Spécifie la fonctionnalité multiflux pour les utilisateurs spécifiés.                                                                                          |
| ClientUSBDeviceRedirection | Spécifie la redirection des périphériques USB vers et depuis le client (hôtes de station de travail uniquement).                                               |
| Localremotedata            | Spécifie la capacité de téléchargement de fichiers HTML5 pour l'application Citrix Workspace.                                                                  |
| ClientPrinterRedirection   | Spécifie les imprimantes clientes à mapper sur un serveur lorsqu'un utilisateur ouvre une session.                                                             |
| Stratégies                 | Action   Profils d'accès                                                                                                                                       |
| Ajouter/Modifier           | Supprimer                                                                                                                                                      |
| Afficher les liaisons      | Gestionnaire de stratégies   Action                                                                                                                            |

## Stratégies

Une stratégie ICA spécifie une action, un profil d'accès, une expression et, éventuellement, une action de journal. Les commandes suivantes sont disponibles dans l'onglet **Stratégies** :

- Add
- Edit
- Supprimer
- Afficher les liaisons
- Responsable des stratégies
- Action

**Add**

1. Accédez à **Citrix Gateway > Stratégies**, puis cliquez sur **ICA**.

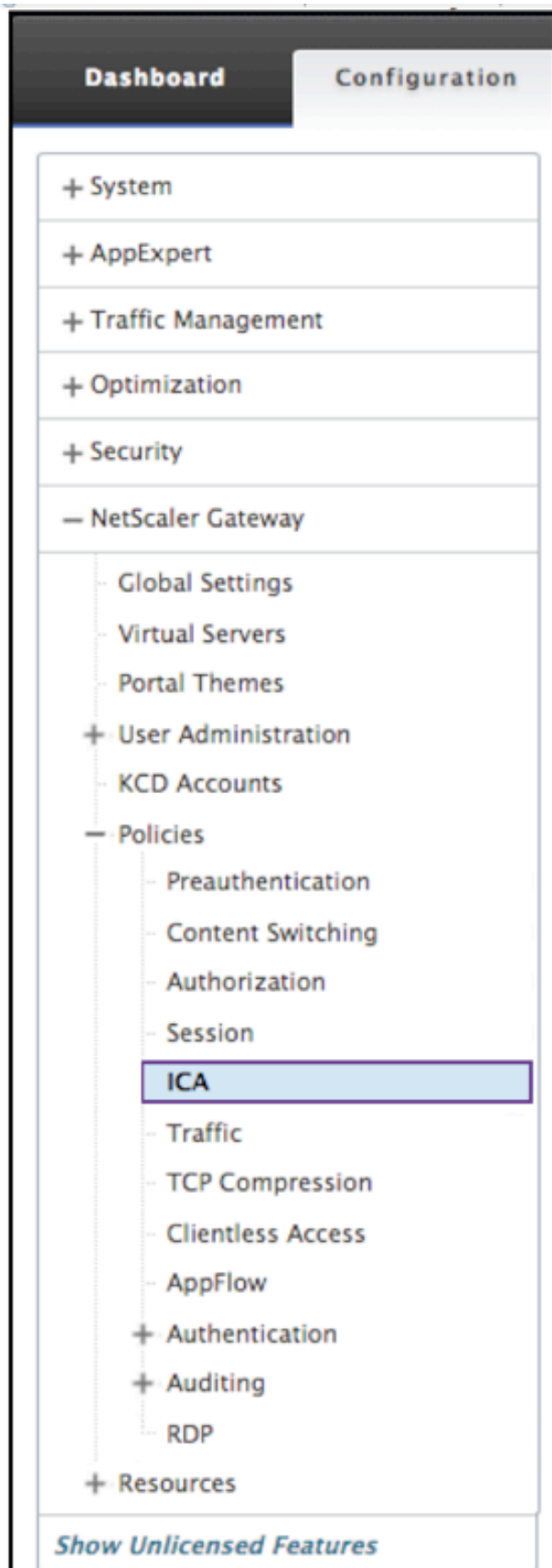



2. Dans le volet d'informations, dans l'onglet Stratégies, cliquez sur **Ajouter**.
3. Dans la boîte de dialogue **Nom**, tapez le nom de la stratégie.

← Configure ICA Policy

Name  
ica-policy

Action\*  
ICA\_action > Add Edit

Expression\* [Expression Editor](#)  
Select Select Select  
CLIENT.IP.SRC.EQ(1.1.1.1) Evaluate

Log Action  
> Add Edit

Comments

OK Close

4. À côté de Action, effectuez l'une des opérations suivantes :
  - Cliquez sur l'icône \*\* pour sélectionner une action existante. Pour plus de détails, voir [Sélectionner une action] sous (#common -processes).
  - Cliquez sur l'icône + pour créer une action. Pour plus de détails, voir [Créer une nouvelle action] sous (#common -processes).
  - L'icône en forme de **crayon** est désactivée.
5. Créez une expression.
6. Créez une **action de journal**. Pour plus de détails, consultez la section Créer une action de journal.
7. Saisissez un message dans la zone Commentaires. Le commentaire est écrit dans le journal des messages. Ce champ est facultatif.
8. Cliquez sur **Créer**.

## Edit

1. Accédez à **Citrix Gateway > Stratégies**, puis cliquez sur **ICA**.
2. Sélectionnez la stratégie ICA dans la liste.
3. Dans le volet d'informations, sous l'**onglet Stratégies**, cliquez sur **Modifier**.
4. Vérifiez le nom de la stratégie.

5. Pour réviser l'**action**, effectuez l'une des opérations suivantes :

- Cliquez sur l'icône **\*\* pour modifier une action\*\*** existante. Pour plus de détails, voir [Sélectionner une action] sous (#common-processes).
- Cliquez sur l'icône **+** pour créer une **action**. Pour plus de détails, voir [Créer une nouvelle action] sous (#common-processes).
- Cliquez sur l'icône en forme de **crayon** pour modifier le [Profil d'accès].

6. Réviser l'**expression** comme vous le souhaitez. Pour plus de détails, voir [Expressions] sous (#common-processes).

7. Pour réviser l'**action de consignation**, effectuez l'une des opérations suivantes :

- Cliquez sur le signe **+** pour créer une **action de journal**.
- Cliquez sur l'icône en forme de **crayon** pour configurer un message d'audit.

8. Réviser les commentaires comme vous le souhaitez.

9. Cliquez sur **OK**.

## Supprimer

1. Accédez à **Citrix Gateway > Stratégies**, puis cliquez sur **ICA**.
2. Sélectionnez la stratégie ICA souhaitée dans la liste.
3. Dans le volet d'informations, sous l'**onglet Stratégies**, cliquez sur **Supprimer**.
4. Confirmez que vous souhaitez supprimer la stratégie en cliquant sur **Oui**.

## Afficher la liaison

1. Accédez à **Citrix Gateway > Stratégies**, puis cliquez sur **ICA**.
2. Sélectionnez la stratégie ICA dans la liste.
3. Dans le volet d'informations, sous l'onglet **Stratégies**, cliquez sur **Afficher les liaisons**.

## Responsable des stratégies

1. Accédez à **Citrix Gateway > Stratégies**, puis cliquez sur **ICA**.
2. Sélectionnez la stratégie ICA souhaitée dans la liste.
3. Dans le volet d'informations, sous l'onglet **Stratégies**, cliquez sur **Gestionnaire de stratégies**
4. Dans la boîte de dialogue **Point de liaison**, sélectionnez l'une des stratégies suivantes.
  - Override Global
  - Serveur virtuel VPN
  - Serveur virtuel de redirection de cache
  - Global par défaut
5. Dans la boîte de dialogue **Type de connexion**, sélectionnez une stratégie de liaison dans le menu.
6. Si vous sélectionnez le serveur virtuel VPN ou le serveur virtuel de redirection de cache, vous vous connectez au serveur à l'aide du menu.
7. Cliquez sur **Continuer**.

## ← ICA Policy Manager

Bind Point

Note: You must associate a policy with a bind point to ensure that the policy is invoked when the Citrix ADC processes traffic

Bind Point\*

Override Global

Connection Type\*

ICA\_REQUEST

Continue Cancel

## Ajouter une reliure

1. Après avoir sélectionné **Continuer**, cet écran apparaît.

2. Sélectionnez une stratégie pour attacher la liaison.
3. Sélectionnez Ajouter une liaison.

## ← Create ICA Action

Name\*

 ⓘ

ICA Access Profile\*

 >   ⓘ

ICA Latency Profile

 >   ⓘ

### Liaison de stratégie

1. Après avoir sélectionné Terminé, cet écran apparaît.
  - Cliquez sur l'icône > pour sélectionner une stratégie existante. Pour plus de détails, voir Sélectionner une stratégie existante.
  - Cliquez sur l'icône + pour créer une politique. Pour plus de détails, consultez la section Créer une stratégie.

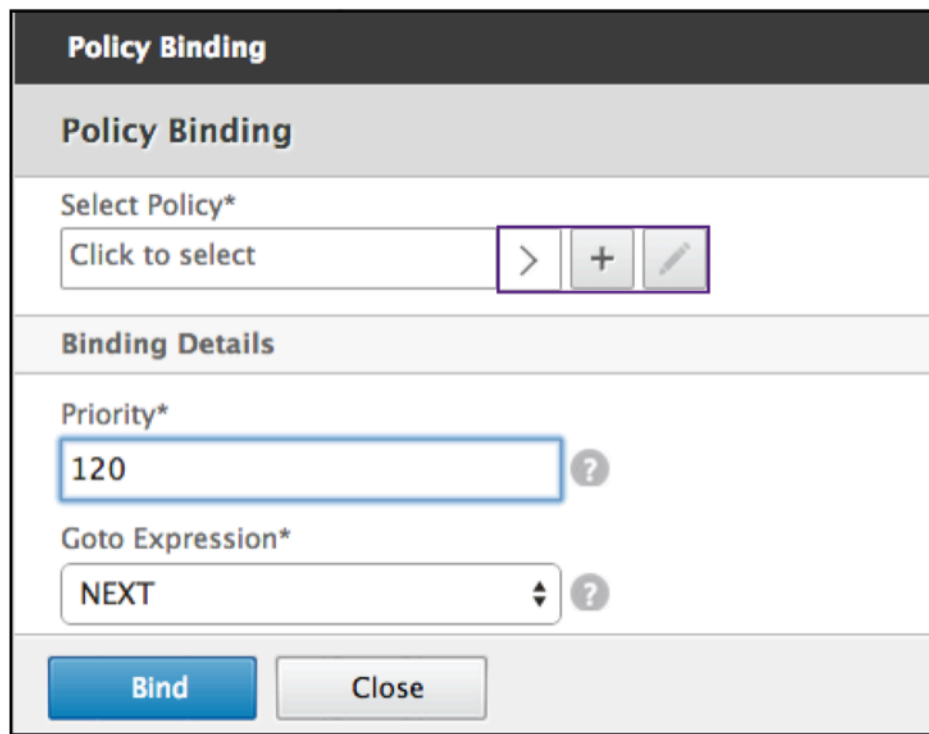

## Stratégie de déliement

1. Sélectionnez la stratégie que vous souhaitez annuler la liaison, puis cliquez sur le bouton **Unbind** (Délier).

ICA Policy Manager

| Priority | Policy Name | Expression                              | Action      | Goto Expression |
|----------|-------------|-----------------------------------------|-------------|-----------------|
| ▶ 120    | ica_pol5    | HTTP.REQ.USER.IS_MEMBER_OF("group1")    | ica_act5    | END             |
| ▶ 140    | ica_pol6    | client.IP.DST.BETWEEN(1.1.1.1, 1.2.1.2) | ica_trois_B | END             |
| ▶ 150    | ica_pol4    | client.TCP.DSTPORT.EQ(7)                | ica_act4    | END             |
| ▶ 160    | unus        | HTTP.REQ.USER.IS_MEMBER_OF("floor")     | ica_act1    | NEXT            |

2. Cliquez sur **OK**
3. Cliquez sur le bouton **Unbind** dans la fenêtre contextuelle pour confirmer que vous souhaitez délier l'entité sélectionnée.

## Bind NOPOLICY

1. Sélectionnez la stratégie qui nécessite NOPOLICY, puis cliquez sur le bouton **Bind NOPOLICY**.

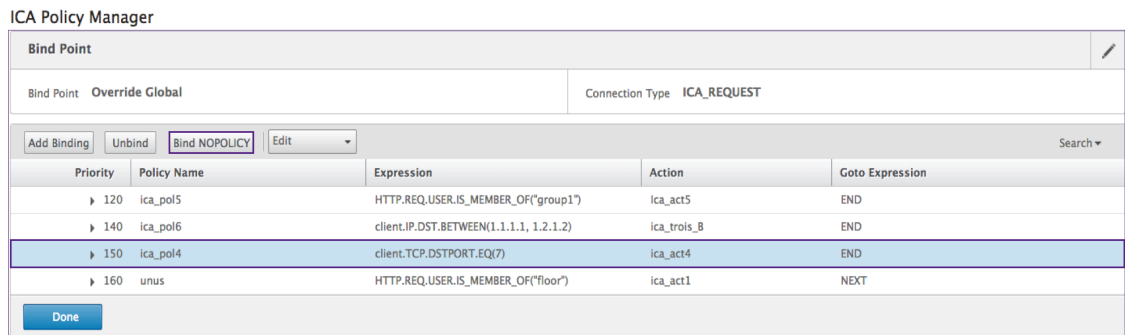

2. Cliquez sur **OK**

## Edit

Vous pouvez effectuer des modifications à partir du gestionnaire de stratégies ICA.

1. Sélectionnez la stratégie que vous souhaitez modifier, puis **Modifier**.

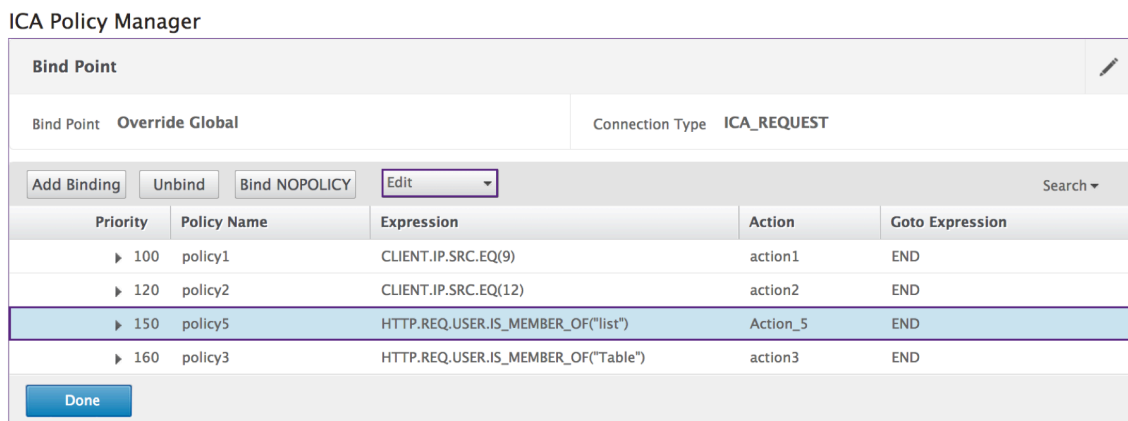

2. Vous pouvez apporter les modifications suivantes : [**\*\*Modifier la liaison\*\***,] [**Modifier la stratégie**], [**Modifier l'action**].

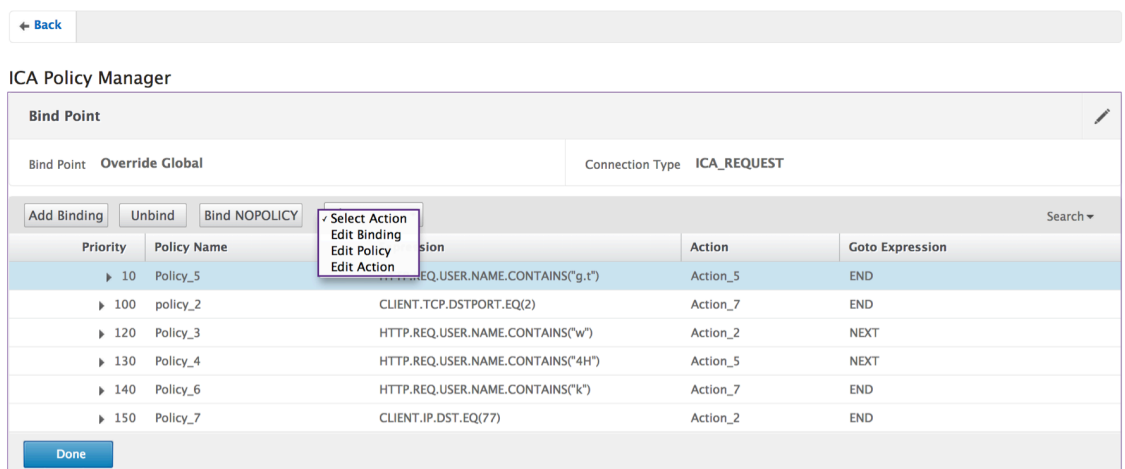

### Modifier la reliure

1. Une fois la stratégie sélectionnée, cliquez sur **Modifier la liaison**.
2. Vérifiez que vous modifiez la stratégie souhaitée. Ce nom de stratégie n'est pas modifiable.

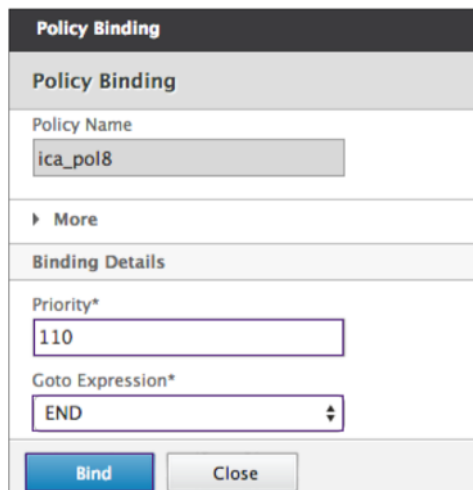

The screenshot shows a 'Policy Binding' dialog box. At the top, the title is 'Policy Binding'. Below the title, there is a section for 'Policy Name' with a text input field containing 'ica\_pol8'. A 'More' button is visible below the policy name. The 'Binding Details' section contains a 'Priority\*' field with the value '110' and a 'Goto Expression\*' dropdown menu with 'END' selected. At the bottom of the dialog, there are two buttons: 'Bind' and 'Close'.

3. Définissez la priorité comme vous le souhaitez.
4. Définissez Goto Expression comme vous le souhaitez.
5. Cliquez sur le bouton **Bind**.

### Modifier la stratégie

1. Une fois la stratégie sélectionnée, cliquez sur **Modifier la stratégie**.
2. Vérifiez le nom de la stratégie pour vous assurer que vous modifiez la stratégie souhaitée. Ce champ n'est pas modifiable.

**Configure Policy**

Name  
policy2

Action\*  
action2

Expression\*  
CLIENT.IP.SRC.EQ(12)

Expression Editor  
Operators Saved Policy Expressions Frequently Used Expressions Clear

Evaluate

Log Action  
message

Comments  
Inspect the IP Source!

OK Close

3. Pour réviser la stratégie Action, effectuez l'une des opérations suivantes :

- Cliquez sur l'icône \*\* pour sélectionner une action existante. Pour plus de détails, voir [Sélectionner une action] sous (#common -processes).
- Cliquez sur l'icône + pour créer une action. Pour plus de détails, voir [Créer une nouvelle action] sous (#common -processes).
- Cliquez sur l'icône en forme de **crayon** pour modifier le profil d'accès. Pour plus de détails, voir [Sélectionnez un profil d'accès existant] sous (#common -processes).

4. Réviser l'expression comme vous le souhaitez. Pour plus de détails, consultez [Expressions] sous (#common -processes).

5. Sélectionnez le type de message souhaité dans le menu. Pour créer une action de journal, effectuez l'une des opérations suivantes :

- Cliquez sur l'icône + pour créer une action. Pour plus de détails, consultez la section Créer une action de journal.
- Cliquez sur l'icône en forme de **crayon** pour modifier l'action Configurer le message d'audit. Pour plus d'informations, consultez la section Configurer l'action du

6. Saisissez des commentaires sur la stratégie ICA.

7. Cliquez sur **OK** lorsque la modification est terminée.



## Modifier l'action

1. Une fois la stratégie sélectionnée, cliquez sur **Modifier l'action**.
2. Vérifiez le nom de l'action pour confirmer que vous modifiez l'action souhaitée. Ce champ n'est pas modifiable.
3. En regard de Profil d'accès, effectuez l'une des opérations suivantes :
  - Cliquez sur l'icône **>** pour sélectionner un autre profil d'accès. Pour plus de détails, voir Configurer l'action
  - Cliquez sur l'icône **+** pour sélectionner un nouveau profil de chaîne. Créez un profil d'accès.
  - Cliquez sur l'icône en forme de **crayon** pour modifier le profil d'accès. Pour plus de détails, voir [Sélectionnez un profil d'accès existant] sous (#common -processes).
4. Cliquez sur **OK**.

The screenshot shows a dialog box titled "Configure Action". It has two main input fields: "Name" and "Access Profile\*". The "Name" field contains the text "Action\_1" and has a circled number "2" to its right. The "Access Profile\*" field contains the text "Profile1" and has a circled number "3" to its right. Below the "Access Profile\*" field, there are three icons: a right-pointing arrow (>), a plus sign (+), and a pencil icon. A circled number "4" is positioned above the "OK" button. The "OK" button is blue with white text, and the "Close" button is grey with black text.

## Action

Les commandes **Stratégies > Action** permettent de renommer l'action.

1. Sélectionnez l'action ICA souhaitée dans la liste.
2. Dans l'onglet Stratégies ICA, cliquez sur **Action**. Sélectionnez **Renommer** dans le menu.

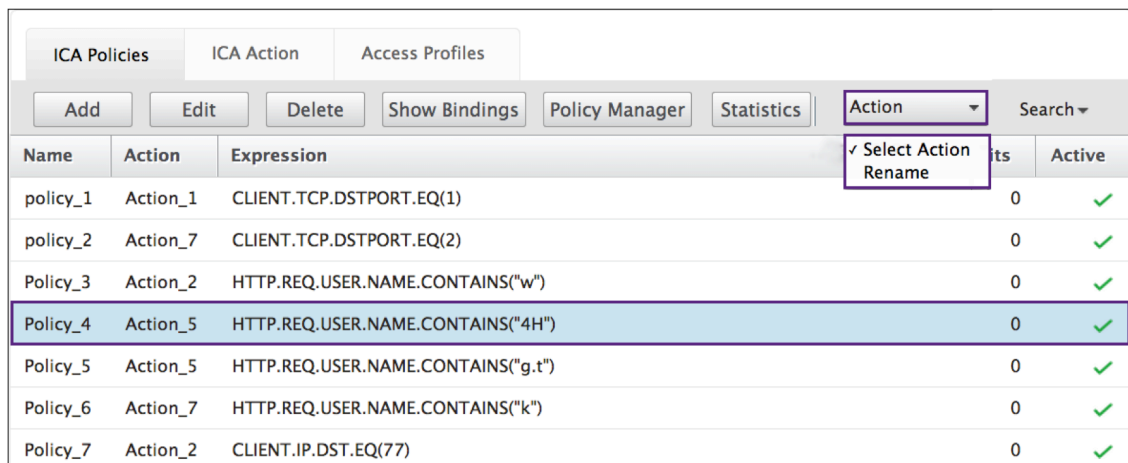

| Name     | Action   | Expression                         | ts | Active |
|----------|----------|------------------------------------|----|--------|
| policy_1 | Action_1 | CLIENT.TCP.DSTPORT.EQ(1)           | 0  | ✓      |
| policy_2 | Action_7 | CLIENT.TCP.DSTPORT.EQ(2)           | 0  | ✓      |
| Policy_3 | Action_2 | HTTP.REQ.USER.NAME.CONTAINS("w")   | 0  | ✓      |
| Policy_4 | Action_5 | HTTP.REQ.USER.NAME.CONTAINS("4H")  | 0  | ✓      |
| Policy_5 | Action_5 | HTTP.REQ.USER.NAME.CONTAINS("g,t") | 0  | ✓      |
| Policy_6 | Action_7 | HTTP.REQ.USER.NAME.CONTAINS("k")   | 0  | ✓      |
| Policy_7 | Action_2 | CLIENT.IP.DST.EQ(77)               | 0  | ✓      |

3. Renommez l'action.

4. Cliquez sur **OK**.

## Action

Une action connecte une stratégie à un profil d'accès. Les commandes suivantes sont disponibles dans l'onglet **Stratégies** :

- Add
- Edit
- Supprimer
- Action

## Add

1. Accédez à **Citrix Gateway > Action**, puis cliquez sur **ICA**.

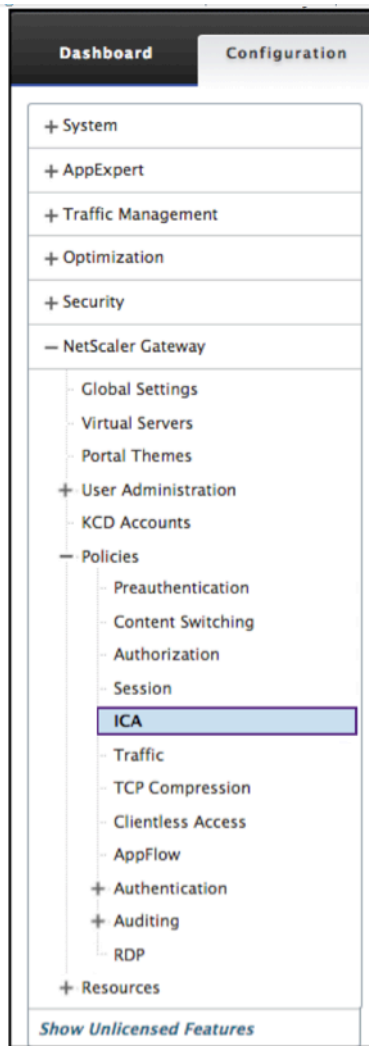

2. Dans le volet d'informations, sous l'onglet Action, cliquez sur **Ajouter**.

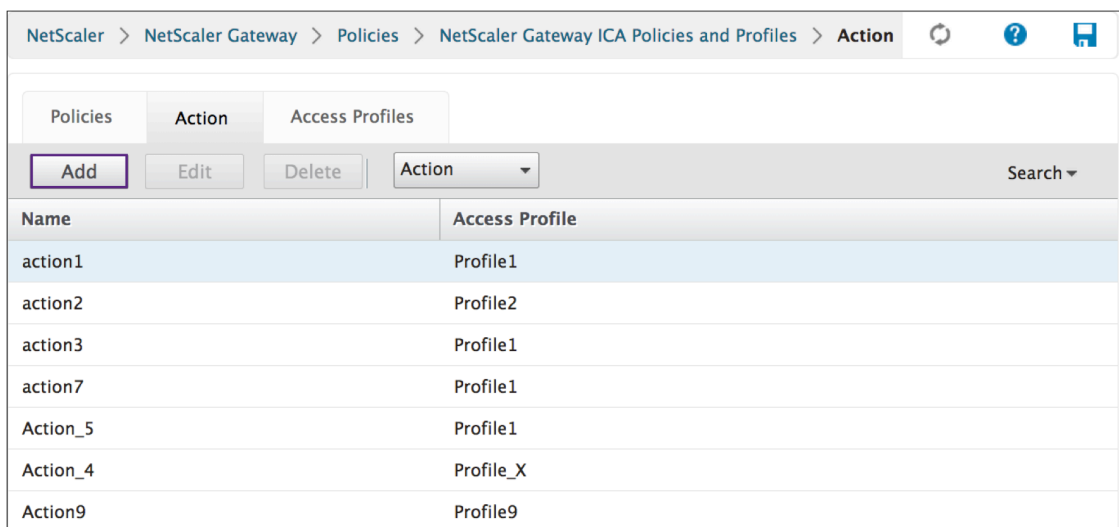

- Cliquez sur l'icône \*\* pour sélectionner un profil d'accès existant. Pour plus de détails, voir [Sélectionnez un profil d'accès existant] sous (#common-processes).
- Cliquez sur l'icône + pour créer un profil d'accès. Pour plus de détails, voir Créer un profil d'accès..
- L'icône en forme de **crayon** est désactivée pour cet écran.

### 3. Cliquez sur **Créer**.

The screenshot shows a 'Create Action' dialog box. It has a title bar 'Create Action'. Below the title bar, there is a 'Name\*' field with a text input box, a '3' in a circle next to it, an 'Access Profile\*' field with a dropdown menu showing 'Click to select', a right arrow, a '+' icon, and a pencil icon, with a '4' in a circle next to the '+' icon. At the bottom, there is a '5' in a circle next to a blue 'Create' button and a 'Close' button.

## Edit

### 1. Sélectionnez la stratégie ICA souhaitée dans la liste.

The screenshot shows the NetScaler Gateway ICA Policies and Profiles page. The breadcrumb trail is 'NetScaler > NetScaler Gateway > Policies > NetScaler Gateway ICA Policies and Profiles > Action'. The page has tabs for 'Policies', 'Action', and 'Access Profiles'. Below the tabs are buttons for 'Add', 'Edit', and 'Delete', and a dropdown menu for 'Action'. A table lists actions and their associated access profiles.

| Name     | Access Profile |
|----------|----------------|
| action1  | Profile1       |
| action2  | Profile2       |
| action3  | Profile1       |
| action7  | Profile1       |
| Action_5 | Profile1       |
| Action_4 | Profile_X      |
| Action9  | Profile9       |

### 2. Dans le volet d'informations, sous l'onglet Action, cliquez sur **Modifier**.

## Configuration de l'action

1. Vérifiez le nom de l'action pour confirmer que vous modifiez l'action souhaitée. Ce champ n'est pas modifiable.
2. En regard de Profil d'accès, effectuez l'une des opérations suivantes :
  - Cliquez sur \*\* pour sélectionner un profil d'accès existant. Pour plus de détails, voir [Sélectionnez un profil d'accès existant] sous (#common -processes).
  - Cliquez sur le **signe +** pour créer un profil d'accès. Pour plus de détails, voir Créer un profil d'accès .
  - Cliquez sur l'icône en forme de **crayon** pour configurer le profil d'accès.
3. Cliquez sur **OK**.

**Configure Action**

Name  
Action\_1

Access Profile\*  
Profile1

> + ✎

OK Close

## Supprimer

1. Accédez à **Citrix Gateway > Action**, puis cliquez sur **ICA**.
2. Sélectionnez l'action ICA souhaitée dans la liste.
3. Dans le volet d'informations, sous l'onglet Action, cliquez sur **Supprimer**.

NetScaler > NetScaler Gateway > Policies > NetScaler Gateway ICA Policies and Profiles > Action

Policies | **Action** | Access Profiles

Add | Edit | **Delete** | Action ▾ | Search ▾

| Name     | Access Profile |
|----------|----------------|
| action1  | Profile1       |
| action2  | Profile2       |
| action3  | Profile1       |
| action7  | Profile1       |
| Action_5 | Profile1       |
| Action_4 | Profile_X      |
| Action9  | Profile9       |

4. Confirmez l'action que vous souhaitez supprimer la stratégie en cliquant sur **Oui**.

## Action

Les commandes **Action > Action ICA** permettent de renommer l'action.

1. Accédez à **Citrix Gateway > Action**, puis cliquez sur **ICA**.
2. Sélectionnez l'action ICA souhaitée dans la liste.
3. Dans le volet d'informations, sous l'onglet Action, cliquez sur **Action**.

ICA Policies | **ICA Action** | Access Profiles

Add | Edit | Delete | **Action** ▾ | 3

| Name            | ICA Access Profile        |
|-----------------|---------------------------|
| Action_1        | default_ica_accessprofile |
| Action_2        | Profile_2                 |
| <b>Action_3</b> | <b>Profile_4</b>          |
| Action_7        | Profile_7                 |
| Action_5        | Profile_5                 |

4. Sélectionnez **Action > Renommer** dans le menu.

5. Renommez l'action.
6. Cliquez sur **OK**.

## Profils d'accès

Un profil ICA définit les paramètres des connexions utilisateur.

Les profils d'accès spécifient les actions qui sont appliquées à l'environnement Citrix Virtual Apps and Desktops ICA d'un utilisateur si la machine utilisateur répond aux conditions d'expression de stratégie. Vous pouvez utiliser l'interface graphique pour créer des profils ICA séparément d'une stratégie ICA, puis utiliser le profil pour plusieurs stratégies. Vous ne pouvez utiliser qu'un seul profil avec une stratégie.

Vous pouvez créer des profils d'accès indépendamment d'une stratégie ICA. Lorsque vous créez la stratégie, vous pouvez sélectionner le profil d'accès à attacher à la stratégie. Un profil d'accès spécifie les ressources disponibles pour un utilisateur. Les commandes suivantes sont disponibles dans l'onglet **Stratégies** :

- Add
- Edit
- Supprimer

## Création d'un profil d'accès avec l'interface graphique

1. Accédez à **Citrix Gateway > Stratégies**, puis cliquez sur **ICA**.
2. Dans le volet d'informations, cliquez sur l'onglet **Profils d'accès**, puis sur **Ajouter**.
3. Configurez les paramètres du profil, cliquez sur **Créer**, puis sur **Fermer**. Après avoir créé un profil, vous pouvez l'inclure dans une stratégie ICA.

## Ajouter un profil d'accès à une stratégie à l'aide de l'interface graphique

1. Accédez à **Citrix Gateway > Stratégies**, puis cliquez sur **ICA**.
2. Dans l'onglet **Politiques**, effectuez l'une des opérations suivantes :
  - Cliquez sur **Ajouter** pour créer une stratégie ICA.
  - Sélectionnez une politique, puis cliquez sur **Ouvrir**.
3. Dans le menu **Action**, sélectionnez un profil d'accès dans la liste.
4. Terminez la configuration de la stratégie ICA, puis effectuez l'une des opérations suivantes :

- a) Cliquez sur **Créer**, puis sur **Fermer** pour créer la politique.
1. Cliquez sur **OK**, puis sur **Fermer** pour modifier la stratégie.

## Add

1. Accédez à **Citrix Gateway > Stratégies**, puis cliquez sur **ICA**.

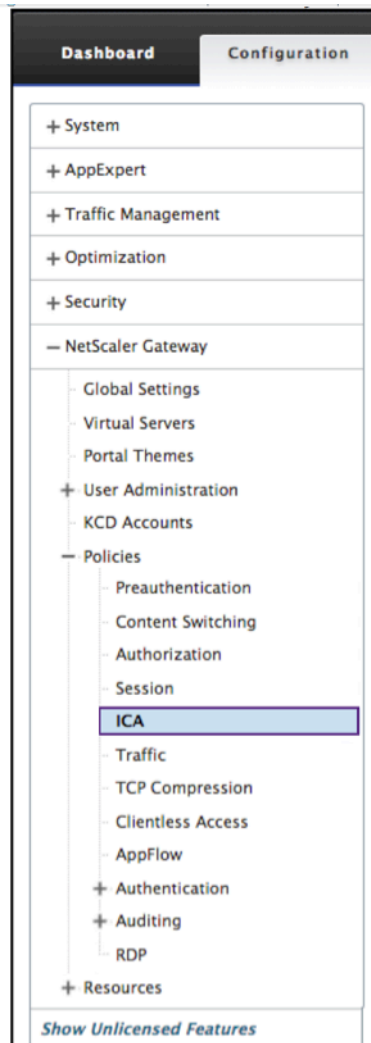

2. Dans le volet d'informations, sous l'onglet Profils d'accès, cliquez sur **Ajouter**.\*\*



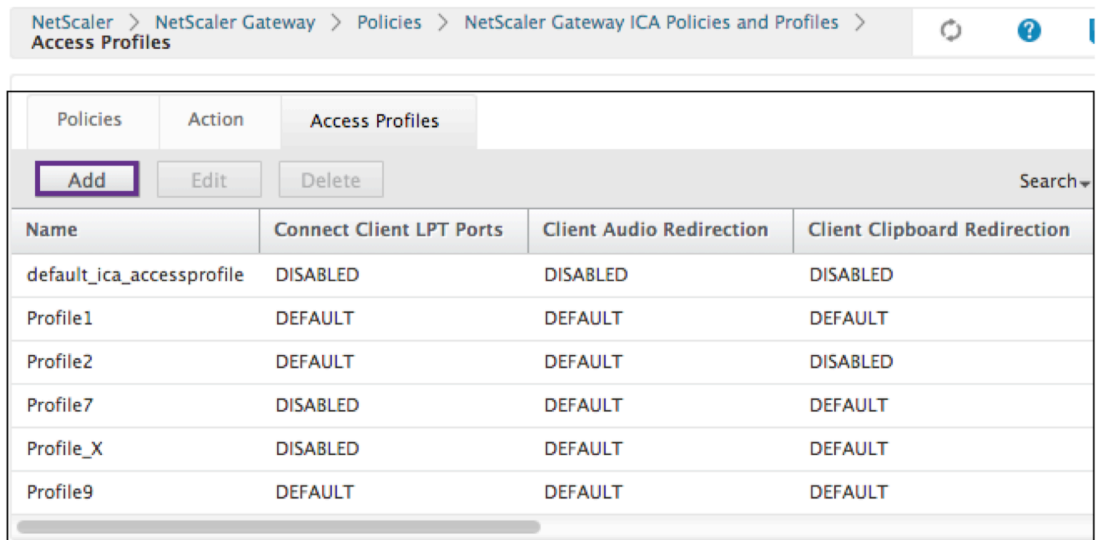

| Name                      | Connect Client LPT Ports | Client Audio Redirection | Client Clipboard Redirection |
|---------------------------|--------------------------|--------------------------|------------------------------|
| default_ica_accessprofile | DISABLED                 | DISABLED                 | DISABLED                     |
| Profile1                  | DEFAULT                  | DEFAULT                  | DEFAULT                      |
| Profile2                  | DEFAULT                  | DEFAULT                  | DISABLED                     |
| Profile7                  | DISABLED                 | DEFAULT                  | DEFAULT                      |
| Profile_X                 | DISABLED                 | DEFAULT                  | DEFAULT                      |
| Profile9                  | DEFAULT                  | DEFAULT                  | DEFAULT                      |

3. Dans Nom, tapez le nom du profil d'accès.

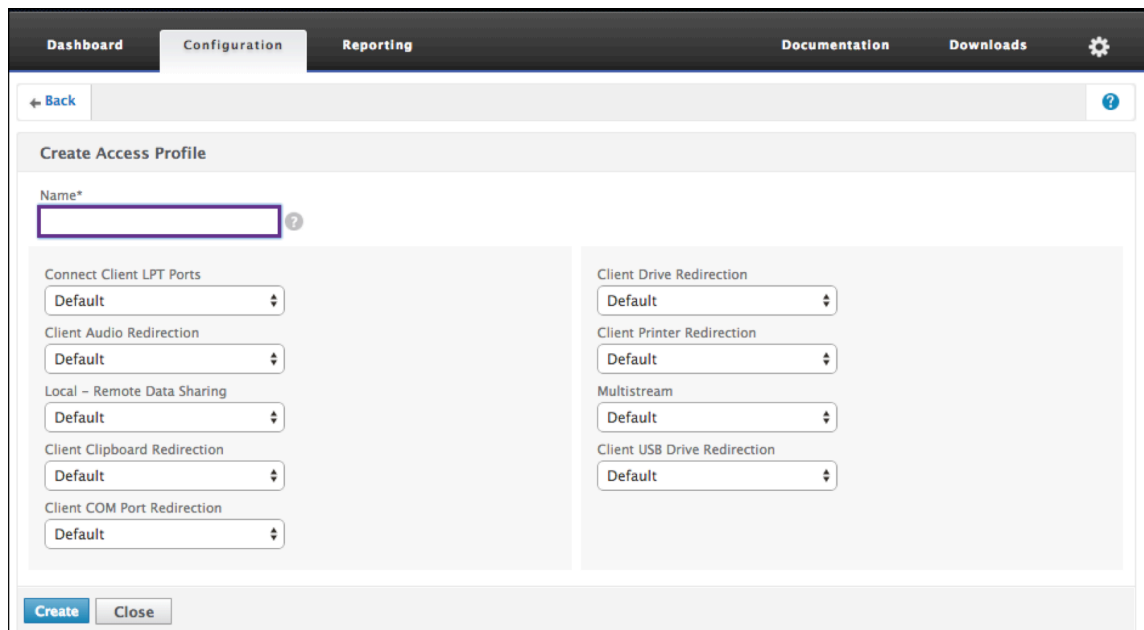

Dashboard Configuration Reporting Documentation Downloads

← Back

### Create Access Profile

Name\*

Connect Client LPT Ports:

Client Audio Redirection:

Local - Remote Data Sharing:

Client Clipboard Redirection:

Client COM Port Redirection:

Client Drive Redirection:

Client Printer Redirection:

Multistream:

Client USB Drive Redirection:

4. Sélectionnez Par défaut ou Désactiver dans les menus affichés pour créer le profil d'accès.
5. Cliquez sur **Créer**.

## Edit

1. Sélectionnez le profil d'accès que vous souhaitez modifier.
2. Dans le volet d'informations, sous l'onglet Profils d'accès, cliquez sur **Modifier**.

NetScaler > NetScaler Gateway > Policies > NetScaler Gateway ICA Policies and Profiles > Access Profiles

| Access Profiles           |                          |                          |                              |
|---------------------------|--------------------------|--------------------------|------------------------------|
| Name                      | Connect Client LPT Ports | Client Audio Redirection | Client Clipboard Redirection |
| default_ica_accessprofile | DISABLED                 | DISABLED                 | DISABLED                     |
| Profile1                  | DEFAULT                  | DEFAULT                  | DEFAULT                      |
| Profile2                  | DEFAULT                  | DEFAULT                  | DISABLED                     |
| Profile7                  | DISABLED                 | DEFAULT                  | DEFAULT                      |
| Profile_X                 | DISABLED                 | DEFAULT                  | DEFAULT                      |
| Profile9                  | DEFAULT                  | DEFAULT                  | DEFAULT                      |

## Configuration du profil d'accès

1. Vérifiez que le **nom** est celui que vous souhaitez modifier.

Configure Access Profile

Name ③  
 ④

|                                         |                                         |
|-----------------------------------------|-----------------------------------------|
| Connect Client LPT Ports<br>Default     | Client Drive Redirection<br>Default     |
| Client Audio Redirection<br>Default     | Client Printer Redirection<br>Default   |
| Local Remote Data Sharing<br>Default    | Multistream<br>Default                  |
| Client Clipboard Redirection<br>Default | Client USB Drive Redirection<br>Default |
| Client COM Port Redirection<br>Default  |                                         |

OK Close ⑤

2. Sélectionnez **Par défaut** ou **Désactiver** dans le menu pour configurer le cas échéant.
3. Cliquez sur **OK**.

## Supprimer

1. Accédez à **Citrix Gateway > Action**, puis cliquez sur **ICA**.

2. Sélectionnez l'action ICA souhaitée dans la liste.
3. Dans le volet d'informations, sous l'onglet **Action**, cliquez sur **Supprimer**.

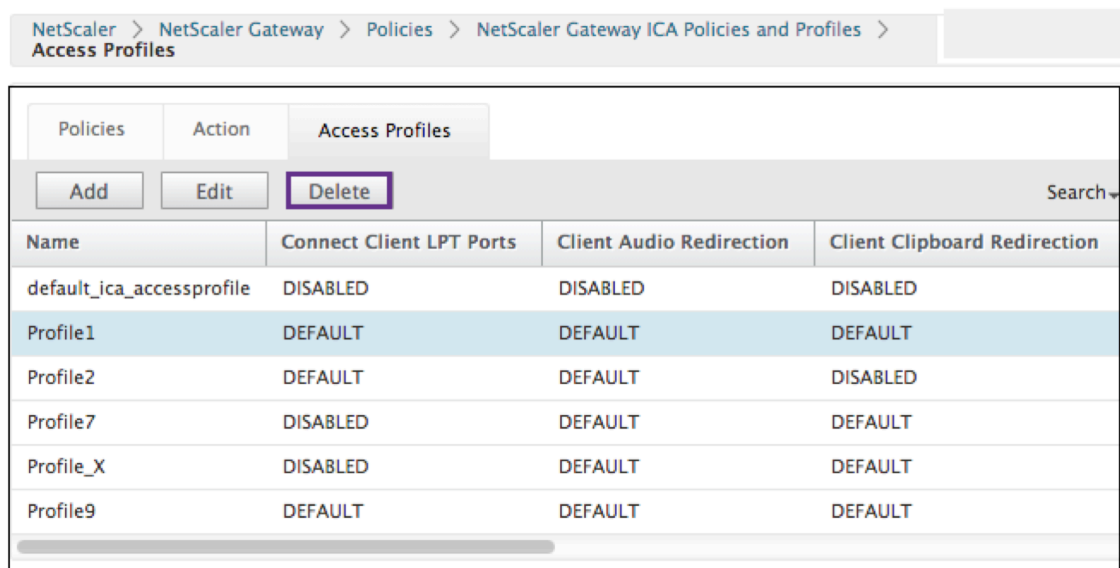

4. Confirmez le profil d'accès que vous souhaitez supprimer en cliquant sur **Oui**.

## Processus communs

### Créer une action

1. Saisissez le nom de l'action.
2. Sélectionnez l'une des options suivantes pour fournir le profil d'accès :
  - Cliquez sur \*\* pour sélectionner un profil d'accès existant. Pour plus de détails, voir [Sélectionnez un profil d'accès existant] sous (#common -processes).
  - Cliquez sur le **signe +** pour créer un profil d'accès. Voir pour plus de détails Créer un profil d'accès.
  - L'icône en forme de **crayon** est désactivée.
3. Cliquez sur **Créer**.

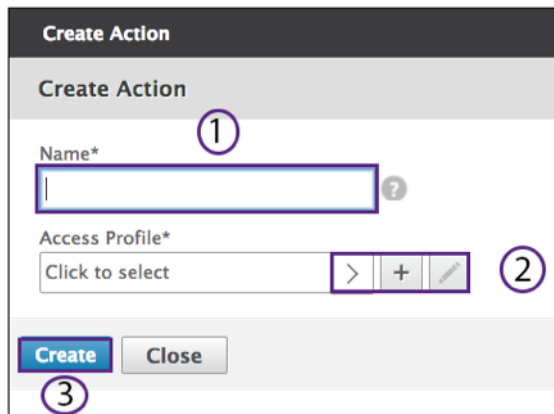

**Create Action**

Create Action

Name\* (1)

Access Profile\* (2)

Click to select > + /

Create Close (3)

### Sélectionnez une action

1. Sélectionnez une action en cliquant sur le bouton radio situé à gauche de celle-ci. Le profil d'accès associé spécifie les fonctions utilisateur autorisées.
2. Cliquez sur le bouton **Sélectionner**.

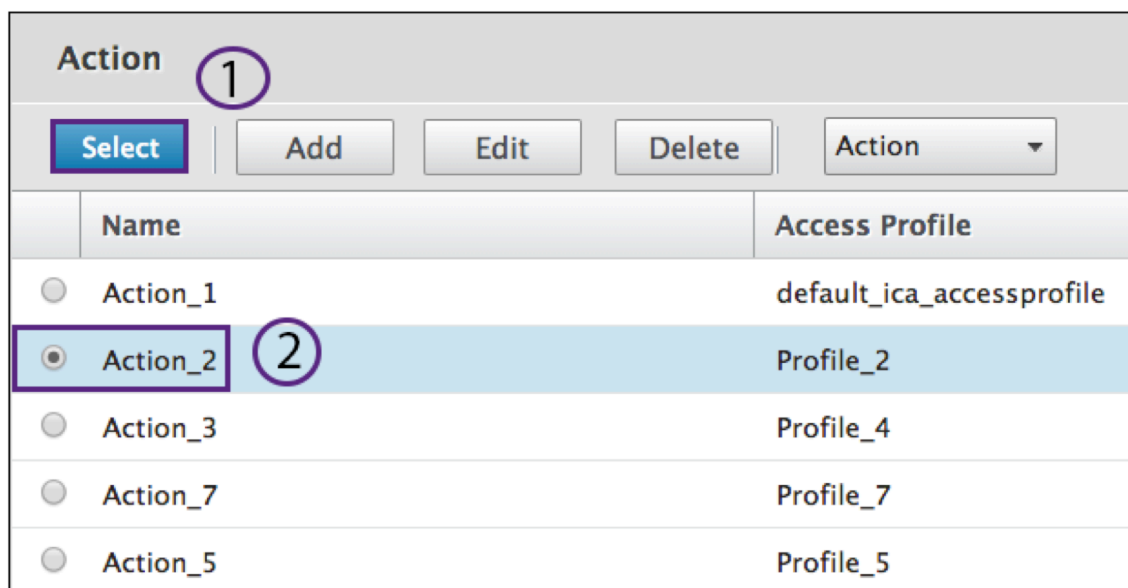

| Action (1)                                    |                           |
|-----------------------------------------------|---------------------------|
| Name                                          | Access Profile            |
| <input type="radio"/> Action_1                | default_ica_accessprofile |
| <input checked="" type="radio"/> Action_2 (2) | Profile_2                 |
| <input type="radio"/> Action_3                | Profile_4                 |
| <input type="radio"/> Action_7                | Profile_7                 |
| <input type="radio"/> Action_5                | Profile_5                 |

### Créer un profil d'accès

1. Nommez le profil d'accès.

Dashboard Configuration Reporting Documentation Downloads

← Back ?

### Create Access Profile

Name\* ?

Connect Client LPT Ports: Default

Client Audio Redirection: Default

Local - Remote Data Sharing: Default

Client Clipboard Redirection: Default

Client COM Port Redirection: Default

Client Drive Redirection: Default

Client Printer Redirection: Default

Multistream: Default

Client USB Drive Redirection: Default

Create Close

2. Vous pouvez configurer le profil d'accès à partir de ce menu.
3. Cliquez sur **Créer**.

### Sélectionnez un profil d'accès existant

1. Sélectionnez un profil d'accès en cliquant dessus.

| Name                      | Connect Client LPT Ports | Client Audio Redirection | Client Clipboard Redirection |
|---------------------------|--------------------------|--------------------------|------------------------------|
| default_ica_accessprofile | DISABLED                 | DISABLED                 | DISABLED                     |
| Profile1                  | DEFAULT                  | DEFAULT                  | DEFAULT                      |
| Profile2                  | DEFAULT                  | DEFAULT                  | DISABLED                     |
| Profile7                  | DISABLED                 | DEFAULT                  | DEFAULT                      |
| Profile_X                 | DISABLED                 | DEFAULT                  | DEFAULT                      |
| Profile9                  | DEFAULT                  | DEFAULT                  | DEFAULT                      |

2. Cliquez sur Modifier.
3. Configurez le profil d'accès. Pour plus de détails, voir Configurer le profil d'accès

## Expressions

1. Pour créer ou réviser une expression existante, sélectionnez Effacer.

Les expressions sont les expressions ICA typiques. Pour les expressions HTTP, saisissez le nom avec le « » et supprimez le ().

|                                                                                                         |                                                                                                                                                             |
|---------------------------------------------------------------------------------------------------------|-------------------------------------------------------------------------------------------------------------------------------------------------------------|
| ICA.SERVER.PORT                                                                                         | Cette expression vérifie que le port spécifié correspond au numéro de port sur Citrix Virtual Apps and Desktops auquel l'utilisateur tente de se connecter. |
| ICA.SERVER.IP                                                                                           | Cette expression vérifie que l'adresse IP spécifiée correspond à l'adresse IP sur Citrix Virtual Apps and Desktops que l'utilisateur tente de connecter.    |
| HTTP.REQ.USER.IS\_MEMBER\_OF ("")<br>.NOT                                                               | Cette expression vérifie que la connexion en cours est accessible par un utilisateur qui n'est PAS membre du nom de groupe spécifié.                        |
| HTTP.REQ.USER.IS\_MEMBER\_OF<br>(«group name »)                                                         | Cette expression vérifie que l'utilisateur accédant à la connexion en cours est membre du groupe spécifié.                                                  |
| HTTP.REQ.USER.NAME.CONTAINS (« ») .NOT                                                                  | Cette expression vérifie que l'utilisateur accédant à la connexion en cours n'est PAS membre du groupe spécifié.                                            |
| HTTP.REQ.USER.NAME.CONTAINS (« enter<br>user name ») Spécifie les ressources d'un nom<br>d'utilisateur. | Cette expression vérifie que le nom spécifié permet d'accéder à la connexion en cours.                                                                      |
| CLIENT.IP.DST.EQ (entrez l'adresse IP ici) .NOT                                                         | Cette expression vérifie que l'adresse IP de destination du trafic actuel n'est PAS égale à l'adresse IP spécifiée.                                         |
| CLIENT.IP.DST.EQ (entrez l'adresse IP ici)                                                              | Cette expression vérifie que l'adresse IP de destination du trafic actuel est égale à l'adresse IP spécifiée.                                               |
| CLIENT.TCP.DSTPORT.EQ (entrez le numéro de<br>port) .NOT                                                | Cette expression vérifie que le port de destination n'est PAS égal au numéro de port spécifié.                                                              |
| CLIENT.TCP.DSTPORT.EQ (entrez le numéro de<br>port)                                                     | Cette expression vérifie que le port de destination est égal au numéro de port spécifié.                                                                    |

2. Simultanément, sélectionnez **Contrôle** et la barre d'**espace**. Vos options sont alors visibles.

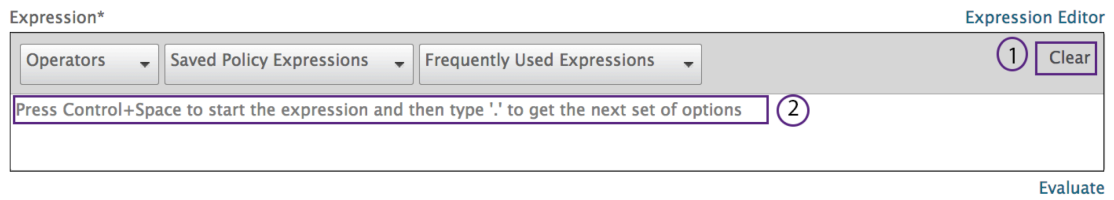

3. Saisissez la période. Effectuez votre sélection et appuyez sur la barre **d'espace**.
4. À chaque période de l'expression du tableau précédent, tapez la période. Effectuez votre sélection et appuyez sur la barre d'espace.
5. Cliquez sur **OK**.

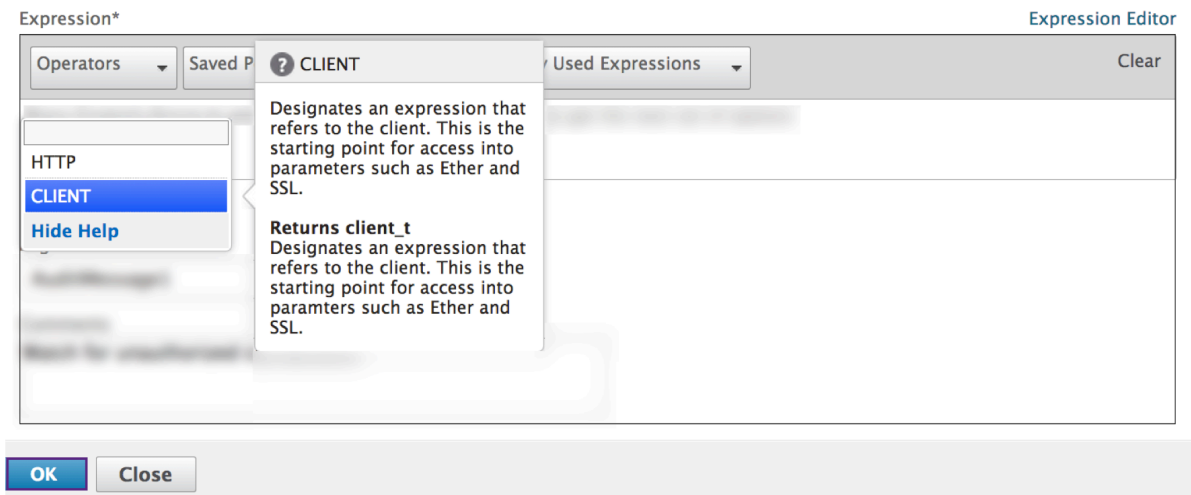

## Identification du groupe

Les fonctions pré-authentiques ou de session définissent l'expression avec une variable de nom de groupe.

## Préauthentification

1. Sélectionnez Préauthentification dans le volet de configuration.

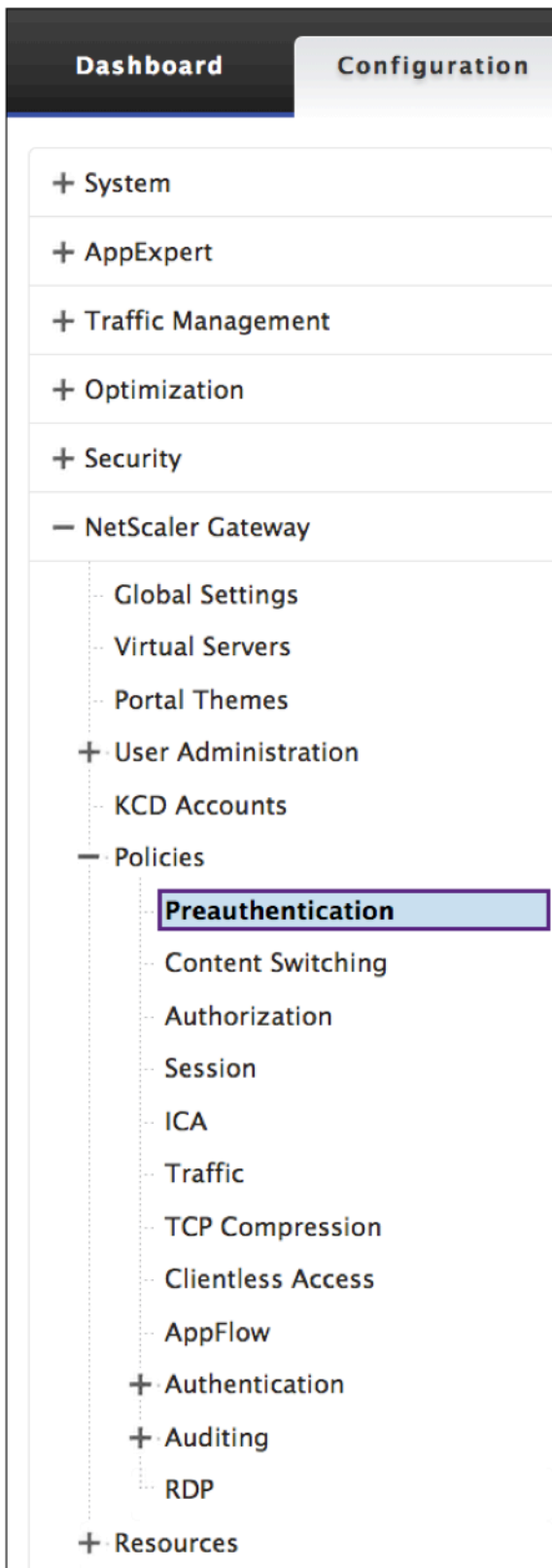

1. Sélectionnez un nom dans les stratégies de pré-authentification.





2. Sélectionnez **Modifier** dans l'onglet Stratégies de pré-authentification.

| Preauthentication Policies |                                              | Preauthentication Profiles |                 |
|----------------------------|----------------------------------------------|----------------------------|-----------------|
| Name                       | Expression                                   | Request Action             | Globally Bound? |
| SETPREAUTHPARAMS_POL       | ns_true                                      | SET_PREAUTHPARAMS_ACT      | ✘               |
| Jedi                       | CLIENT.APPLICATION.AS(FILTER).VERSION == all | Pre-auth_Profile           | ✔               |
| Jedi2                      | CLIENT.APPLICATION.AS(FILTER).VERSION == all | Preauthentication_Profile  | ✘               |
| Obi                        | CLIENT.APPLICATION.AS(FILTER).VERSION == all | Preauthentication_Profile  | ✔               |
| R2D2                       | CLIENT.APPLICATION.AS(AtoZ).VERSION == all   | Sift                       | ✘               |

3. Sélectionnez l'icône en forme de **crayon** ou **+** en regard de la boîte de dialogue Demander une action.

### Configure Preauthentication Policy

Name  
Jedi

Request Action\*  
Pre-auth\_Profile  

Expression\*  
Operators Saved Policy Expressions Frequently Used Expressions  
CLIENT.APPLICATION.AS(FILTER).VERSION == all

4. Définissez le (« <groupname> ») dans la boîte de dialogue Groupe EPA par défaut.

**Configure Preauthentication Profile**

Name  
Pre-auth\_Profile

Action\*  
ALLOW

Processes to be cancelled  
docs ?

Files to be deleted  
\*.fm

Default EPA Group  
group2

OK Close

## Session

1. Sélectionnez **Session** dans le volet de configuration.

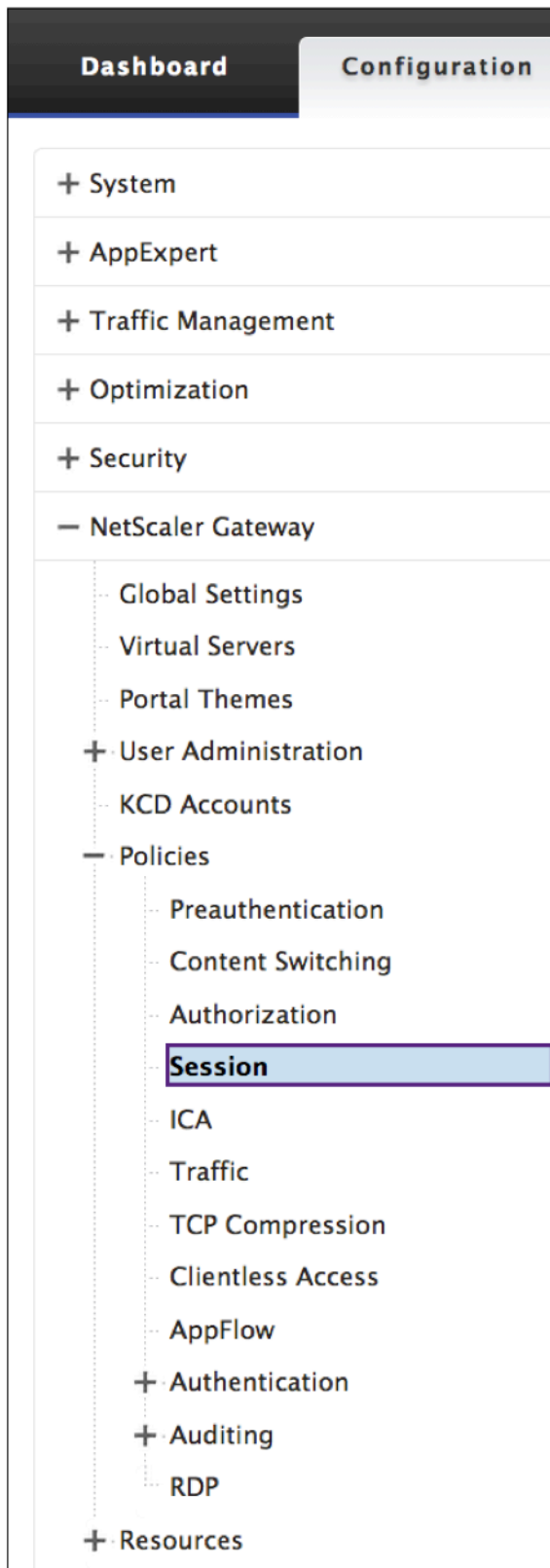

## Créer une action de journal

1. Dans l'écran **Configurer la stratégie**, en regard de la boîte de dialogue **Action du journal**, sélectionnez l'icône +

### ← Create ICA Policy

Name\*  
 ?

Action\*  
 >   ?

Expression\*  
    
 CLIENT.IP.SRC.EQ(1.1.1.1)

Log Action  
   ?

Comments

## Action Créer un message d'audit

1. L'écran **Créer une action de message d'audit** s'affiche. Nommez le message d'audit. Le message d'audit n'accepte que des chiffres, des lettres ou un trait de soulignement.
2. Dans le menu, spécifiez le niveau du journal d'audit.

|               |                                                              |
|---------------|--------------------------------------------------------------|
| Emergency     | Événements qui indiquent une crise immédiate sur le serveur. |
| Alerte        | Événements pouvant nécessiter une action.                    |
| Critical      | Événements qui indiquent une crise de serveur imminente.     |
| Erreur        | Événements qui indiquent un certain type d'erreur.           |
| Avertissement | Événements qui nécessitent une action rapide.                |

---

|                |                                                     |
|----------------|-----------------------------------------------------|
| Avis           | Événements dont l'administrateur doit être informé. |
| Informationnel | Tous les événements sauf ceux de bas niveau.        |
| Débogage       | Tous les événements, dans les moindres détails.     |

---

1. Entrez une expression. L'expression définit le format et le contenu du journal.
2. Les cases à cocher.
  - Vérifiez la connexion `newslog` pour envoyer le message à un nouveau journal NS.
  - Sélectionnez **Bypass Safety Check** pour contourner le contrôle de sécurité. Cela autorise les expressions non sécurisées.
3. Cliquez sur **Créer**.

### Create Audit Message Action

Name\*  
AuditMessage1 ?

Log Level\*  
EMERGENCY

Expression\*  
Select Select Select  
CLIENT.IP.SRC.EQ(1.1)

Log in newslog

Create Close

### Modifier une action de journal

1. Dans l'écran Configurer la stratégie, en regard de la boîte de dialogue Action du journal, cliquez sur l'icône.

**Configure Policy**

Name  
policy\_2

Action\*  
Action\_7

Expression\*  
CLIENT.TCP.DSTPORT.EQ(2)

Log Action  
AuditMessage1

Comments  
Watch for unauthorized connections!

OK Close

### Action Configurer le message d'audit

Les champs suivants sont modifiables :

1. Dans le menu, spécifiez le niveau du journal d'audit.
2. Entrez une expression. L'expression définit le format et le contenu du journal.
3. Les cases à cocher :
  - Cochez la case Connexion `newslog` pour envoyer le message à un nouveau journal NS.
  - Sélectionnez **Bypass Safety Check** pour contourner le contrôle de sécurité. Cela autorise les expressions non sécurisées.
4. Cliquez sur **OK**.

**Configure Audit Message Action**

Name  
AuditMessage1

Log Level\*  
ALERT

Expression\*  
CLIENT.IP.SRC

Log in newslog  
 Bypass Safety Check

OK Close

## Sélectionnez une stratégie existante

1. Cliquez sur **\*\*l'**icône pour sélectionner une politique existante.

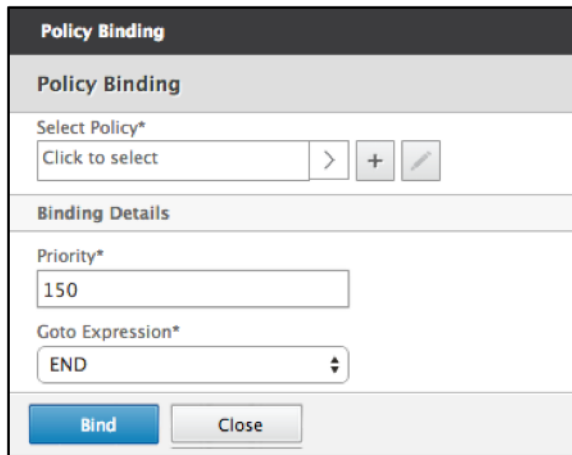

**Policy Binding**

**Policy Binding**

Select Policy\*

Click to select > + ✎

**Binding Details**

Priority\*

150

Goto Expression\*

END

Bind Close

2. Sélectionnez le bouton radio de la stratégie souhaitée.

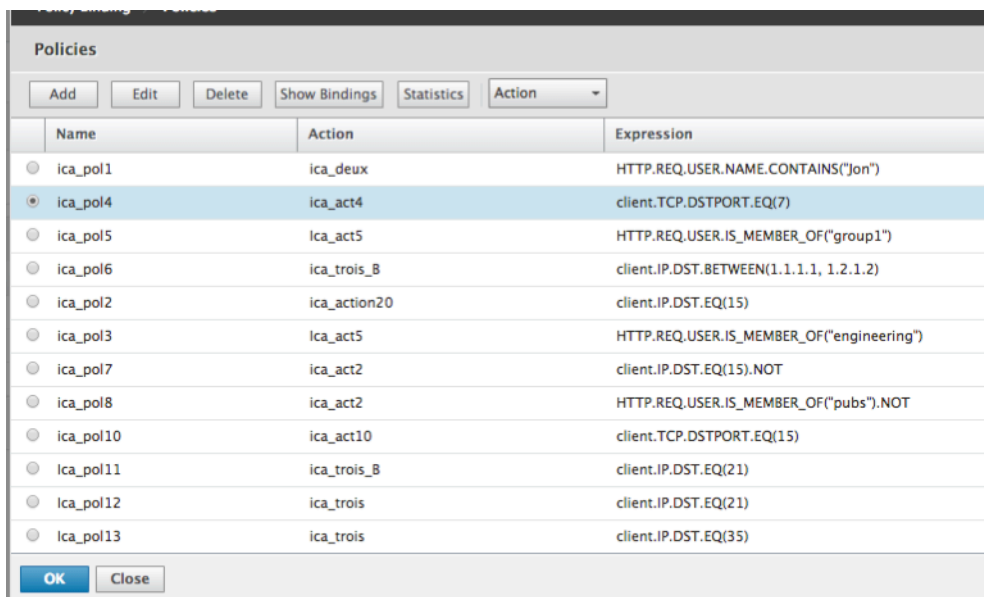

**Policies**

Add Edit Delete Show Bindings Statistics Action

| Name                                      | Action       | Expression                                |
|-------------------------------------------|--------------|-------------------------------------------|
| <input type="radio"/> ica_pol1            | ica_deux     | HTTP.REQ.USER.NAME.CONTAINS("Jon")        |
| <input checked="" type="radio"/> ica_pol4 | ica_act4     | client.TCP.DSTPORT.EQ(7)                  |
| <input type="radio"/> ica_pol5            | ica_act5     | HTTP.REQ.USER.IS_MEMBER_OF("group1")      |
| <input type="radio"/> ica_pol6            | ica_trois_B  | client.IP.DST.BETWEEN(1.1.1.1, 1.2.1.2)   |
| <input type="radio"/> ica_pol2            | ica_action20 | client.IP.DST.EQ(15)                      |
| <input type="radio"/> ica_pol3            | ica_act5     | HTTP.REQ.USER.IS_MEMBER_OF("engineering") |
| <input type="radio"/> ica_pol7            | ica_act2     | client.IP.DST.EQ(15).NOT                  |
| <input type="radio"/> ica_pol8            | ica_act2     | HTTP.REQ.USER.IS_MEMBER_OF("pubs").NOT    |
| <input type="radio"/> ica_pol10           | ica_act10    | client.TCP.DSTPORT.EQ(15)                 |
| <input type="radio"/> ica_pol11           | ica_trois_B  | client.IP.DST.EQ(21)                      |
| <input type="radio"/> ica_pol12           | ica_trois    | client.IP.DST.EQ(21)                      |
| <input type="radio"/> ica_pol13           | ica_trois    | client.IP.DST.EQ(35)                      |

OK Close

## Créer une stratégie

1. Dans **Nom**, tapez le nom de la politique.
2. Cliquez sur le **+** pour créer une politique.

**Create Policy**

Name\*

Action\*  
Click to select > + ✎

Expression\*  
Operators Saved Policy Expressions Frequently Used Expressions

Press Control+Space to start the expression and then type '! ' to get the next set of options

Create Close

3. Créez une action. Pour plus de détails, voir **Créer une nouvelle action**.
4. Nommez le profil d'accès.

**Create Access Profile**

Name\* ?

Connect Client LPT Ports  
Default

Client Audio Redirection  
Default

Local - Remote Data Sharing  
Default

Client Clipboard Redirection  
Default

Client COM Port Redirection  
Default

Client Drive Redirection  
Default

Client Printer Redirection  
Default

Multistream  
Default

Client USB Drive Redirection  
Default

Create Close

5. Configurez le profil d'accès à partir de ce menu.
6. Cliquez sur **Créer**.
7. Cliquez sur **Bind**.



**Policy Binding**

Policy Binding

Select Policy\*

ica\_pol4

More

Binding Details

Priority\*

150

Goto Expression\*

END

Bind Close

## Configuration de l'analyse des points de terminaison de pré-authentification et de post-authentification

Cette section explique comment configurer l'analyse des points de terminaison (EPA) post-authentification et pré-authentification.

Pour configurer l'EPA post-authentification avec SmartControl, utilisez le [Smartgroup](#) paramètre de l'action de session VPN. L'expression EPA est configurée sur la stratégie de session VPN.

Vous pouvez spécifier un nom de groupe pour le paramètre Smart Group. Ce nom de groupe peut être n'importe quelle chaîne. Il n'est pas nécessaire que le nom du groupe soit un groupe existant dans Active Directory.

Configurez la stratégie ICA avec l'expression HTTP.REQ.IS\_MEMBER\_OF («[groupname](#)»). Utilisez le nom de groupe précédemment spécifié pour le groupe dynamique.

Pour configurer l'EPA de pré-authentification avec SmartControl, utilisez le paramètre de groupe EPA par défaut du profil de pré-authentification. L'expression EPA est configurée sur la stratégie de pré-authentification.

Vous pouvez spécifier un nom de groupe pour le paramètre de groupe EPA par défaut. Ce nom de groupe peut être n'importe quelle chaîne. Il n'est pas nécessaire que le nom du groupe soit un groupe existant dans Active Directory.

Configurez la stratégie ICA avec l'expression HTTP.REQ.IS\_MEMBER\_OF («[groupname](#)»), utilisez le nom de groupe précédemment spécifié pour le groupe EPA par défaut.

## Configuration après authentification

**Suivez la procédure suivante pour configurer des groupes intelligents pour la configuration de post-authentification.**

1. Accédez à **Citrix Gateway > Politiques > Session**.

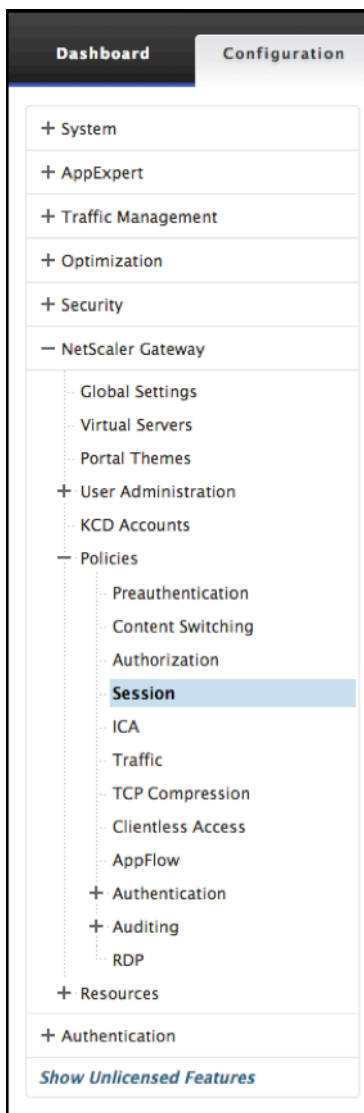

2. Accédez à **Profils de session > Ajouter**.

## ← Create Citrix Gateway Session Profile

Name\*  
 ?

Unchecked Override Global check box indicates that the value is inherited from Global Citrix Gateway Parameters.

|                       |                   |                 |                        |                |       |
|-----------------------|-------------------|-----------------|------------------------|----------------|-------|
| Network Configuration | Client Experience | <b>Security</b> | Published Applications | Remote Desktop | PCoIP |
|-----------------------|-------------------|-----------------|------------------------|----------------|-------|

Override Global

Default Authorization Action\*  
  Override Global

Secure Browse\*  
  Override Global

Smartgroup  
  Override Global

Advanced Settings

### Créer un profil de session Citrix Gateway

1. Sélectionnez l'onglet **Sécurité**.
2. Entrez un **nom** pour votre profil Citrix Gateway (action).
3. Cochez la case située à droite du menu et sélectionnez l'**action d'autorisation par défaut** souhaitée.

Spécifiez les ressources réseau auxquelles les utilisateurs ont accès lorsqu'ils ouvrent une session sur le réseau interne. Le paramètre par défaut de l'autorisation consiste à refuser l'accès à toutes les ressources réseau. Citrix recommande d'utiliser le paramètre global par défaut, puis de créer des stratégies d'autorisation pour définir les ressources réseau auxquelles les utilisateurs peuvent accéder. Si vous définissez la stratégie d'autorisation par défaut sur REFUSER, vous devez autoriser explicitement l'accès à n'importe quelle ressource réseau, ce qui améliore la sécurité.

4. Cochez la case située à droite du menu et sélectionnez la **Secure Browse souhaitée**.

Autorisez les utilisateurs à se connecter via Citrix Gateway aux ressources réseau à partir d'appareils mobiles iOS et Android avec l'application Citrix Workspace. Les utilisateurs n'ont pas besoin d'établir un tunnel VPN complet pour accéder aux ressources du réseau sécurisé.

5. Cochez la case située à droite du menu et saisissez le **Smartgroup** nom.

Il s'agit du groupe dans lequel l'utilisateur est placé lorsque la stratégie de session associée à cette action de session réussit. La stratégie de session VPN effectue la vérification EPA post-

authentification et si la vérification réussit, l'utilisateur est placé dans le groupe spécifié avec un groupe intelligent. L'expression `is_member_of` (`http.req.user.is_member_of`) peut ensuite être utilisée avec des stratégies pour vérifier si l'EPA a transmis l'utilisateur appartenant à ce groupe intelligent.

6. Cliquez sur **Créer**.
7. Accédez à **Citrix Gateway > Stratégies > Session**.
8. Accédez à **Stratégies de session > Ajouter**.
9. Entrez le **nom de** la nouvelle stratégie de session qui est appliquée une fois que l'utilisateur ouvre une session sur Citrix Gateway.
10. Sélectionnez l'action **Profil** à l'aide du menu.

Action appliquée par la nouvelle stratégie de session si le critère de règle est satisfait.

**Remarque :** Si le profil souhaité doit être créé, sélectionnez le +. Pour plus d'informations, consultez la section Créer un profil de session Citrix Gateway.

11. Saisissez **Expression** dans ce champ.

Ce champ définit l'expression nommée qui spécifie le trafic correspondant à la stratégie. L'expression peut être écrite en syntaxe par défaut ou classique. La longueur maximale d'une chaîne littérale pour l'expression est de 255 caractères. Une chaîne plus longue peut être divisée en chaînes plus petites de 255 caractères chacune, et les plus petites chaînes peuvent être concaténées avec l'opérateur +. Par exemple, vous pouvez créer une chaîne de 500 caractères comme suit : “«» + «”

Les exigences suivantes s'appliquent uniquement à l'interface de ligne de commande Citrix ADC :

- Si l'expression comprend un ou plusieurs espaces, insérez l'expression entière entre guillemets doubles.
- Si l'expression elle-même inclut des guillemets doubles, échappez les guillemets en utilisant le caractère.\* Vous pouvez également utiliser des guillemets simples pour entourer la règle, auquel cas vous n'avez pas besoin d'échapper les guillemets doubles.

12. Cliquez sur **Créer**.
13. Accédez à **Stratégies de session**.
14. Sélectionnez le **nom** de la stratégie de session.
15. Sélectionnez **Liaisons globales** dans le menu **Action**.
16. Sélectionnez **Ajouter une liaison**.
17. Sélectionnez le \*\* pour choisir une stratégie existante.

**Remarque :** Sélectionnez + pour créer une politique. Pour plus de détails, consultez la section Créer un profil de session Citrix Gateway.

18. Choisissez un nom dans la liste et cliquez sur le bouton **Sélectionner**.
19. Saisissez la **priorité** et cliquez sur **Liaison**.
20. Cliquez sur **OK**
21. La vérification indique que votre sélection est liée globalement.

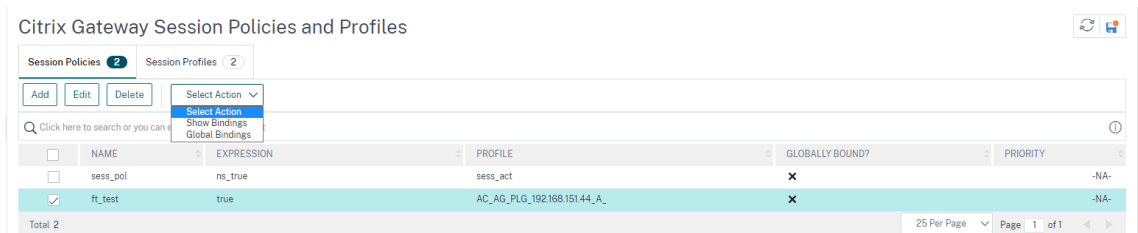

## Configuration de la pré-authentification

Pour configurer la configuration de pré-authentification, procédez comme suit.

1. Accédez à Citrix NetScaler > Stratégies > **Préauthentification**.

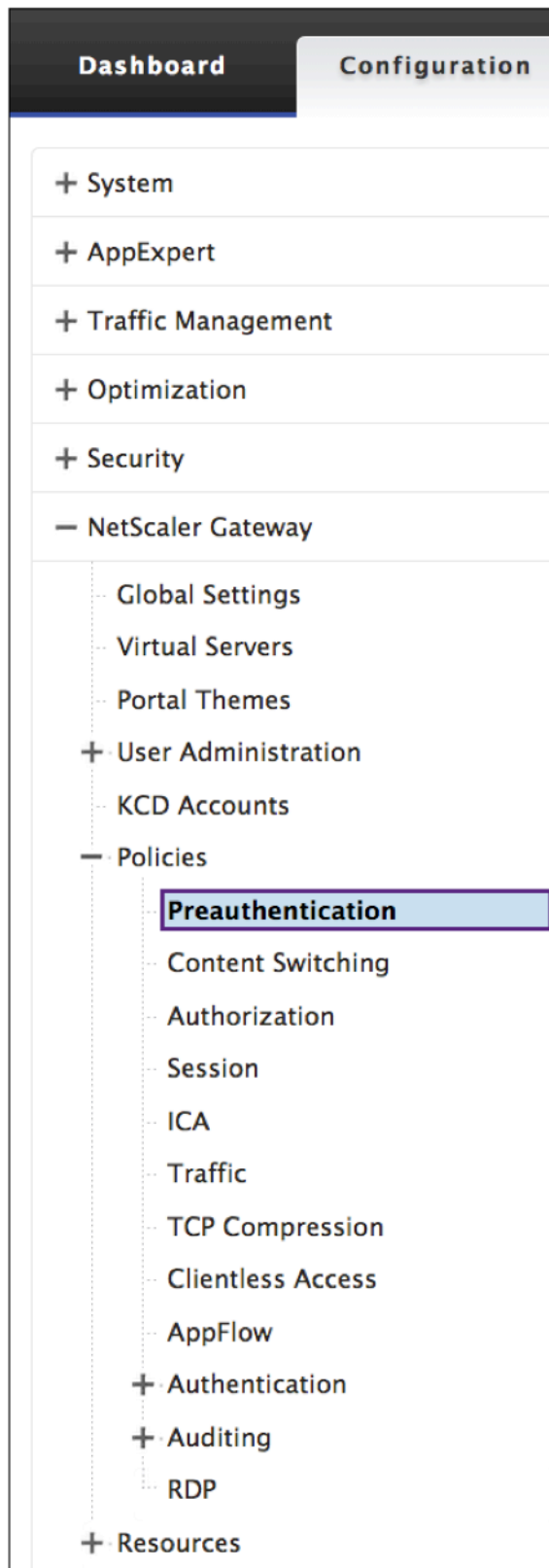

2. Sélectionnez l'onglet **Profils de pré-authentification**, puis **Ajouter**.

## ← Configure Preauthentication Profile

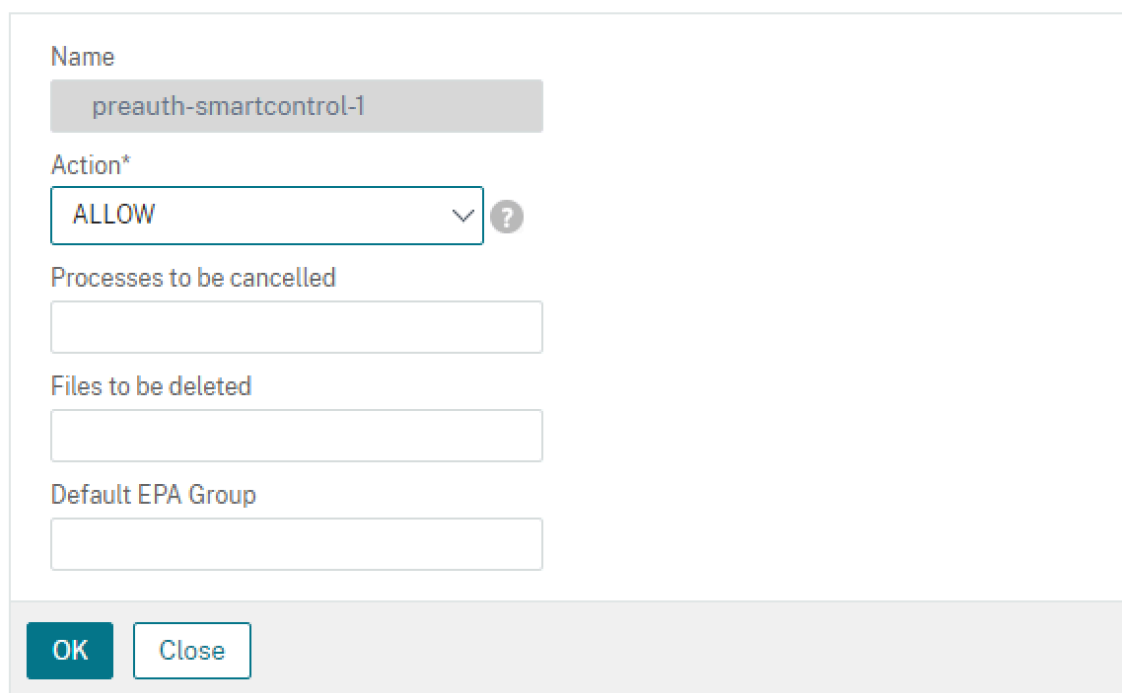

Name

preauth-smartcontrol-1

Action\*

ALLOW

Processes to be cancelled

Files to be deleted

Default EPA Group

OK Close

3. Entrez le **nom** de l'action de pré-authentification.

Le nom doit commencer par une lettre, un chiffre ou le caractère de soulignement (\_) et doit être composé uniquement de lettres, de chiffres et de traits d'union (-), point (.), livre (#), espace ( ), at (@), égal (=), deux-points (:) et caractères de soulignement. Impossible de modifier une fois l'action de pré-authentification créée.

**Remarque :** La condition suivante s'applique uniquement à l'interface de ligne de commande Citrix ADC :

Si le nom comprend un ou plusieurs espaces, inscrivez le nom entre guillemets doubles ou simples.

4. Sélectionnez une **action de demande** que la stratégie doit appeler lorsqu'une connexion correspond à la stratégie.

**Remarque :** Si vous souhaitez ou créer un profil de pré-authentification, sélectionnez le +. Pour plus d'informations, consultez la section Créer un profil de pré-authentification

5. Entrez une **expression** correspondant au nom de la règle nommée Citrix ADC ou une expression de syntaxe par défaut qui définit les connexions qui correspondent à la stratégie.
6. Cliquez sur **Créer**.
7. Accédez à l'onglet **Stratégies de pré-authentification** et sélectionnez la stratégie souhaitée.

8. Sélectionnez **Global Binding** dans le menu **Action**.
9. Sélectionnez **Ajouter des liaisons**.
10. Sélectionnez le **poursélectionner** une politique existante.  
Sélectionnez + pour créer une stratégie. Pour plus d'informations, reportez-vous à la section Créer un profil de session Citrix Gateway.
11. **Sélectionnez** Stratégie.
12. Saisissez la **priorité** et cliquez sur **Liaison**.
13. Cliquez sur **Terminé**.
14. La vérification montre que la **stratégie de pré-authentification** est **globalement liée**.

### Créer un profil de pré-authentification

1. Entrez le **nom** de l'action de pré-authentification

Le nom doit commencer par une lettre, un chiffre ou le caractère de soulignement (\_) et doit être composé uniquement de lettres, de chiffres et de traits d'union (-), point (.), livre (#), espace (), at (@), égal (=), deux-points (:) et caractères de soulignement. Impossible de modifier une fois l'action de pré-authentification créée.

**Remarque :** Si le nom comprend un ou plusieurs espaces, placez-le entre guillemets doubles ou simples. Cela s'applique uniquement à l'interface de ligne de commande Citrix ADC :

2. Saisissez l'**action** dans le menu.

Cette option permet d'autoriser ou de refuser l'ouverture de session après les résultats de l'analyse des points de terminaison (EPA).

3. **Processus à annuler**

Cette option identifie une chaîne de processus que l'outil d'analyse des points de terminaison (EPA) doit mettre fin.

4. **Fichiers à supprimer**

Cette option identifie une chaîne spécifiant les chemins et les noms des fichiers que l'outil d'analyse des points de terminaison (EPA) doit supprimer.

5. **Groupe EPA par défaut**

Le groupe EPA par défaut est le groupe choisi lorsque la vérification EPA réussit.

6. Cliquez sur **Créer**.



## Configuration de l'authentification unique sur l'interface Web

January 26, 2024

Vous pouvez configurer Citrix Gateway pour fournir une authentification unique aux serveurs du réseau interne qui utilisent l'authentification Web. Avec l'authentification unique, vous pouvez rediriger l'utilisateur vers une page d'accueil personnalisée, telle qu'un site SharePoint ou vers l'interface Web. Vous pouvez également configurer l'authentification unique aux ressources via le plug-in Citrix Gateway à partir d'un signet configuré dans l'interface d'accès ou d'une adresse Web que les utilisateurs tapent dans le navigateur Web.

Si vous redirigez l'interface d'accès vers un site SharePoint ou l'interface Web, indiquez l'adresse Web du site. Lorsque les utilisateurs sont authentifiés, soit par Citrix Gateway, soit par un serveur d'authentification externe, ils sont redirigés vers la page d'accueil spécifiée et se connectent automatiquement. Les informations d'identification de l'utilisateur sont transmises de manière transparente au serveur Web. Si le serveur Web accepte les informations d'identification, les utilisateurs sont automatiquement connectés. Si le serveur Web rejette les informations d'identification, les utilisateurs reçoivent une invite d'authentification leur demandant leur nom d'utilisateur et leur mot de passe.

Vous pouvez configurer l'authentification unique pour les applications Web globalement ou à l'aide d'une stratégie de session.

Vous pouvez également configurer l'authentification unique sur l'interface Web à l'aide d'une carte à puce. Pour plus d'informations, consultez [Configuration de l'authentification unique sur l'interface Web à l'aide d'une carte à puce](#).

Citrix Gateway fonctionne avec les versions suivantes de l'interface Web :

- Interface Web 4.5
- Interface Web 5.0
- Interface Web 5.1
- Interface Web 5.2
- Interface Web 5.3
- Interface Web 5.4

Avant de configurer l'authentification unique, assurez-vous que l'interface Web est déjà configurée et qu'elle fonctionne avec Citrix Gateway.

## Pour configurer l'authentification unique sur les applications Web à l'échelle mondiale

March 27, 2024

L'application de l'authentification unique à l'échelle mondiale permet à un service Web d'authentifier toutes les sessions d'application Web plutôt que d'authentifier ces sessions sur Citrix Gateway.

1. Dans l'utilitaire de configuration, dans l'onglet **Configuration**, dans le volet de navigation, développez **Citrix Gateway**, puis cliquez sur **Paramètres globaux**.
2. Dans le volet d'informations, sous **Paramètres**, cliquez sur **Modifier les paramètres généraux**.
3. Dans la boîte de dialogue **Paramètres globaux de Citrix Gateway**, sous l'onglet **Expérience client**, cliquez sur **Single Sign-On to Web Applications**, puis sur **OK**.

## Pour configurer l'authentification unique aux applications Web à l'aide d'une stratégie de session

March 27, 2024

1. Dans l'utilitaire de configuration, dans l'onglet **Configuration**, dans le volet de navigation, développez **Citrix Gateway > Politiques\*\***, puis cliquez sur **\*\*Session**.
2. Dans le volet d'informations, sous l'onglet **Profils**, sélectionnez une stratégie, puis cliquez sur **Ajouter**.
3. Dans la boîte de dialogue **Configurer la stratégie de session**, à côté de **Profil de demande**, cliquez sur **Modifier**.
4. Dans la boîte de dialogue **Configurer le profil de session**, sous l'onglet **Expérience client**, en regard de **Single Sign-On to Web Applications**, cliquez sur **Global Override, sur Single Sign-On to Web Applications**, puis sur **OK**.

## Pour définir le port HTTP pour l'authentification unique vers les applications Web

March 27, 2024

L'authentification unique est tentée uniquement pour le trafic réseau pour lequel le port de destination est considéré comme un port HTTP. Pour autoriser l'authentification unique aux applications qui

utilisent un port autre que le port 80 pour le trafic HTTP, ajoutez un ou plusieurs numéros de port sur Citrix Gateway. Vous pouvez activer plusieurs ports. Vous configurez les ports globalement.

1. Dans l'utilitaire de configuration, dans l'onglet **Configuration**, dans le volet de navigation, développez **Citrix Gateway**, puis cliquez sur **Paramètres globaux**.
2. Dans le volet d'informations, sous **Paramètres**, cliquez sur **Modifier les paramètres généraux**.
3. Dans l'onglet **Configuration réseau**, cliquez sur **Paramètres avancés**.
4. Dans Ports HTTP, tapez le numéro de port, cliquez sur **Ajouter**, puis sur **OK**.

**Remarque** : Si les applications Web du réseau interne utilisent des numéros de port différents, tapez le numéro de port, puis cliquez sur **Ajouter**. Vous devez définir le numéro de port HTTP pour autoriser l'authentification unique vers les applications Web, y compris l'interface Web.

## Instructions de configuration supplémentaires

January 26, 2024

Lorsque vous configurez l'interface Web pour l'authentification unique, suivez les instructions suivantes :

- L'URL du service d'authentification doit commencer par https.
- Le serveur exécutant l'interface Web doit approuver le certificat Citrix Gateway et être en mesure de résoudre le nom de domaine complet (FQDN) du certificat en l'adresse IP du serveur virtuel.
- L'interface Web doit pouvoir ouvrir une connexion au serveur virtuel Citrix Gateway. N'importe quel serveur virtuel Citrix Gateway peut être utilisé à cette fin ; il n'est pas nécessaire que ce soit le serveur virtuel auquel les utilisateurs se connectent.
- S'il existe un pare-feu entre l'interface Web et Citrix Gateway, les règles de pare-feu peuvent empêcher l'accès des utilisateurs, ce qui désactive l'authentification unique à l'interface Web. Pour contourner ce problème, assouplissez vos règles de pare-feu ou créez un autre serveur virtuel sur Citrix Gateway auquel l'interface Web peut se connecter. Le serveur virtuel doit posséder une adresse IP qui se trouve dans le réseau interne. Lorsque vous vous connectez à l'interface Web, utilisez le port sécurisé 443 comme port de destination.
- Si vous utilisez un certificat provenant d'une autorité de certification privée pour le serveur virtuel, dans la console de gestion Microsoft (MMC), utilisez le composant logiciel enfichable Certificats pour installer le certificat racine de l'autorité de certification dans le magasin de certificats de l'ordinateur local sur le serveur exécutant l'interface Web.

- Lorsque les utilisateurs ouvrent une session et reçoivent un message d'erreur Accès refusé, consultez l'observateur d'événements de l'interface Web pour plus d'informations.
- Pour que les connexions utilisateur aux applications ou bureaux publiés réussissent, la Secure Ticket Authority (STA) que vous avez configurée sur Citrix Gateway doit correspondre à la STA que vous avez configurée sur l'interface Web.

## Pour tester la connexion d'authentification unique à l'interface Web

March 27, 2024

Après avoir configuré l'authentification unique pour l'interface Web, à partir d'une machine cliente, ouvrez un navigateur Web et testez la connexion réussie.

1. Dans un navigateur Web, tapez, <https://NetScalerGatewayFQDN> où NetScaler GatewayFQDN est le nom de domaine complet (FQDN) dans le certificat lié au serveur virtuel.
2. Ouvrez une session sur un compte d'utilisateur de domaine dans Active Directory. À l'ouverture de session, vous êtes redirigé vers l'interface Web.

Les applications s'affichent automatiquement sans authentification supplémentaire. Lorsque les utilisateurs démarrent une application publiée, Citrix Receiver dirige le trafic via l'appliance Citrix Gateway vers les serveurs de la batterie de serveurs.

## Configuration de l'authentification unique sur l'interface Web à l'aide d'une carte à puce

March 27, 2024

Si vous utilisez des cartes à puce pour l'ouverture de session utilisateur, vous pouvez configurer l'authentification unique sur l'interface Web. Vous configurez les paramètres sur Citrix Gateway, puis vous configurez l'interface Web pour accepter l'authentification unique avec une carte à puce. L'authentification unique est également appelée authentification directe.

Les versions 5.3 et 5.4 de l'interface Web prennent en charge l'authentification unique à l'interface Web à l'aide d'une carte à puce. Si vous activez la fonctionnalité Interface Web sur Citrix ADC disponible dans NetScaler version 10, vous pouvez également utiliser l'authentification unique avec une carte à puce. Pour plus d'informations sur la configuration de cette fonctionnalité, consultez [Utilisation de l'authentification par carte à puce pour l'interface Web via Citrix Gateway](#).

Les utilisateurs peuvent se trouver dans plusieurs groupes CN dans Active Directory pour que l'authentification unique fonctionne, à condition que l'extraction du nom d'utilisateur dans l'action de certificat soit SubjectName : PrincipalName. Si vous utilisez le paramètre Subject:CN, les utilisateurs ne peuvent pas faire partie de plusieurs groupes CN.

Pour configurer Citrix Gateway pour l'authentification unique sur l'interface Web à l'aide d'une carte à puce, vous devez effectuer les opérations suivantes :

- Installez un certificat de serveur signé à partir d'une autorité de certification (CA). Pour plus d'informations, consultez [Installation du certificat signé sur Citrix Gateway](#).
- Installez un certificat racine sur Citrix Gateway et sur la machine utilisateur.
- Créez un serveur virtuel en tant que point d'ouverture de session pour l'interface Web. Lorsque vous configurez le serveur virtuel, vous devez définir le paramètre SSL du certificat client sur Facultatif. Pour plus d'informations sur la configuration d'un serveur virtuel, consultez la section [Création de serveurs virtuels](#).
- Créez un serveur virtuel secondaire dans lequel l'authentification du client est désactivée dans les paramètres SSL. Cette configuration empêche les utilisateurs de recevoir une demande secondaire pour leur numéro d'identification personnel (PIN).
- Créez une stratégie d'authentification de certificat client. Dans le champ Nom d'utilisateur, utilisez le paramètre SubjectAltName:PrincipalName pour extraire les utilisateurs de plusieurs groupes. Laissez le champ Nom du groupe vide.
- Créez une stratégie de session et un profil sur Citrix Gateway. Dans le profil de session, vous activez le proxy ICA et vous spécifiez l'interface Web et le domaine que vous utilisez pour l'authentification unique.

Vous pouvez utiliser la procédure suivante pour créer un profil de session pour l'authentification unique avec une carte à puce.

### **Pour créer un profil de session pour l'authentification unique à l'aide d'une carte à puce**

1. Dans l'utilitaire de configuration, sous l'onglet Configuration, dans le volet de navigation, développez Citrix Gateway Policies, puis cliquez sur Session.
2. Dans le volet d'informations, cliquez sur l'onglet Profils, puis sur Ajouter.
3. Dans l'onglet Expérience client, à côté de la page d'accueil, cliquez sur Override Global, puis désactivez Afficher la page d'accueil.
  1. À côté de l'option Authentification unique pour les applications Web, cliquez sur Annuler l'authentification globale, puis sur Authentification unique pour les applications Web.
  2. Cliquez sur l'onglet Published Applications.

3. À côté de ICA Proxy, cliquez sur Override Global, puis sélectionnez ON.
4. Dans Adresse de l'interface Web, cliquez sur Remplacer le nom de domaine global, puis saisissez le nom de domaine complet (FQDN) ou l'interface Web.
5. Dans Domaine d'authentification unique, cliquez sur Override Global, puis tapez le nom de domaine.

**Remarque :** Vous devez utiliser le format domain et non le format domain.com.

6. Cliquez sur **Create**, puis cliquez sur **Close**.

Une fois le profil de session terminé, configurez la stratégie de session et utilisez le profil dans le cadre de la stratégie. Vous pouvez ensuite lier la stratégie de session au serveur virtuel.

## **Pour configurer le certificat client pour l'authentification unique à l'aide d'une carte à puce**

March 27, 2024

Si vous configurez l'authentification unique sur l'interface Web à l'aide d'une carte à puce, vous devez sélectionner Authentification du client dans les certificats de la boîte de dialogue du serveur virtuel, puis configurer le certificat client comme facultatif. Si vous sélectionnez Obligatoire, l'authentification unique à l'interface Web échoue.

1. Dans l'utilitaire de configuration, dans l'onglet Configuration, dans le volet de navigation, développez Citrix Gateway, puis cliquez sur Virtual Servers.
2. Dans le volet d'informations, cliquez sur un serveur virtuel, puis sur Ouvrir.
3. Dans la boîte de dialogue Configurer le serveur virtuel Citrix Gateway, sous l'onglet Certificats, cliquez sur Paramètre SSL.
4. Dans la boîte de dialogue Configurer les paramètres SSL, sous Autres, cliquez sur Authentification du client.
5. Dans Certificat client, sélectionnez Facultatif, puis cliquez deux fois sur OK.

## Pour configurer l'authentification unique pour Citrix Virtual Apps et les partages de fichiers

March 27, 2024

Si les utilisateurs se connectent à des serveurs exécutant Citrix Virtual Apps et utilisent SmartAccess, vous pouvez configurer l'authentification unique pour les utilisateurs qui se connectent à la batterie de serveurs. Lorsque vous configurez l'accès aux applications publiées à l'aide d'une stratégie de session et d'un profil, utilisez le nom de domaine de la batterie de serveurs.

Vous pouvez également configurer l'authentification unique pour les partages de fichiers de votre réseau.

1. Dans l'utilitaire de configuration, dans l'onglet **Configuration**, dans le volet de navigation, développez **Citrix Gateway > Politiques\*\***, puis cliquez sur **\*\*Session**.
2. Dans le volet d'informations, sous **l'onglet Stratégies**, sélectionnez une stratégie de session, puis cliquez sur **Ouvrir**.
3. Dans la boîte de dialogue **Configurer la politique de session**, à côté de **Profil de demande**, cliquez sur **Modifier**.
4. **Dans la boîte de dialogue Configurer le profil de session, sous l'onglet Applications publiées, dans Domaine d'authentification unique, cliquez sur Override Global, tapez le nom de domaine, puis cliquez deux fois sur OK.**

## Autoriser l'association de types de fichiers

January 26, 2024

L'association de types de fichiers permet aux utilisateurs d'ouvrir des documents dans des applications publiées via Citrix Virtual Apps or Desktops 7. Vous pouvez utiliser cette autorisation pour permettre aux utilisateurs d'ouvrir et de modifier des documents sur des serveurs dans l'environnement approuvé et d'éviter d'envoyer le document à la machine utilisateur. Vous pouvez utiliser l'association de types de fichiers uniquement pour les types de documents associés à une application publiée et uniquement si vous configurez correctement les propriétés du serveur virtuel sur Citrix Gateway.

La fourniture d'une association de types de fichiers comme seul moyen de modification des documents de ressources peut contribuer à renforcer la sécurité, car elle nécessite que la modification soit effectuée sur le serveur et non sur la machine utilisateur. Par exemple, vous pouvez choisir d'accorder une association de type de fichier pour un partage de fichiers dans lequel les employés publient des rapports sur les réunions de projet en cours, sans qu'il soit possible de les télécharger ou de les charger.

La fourniture d'une association de types de fichiers nécessite que :

- Les utilisateurs exécutent Citrix Receiver sur la machine utilisateur.
- Les utilisateurs se connectent via un serveur virtuel auquel est liée une politique de trafic et que vous configurez pour Citrix Virtual Apps.
- Les utilisateurs sont affectés aux applications souhaitées dans Citrix Virtual Apps and Desktops 7.
- Les administrateurs configurent Citrix Virtual Apps pour qu'il fonctionne avec Citrix Gateway.

Les étapes de création d'une association de type de fichier sont les suivantes :

- Création d'un site d'interface Web.
- Configuration de l'association de types de fichiers à l'aide d'une stratégie de trafic sur Citrix Gateway.
- Définition des extensions de fichiers dans Citrix Virtual Apps and Desktops 7.

## Création d'un site d'interface Web

March 27, 2024

Pour configurer l'interface Web afin qu'elle fonctionne avec l'association de types de fichiers, vous devez d'abord créer le site de l'interface Web. Le site de l'interface Web peut être en contrôle d'accès direct ou avancé. Copiez les répertoires suivants sur votre site d'interface Web :

- app\_data
- auth
- site

Lorsque vous copiez ces répertoires sur le site de l'interface Web, les répertoires existants sont écrasés.

Si vous utilisez l'interface Web 4.6 ou 5.0, ouvrez le fichier web.config dans le répertoire du site de l'interface Web et ajoutez le code suivant. Vous pouvez télécharger ce code à partir du site de support Citrix à l'adresse <http://support.citrix.com/article/ctx116253>.

```
1 pre codeblock
2 <location path="site/contentLaunch.ica">
3 <system.web>
4 <httpHandlers>
5 <add verb="*" path="*.ica" type="System.Web.UI.PageHandlerFactory"/>
6 </httpHandlers>
7 </system.web>
8 </location>
9 <location path="site/contentLaunch.rad">
```



```
10 <system.web>
11 <httpHandlers>
12 <add verb="*" path="*.rad" type="System.Web.UI.PageHandlerFactory"/>
13 </httpHandlers>
14 </system.web>
15 </location>
16 <!--NeedCopy-->
```

Ce code doit être ajouté après la section suivante du fichier web.config :

```
1 pre codeblock
2 <location path="site/launch.rad">
3 <system.web>
4 <httpHandlers>
5 <add verb="*" path="*.rad" type="System.Web.UI.
6 PageHandlerFactory"/>
7 </httpHandlers>
8 </system.web>
9 </location>
10 <!--NeedCopy-->
```

## Configuration de Citrix Gateway pour l'association de types de fichiers

March 27, 2024

Avant de configurer l'association de types de fichiers sur Citrix Gateway, configurez un site d'interface Web pour qu'il fonctionne avec l'association de types de fichiers. Après avoir créé et configuré l'interface Web, vous devez créer des paramètres sur Citrix Gateway. Les étapes sont les suivantes :

- Création d'un nouveau serveur virtuel ou utilisation d'un serveur existant. Pour plus d'informations sur la création d'un serveur virtuel, consultez la section [Création de serveurs virtuels](#).
- Création d'une nouvelle politique et d'un nouveau profil de session dans lesquels l'interface Web est configurée.
- Liaison de la stratégie de session au serveur virtuel.
- Création d'une stratégie de trafic.

Après avoir créé la stratégie de session et l'avoir liée au serveur virtuel, créez la stratégie de trafic et liez-la également au serveur virtuel.

Lorsque vous configurez une politique de trafic pour l'association de types de fichiers, vous créez une expression pour définir les extensions de fichiers. Par exemple, vous souhaitez activer l'association de types de fichiers pour Microsoft Word et Microsoft Excel. Voici un exemple d'expression :

```
REQ.HTTP.URL == /*.doc || REQ.HTTP.URL == /*.xls
```

### **Pour créer une stratégie de session et un profil pour l'association de types de fichiers**

1. Dans l'utilitaire de configuration, cliquez sur l'onglet **Configuration**, puis dans le volet de navigation, développez **Citrix Gateway > Stratégies**, puis cliquez sur **Session**.
2. Dans le volet d'informations, dans l'onglet Stratégies, cliquez sur **Ajouter**.
3. Dans Nom, tapez le nom de la stratégie.
4. À côté de Demander un profil, cliquez sur **Nouveau**.
5. Dans Nom, saisissez le nom du profil.
6. Dans l'onglet **Applications publiées**, configurez les paramètres suivants :
  - a) À côté de Adresse de l'interface Web, cliquez sur **Remplacer l'adresse globale**, puis saisissez l'adresse Web de l'interface Web.
  - b) En regard de Mode portail de l'interface Web, cliquez sur **Remplacer le mode global**, puis sélectionnez Normal ou Compact.
  - c) À côté de Domaine d'authentification unique, cliquez sur **Override Global**, tapez le nom du domaine dans lequel résident les comptes utilisateur, puis cliquez sur **Créer**.
7. Dans la boîte de dialogue **Créer une politique de session**, à côté de **l'expression nommée**, sélectionnez **Valeur vraie**, cliquez sur **Ajouter une expression**, sur **Créer**, puis sur **Fermer**.

### **Pour créer un profil de trafic pour l'association de types de fichiers**

1. Dans l'utilitaire de configuration, sous l'onglet **Configuration**, dans le volet de navigation, développez Citrix Gateway Politiques, puis cliquez sur Trafic.
2. Dans le volet d'informations, cliquez sur l'onglet Profils, puis sur Ajouter.
3. Dans Nom, saisissez le nom du profil.
4. Dans Association de types de fichiers, sélectionnez Activé, cliquez sur Créer, puis sur Fermer.

### **Pour configurer l'association de types de fichiers dans une stratégie de trafic**

1. Dans l'utilitaire de configuration, sous l'onglet Configuration, dans le volet de navigation, développez Citrix Gateway Politiques, puis cliquez sur Traffic.
2. Dans le volet d'informations, dans l'onglet Stratégies, cliquez sur Ajouter.
3. Dans Nom, tapez le nom de la stratégie.
4. Dans Demander un profil, sélectionnez un profil.
5. Dans la boîte de dialogue **Créer une stratégie de trafic**, sous Expressions, sélectionnez Format libre avancé, puis cliquez sur **Ajouter**.
6. Dans la boîte de dialogue **Ajouter une expression**, procédez comme suit :
  - a) Dans **Type d'expression**, cliquez sur **Général**.
  - b) Dans Type de flux, sélectionnez REQ.

- c) Dans Protocol, sélectionnez HTTP.
  - d) Dans Qualificatif, sélectionnez URL.
  - e) Dans Opérateur, sélectionnez = =.
  - f) Dans Value, tapez /\*.FileExtensionType, où .FileExtensionType est le type de fichier, tel que .doc ou .xls, puis cliquez sur **OK**.
7. Dans la boîte de dialogue **Créer une stratégie de trafic**, sous **Expressions**, en regard de Format libre avancé, cliquez sur **OR**.
8. Répétez les étapes 4, 5 et 6 pour chaque extension de fichier que vous souhaitez inclure, cliquez sur **Créer**, puis sur **Fermer**.

## Intégrer Citrix Gateway à Citrix Virtual Apps and Desktops

January 26, 2024

Les serveurs StoreFront sont déployés et configurés pour gérer l'accès aux données et ressources publiées. Pour un accès distant, il est recommandé d'ajouter Citrix Gateway devant StoreFront.

### Remarque

Pour connaître les étapes de configuration détaillées sur la façon d'intégrer Citrix Virtual Apps and Desktops à Citrix Gateway, consultez la [documentation StoreFront](#).

Le diagramme suivant illustre un exemple de déploiement Citrix simplifié Citrix qui inclut Citrix Gateway. Citrix Gateway communique avec StoreFront pour protéger les applications et les données fournies par Citrix Virtual Apps and Desktops. Les machines utilisateur exécutent Citrix Receiver pour créer une connexion sécurisée et accéder à leurs applications, postes de travail et fichiers.



Les utilisateurs se connectent et s'authentifient à l'aide de Citrix Gateway. Citrix Gateway est déployé et sécurisé dans la DMZ. L'authentification à deux facteurs est configurée. En fonction des informations d'identification qu'ils saisissent, les utilisateurs recevront les ressources et applications auxquelles ils sont autorisés à accéder. Les applications et les données sont sur des serveurs appropriés (non illustrés dans le diagramme). Séparez les serveurs utilisés pour des applications et des données sensibles.

## Intégrer Citrix Gateway à StoreFront

March 27, 2024

L'assistant **Citrix Virtual Apps and Desktops** est utilisé pour intégrer StoreFront à Citrix Gateway. L'intégration facilite l'accès aux bureaux virtuels hébergés (XenDesktop) et aux applications virtuelles Windows hébergées (XenApp) via Citrix Gateway.

Pour l'intégration de Citrix Gateway avec StoreFront, le flux de travail de l'assistant Citrix Virtual Apps and Desktops est désormais amélioré avec les fonctionnalités suivantes.

- **Récupération des magasins configurés sur le StoreFront pris en charge** : Les magasins configurés sur StoreFront pris en charge peuvent être récupérés en un clic. Cette méthode de récupération permet d'éviter les interventions manuelles et donc d'éviter les erreurs humaines (fautes de frappe).
- **Prise en charge de l'exportation du fichier de configuration StoreFront** : Les fichiers de configuration StoreFront peuvent être exportés sur Citrix Gateway. Le fichier de configuration StoreFront peut ensuite être téléchargé et éventuellement importé sur un serveur StoreFront pris en charge. Une fois le fichier importé, StoreFront termine l'intégration de NetScaler.
- **StoreFront en tant que serveur d'authentification** : l'**authentification** est simplifiée en introduisant une action d'authentification avancée permettant d'utiliser StoreFront en tant que serveur d'authentification pour les services d'authentification.

**Remarque** : Le serveur d'authentification peut également être utilisé pour les déploiements Virtual Apps and Desktops autres que Citrix.

### Comment configurer Citrix Gateway pour l'utiliser avec StoreFront

#### Pré-requis

Vous devez disposer des informations suivantes pour intégrer NetScaler à StoreFront :

- Adresse IP du serveur virtuel Citrix Gateway

- Nom de domaine complet (FQDN) du serveur StoreFront
- Un certificat de serveur pour Citrix Gateway
- Détails du serveur d'authentification

Assurez-vous également de ce qui suit :

- Le port de pare-feu entre Citrix Gateway et StoreFront est ouvert
- StoreFront dispose d'un accès LAN

**Pour intégrer StoreFront à Citrix Gateway à l'aide de l'interface graphique de Citrix Gateway :**

1. Cliquez sur l'onglet **Configuration**.
  2. Dans **Intégrer avec les produits Citrix**, cliquez sur **XenApp et XenDesktop**.
  3. Cliquez sur **Commencer**.
  4. Sélectionnez **StoreFront**, puis cliquez sur **Continuer**.
  5. Entrez les valeurs des champs suivants dans la zone Citrix Gateway, puis cliquez sur **Continuer**.
    - **FQDN Gateway** : nom de domaine complet de Citrix Gateway
    - **Adresse IP de la passerelle** : adresse IP de Citrix Gateway
    - **Port** : port de Citrix Gateway
  6. Importez les fichiers suivants dans la zone **Certificat du serveur**, puis cliquez sur **Continuer**.  
**Fichier de certificat** : certificat de serveur pour Citrix Gateway.
  7. Fournissez les informations suivantes dans la zone **StoreFront**, puis cliquez sur **Continuer**.
    - **URLStoreFront : URL** du serveur StoreFront
    - Chemin d'accès **Receiver pour Web : chemin** d'accès à Receiver pour le site Web déjà configuré sur StoreFront
    - **Domaine Active Directory par défaut** : domaine d'authentification unique à utiliser pour les applications d'authentification unique dans le réseau interne
    - **URLSecure Ticket Authority : URL** Secure Ticket Authority, généralement présente sur le Delivery Controller.
- Remarque** :Après avoir choisi « **Récupérer les magasins** », Citrix Gateway contacte StoreFront et renvoie toutes les informations de magasins configurées sur StoreFront. Vous pouvez ensuite sélectionner le magasin préféré dans le menu déroulant. L'option « **Récupérer les magasins** » fonctionne uniquement pour le dernier serveur StoreFront.
8. Avec les nouveaux paramètres d'authentification, un utilisateur peut créer une stratégie d'authentification ou vous pouvez utiliser une stratégie d'authentification existante.

Pour créer une stratégie d'authentification basée sur le domaine, entrez les valeurs des champs suivants dans, puis cliquez sur **Continuer**.

9. **Choisissez le type d'authentification** - Sélectionnez le domaine dans le menu déroulant
10. Sélectionnez **Ajouter un nouveau serveur** ou **Utiliser un serveur existant** en fonction de vos besoins
  - **Adresse IP** : adresse IP du serveur de domaine
  - **Port** : port du serveur de domaine
  - **DN de base** : nom unique de base sous lequel se trouvent les utilisateurs
  - **Compte de service** : compte utilisé pour interroger Active Directory
  - **Mot de passe** : mot de passe requis pour ouvrir une session sur le serveur de domaine
  - **Time out** : durée pendant laquelle l'annuaire du domaine est consulté
  - **Attribut denom d'ouverture de session du serveur** : attribut de nom utilisé par le dispositif NetScaler pour interroger le serveur de domaine externe ou un Active Directory.

Vous pouvez éventuellement cliquer sur **Tester la connexion** pour vous assurer que le serveur est accessible et que des informations d'identification valides sont fournies.

**Remarque** : Pour utiliser une politique d'authentification existante, sélectionnez le **type d'authentification** requis dans la liste **Choisir le type** d'authentification et fournissez les informations répertoriées précédemment.

11. Sur la page Paramètres de Citrix Gateway, cliquez sur **Terminé**.
12. Cliquez sur **Télécharger le fichier**.

**Voici les étapes de configuration requises dans l'interface graphique de StoreFront :**

1. Copiez le fichier Gatewayconfig.zip dans StoreFront.
2. Cliquez sur **Stores**.
3. Sélectionnez **Gérer Citrix Gateways** et cliquez sur le lien **Importé depuis un fichier** dans la fenêtre **Gérer Citrix Gateways**.
4. Dans la zone **Sélectionner un fichier** de la fenêtre **Importer la configuration NetScaler**, cliquez sur **Suivant**.
5. Dans la zone **Sélectionner le type d'ouverture de session**, indiquez éventuellement une **URL de rappel** pour que StoreFront contacte Citrix Gateway et cliquez sur **Suivant**.
6. Sous Secure Ticket Authorities, cliquez sur **Suivant**.
7. Sous **Vérifier les modifications**, cliquez sur **Suivant**.
8. Cliquez sur **Terminer**.

## Configuration des paramètres de votre environnement Citrix Endpoint Management

March 27, 2024

L'assistant Citrix ADC pour Citrix Endpoint Management vous guide tout au long de la configuration des fonctionnalités de Citrix ADC pour votre déploiement Citrix Endpoint Management. Vous pouvez utiliser l'assistant pour effectuer les opérations suivantes :

- **Configurez un Micro VPN.** Dans ce scénario, les utilisateurs distants peuvent accéder aux applications et aux bureaux du réseau interne.
  - Pour le mode MAM de Citrix Endpoint Management, vous devez utiliser Citrix Gateway pour l'authentification.
  - Pour les déploiements MDM, Citrix recommande Citrix Gateway pour les appareils VPN mobiles.
  - Pour les déploiements ENT, si un utilisateur se désabonne de l'inscription MDM, l'appareil fonctionne en mode MAM hérité et s'inscrit à l'aide du nom de domaine complet Citrix Gateway.
- **Configurez l'authentification basée sur les certificats.** La configuration par défaut de Citrix Endpoint Management est l'authentification par nom d'utilisateur et mot de passe. Pour ajouter une autre couche de sécurité pour l'inscription et l'accès à l'environnement Citrix Endpoint Management, envisagez d'utiliser l'authentification basée sur certificat.
- **Équilibrez la charge des serveurs Citrix Endpoint Management.** L'équilibrage de charge Citrix ADC est requis pour tous les modes d'appareil Citrix Endpoint Management si vous disposez de plusieurs serveurs Citrix Endpoint Management ou si Citrix Endpoint Management se trouve dans votre DMZ ou votre réseau interne (et donc le trafic circule des appareils vers Citrix ADC vers Citrix Endpoint Management). Dans ce scénario, l'appliance Citrix ADC réside dans la zone démilitarisée entre la machine utilisateur et les serveurs Citrix Endpoint Management pour équilibrer la charge des données envoyées chiffrées des appareils mobiles vers les serveurs Citrix Endpoint Management.
- **Équilibrez la charge des serveurs Microsoft Exchange avec filtrage des e-mails** Dans ce scénario, l'appliance Citrix ADC se trouve entre la machine utilisateur et Citrix Endpoint Management Citrix ADC Connector (XNC), et entre la machine utilisateur et les serveurs CAS Microsoft Exchange. Toutes les demandes des machines utilisateur sont envoyées à l'appliance Citrix Gateway, qui communique ensuite avec le XNC pour récupérer des informations sur l'appareil. En fonction de la réponse du XNC, l'appliance Citrix ADC transfère la demande d'un

périphérique sur liste blanche au serveur du réseau interne ou supprime la connexion à partir d'un périphérique sur liste noire.

- **Équilibrez la charge des connecteurs ShareFile StorageZones en fonction du type de contenu demandé.** Ce scénario vous invite à fournir des informations de base sur votre environnement StorageZones Controller, puis génère une configuration qui effectue les opérations suivantes :
  - Équilibre la charge du trafic entre les StorageZones Controller.
  - Fournit l'authentification des utilisateurs pour StorageZones Connector.
  - Valide les signatures URI pour les téléchargements et téléchargements ShareFile.
  - Arrête les connexions SSL au niveau de l'appliance Citrix ADC.

Pour plus d'informations sur la configuration de ShareFile, consultez [Configurer Citrix ADC pour StorageZones Controller](#).

### Important

Avant d'utiliser l'assistant Citrix Endpoint Management, veuillez à consulter les articles suivants sur le déploiement de Citrix Endpoint Management pour obtenir des informations et des recommandations sur la conception et le déploiement :

[Intégration de Citrix Endpoint Management](#)

[Intégration à Citrix Gateway et Citrix ADC](#)

[Considérations SSO et proxy pour les applications MDX](#)

[Authentification](#)

Vous ne pouvez utiliser l'assistant Citrix ADC pour Citrix Endpoint Management qu'une seule fois. Si vous souhaitez plusieurs instances Citrix Endpoint Management, par exemple pour les environnements de test, de développement et de production, vous devez configurer Citrix ADC pour les environnements supplémentaires manuellement. Les articles de support suivants répertorient les commandes exécutées par l'assistant et fournissent des instructions pour les exécuter afin de créer une instance Citrix ADC :

[Commandes générées par l'assistant Citrix Endpoint Management sur Citrix ADC - Pont SSL](#)

[Commandes générées par l'assistant Citrix Endpoint Management sur Citrix ADC - Déchargement SSL](#)

## Exigences de licence pour les fonctionnalités de Citrix ADC

Vous devez installer des licences pour activer les fonctionnalités Citrix ADC suivantes :



- L'équilibrage de charge Citrix Endpoint Management MDM nécessite une licence standard Citrix ADC.
- L'équilibrage de charge ShareFile avec StorageZones nécessite une licence standard Citrix ADC.
- L'équilibrage de charge Exchange nécessite une licence Citrix ADC ou une licence Enterprise avec l'ajout d'une licence de mise en cache intégrée.

## Assistant Citrix ADC pour Citrix Endpoint Management

Cette section fournit un exemple d'utilisation de l'assistant Citrix ADC pour Citrix Endpoint Management pour :

- Configuration de l'accès micro VPN pour les connexions d'utilisateurs distants aux ressources gérées par Citrix Endpoint Management sur votre réseau interne
- Configurez l'authentification basée sur les certificats. Pour plus d'informations sur l'obtention et l'installation d'un certificat SSL public, consultez [Installation et gestion des certificats](#).
- Configurez l'équilibrage de charge pour les serveurs Citrix Endpoint Management.

Pour utiliser l'assistant, procédez comme suit :

1. Dans l'utilitaire de configuration, cliquez sur l'onglet **Configuration**, puis sur **Citrix Endpoint Management**.

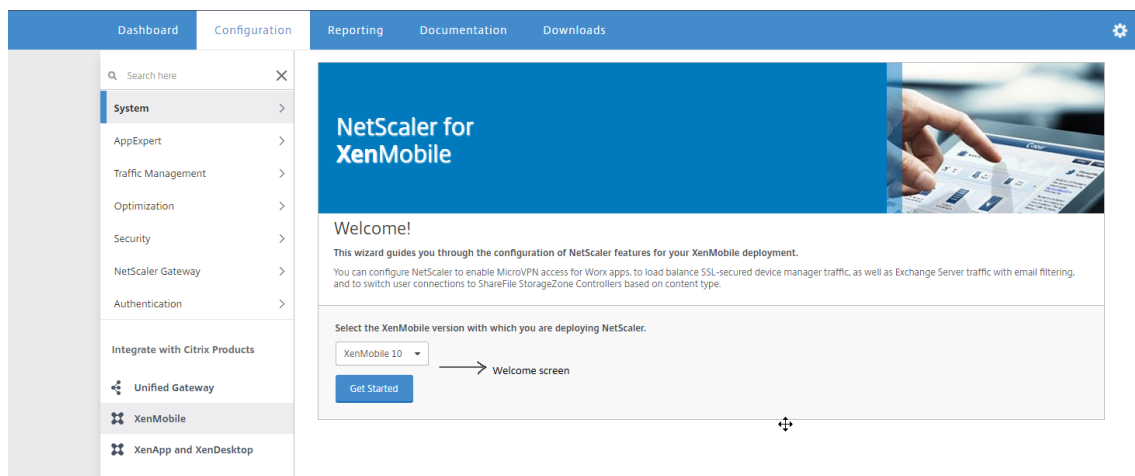

2. Sélectionnez votre version de Citrix Endpoint Management, puis cliquez sur **Démarrer**.
3. Cochez les cases correspondant aux fonctions que vous souhaitez configurer. N'oubliez pas que vous ne pouvez utiliser cet assistant qu'une seule fois. Vous devez donc effectuer la configuration suivante manuellement. Ces instructions supposent que vous sélectionnez les paramètres suivants : **Accès via Citrix Gateway** (pour Citrix Endpoint Management exécuté en mode ENT ou MAM)

### Équilibrage de charge des serveurs Citrix Endpoint Management

4. Sur la page **Paramètres de Citrix Gateway**, entrez des valeurs pour l'**adresse IP Citrix Gateway** externe, le **port** et le **nom du serveur virtuel**.
5. Sur la page **Certificat de serveur pour Citrix Gateway**, dans le menu déroulant **Fichier de certificat**, choisissez le fichier de certificat dans **Local** ou **Appliance**. Si votre certificat se trouve sur une machine locale :  
  
Si votre certificat se trouve sur l'appliance :
6. Dans la page **Paramètres d'authentification**, dans le champ **Méthode d'authentification principale**, sélectionnez **Certificat client**.

**Use existing certificate policy** et **Cert Auth** seront automatiquement sélectionnés dans les deux champs suivants. Les étapes suivantes supposent que vous disposez déjà d'une stratégie de certificat.

Si vous devez créer une stratégie de certificat, cliquez sur **Créer une stratégie de certificat** et complétez les paramètres. Sur l'écran **Certificat Citrix Endpoint Management**, choisissez un certificat de serveur existant ou installez un nouveau certificat. Si vous exécutez plusieurs serveurs Citrix Endpoint Management, vous ajoutez un certificat pour chacun d'eux. Pour **Attribut de nom d'ouverture de session du serveur**, spécifiez **UserPrincipalName** ou **SAMAccountName**, selon vos besoins.

- a. Sélectionnez **Cliquez ici pour modifier le certificat de l'autorité** de certification, puis, dans la liste **Parcourir**, accédez au certificat de l'autorité de certification de votre choix.
- b. Le certificat client étant votre type d'authentification principal, vous avez la possibilité de configurer LDPA (ou RADIUS) comme type d'authentification secondaire.

Pour utiliser uniquement l'authentification par certificat client, laissez la **deuxième méthode d'authentification** sur **Aucune**, puis cliquez sur **Continuer**.

Pour utiliser l'authentification LDAP (certificat client+domaine), remplacez la **deuxième méthode d'authentification par LDAP** et configurez les paramètres du serveur d'authentification.

- c. Sur l'écran **Certificat de périphérique**, si le certificat n'est pas déjà installé, vous devez exporter ce certificat depuis la console Citrix Endpoint Management : Dans la console, cliquez sur l'icône en forme de roue dentée dans le coin supérieur droit pour ouvrir l'écran **Paramètres**.
- d. Cliquez sur **Certificat**, puis choisissez le certificat CA dans la liste.
- e. Cliquez sur **Exporter**.
- f. Revenez à l'assistant Citrix ADC et sélectionnez le certificat que vous avez exporté (téléchargé) pour l'installer.
- g. Cliquez sur **Continuer**.

Les adresses IP Citrix Endpoint Management que vous avez configurées s'affichent.

7. Configurez les **paramètres de gestion des applications Citrix Endpoint Management**.

**XenMobile App Management Settings**

**Load Balancing**

XenMobile Server FQDN\*  
kms.company.com ?

Internal Load Balancing IP Address\*  
[Empty field]

Port\*  
8443

Communication with XenMobile Server\*  
 HTTPS  HTTP

**MicroVPN Options**

Split DNS mode for MicroVPN\*  
BOTH ▼

Enable split tunneling

**Continue** **Cancel**

- Entrez le nom de **domaine complet de Citrix Endpoint Management**. Il s'agit du nom de domaine complet d'équilibrage de charge pour MAM.
- Entrez une **adresse IP d'équilibrage de charge interne** MAM uniquement pour le serveur virtuel qui équilibre la charge des serveurs Citrix Endpoint Management. Citrix Gateway communique avec Citrix Endpoint Management via cette adresse IP virtuelle d'équilibrage de charge MAM.
- Il s'agit d'un déploiement de déchargement SSL. Par conséquent, sélectionnez **HTTP** dans **Communication avec Citrix Endpoint Management Server**.
- Le champ **Split DNS mode for MicroVPN** est automatiquement défini sur **LESDEUX**.

Si votre déploiement nécessite un split tunneling, sélectionnez **Activer le split tunneling**. Vous devez ensuite configurer Intranet Application Binding si vous activez le split tunneling.

Par défaut, l'accès Secure Web est tunnelisé vers le réseau interne, ce qui signifie que Secure

Web utilise un tunnel VPN par application vers le réseau interne pour tous les accès réseau et que l'apppliance Citrix ADC utilise des paramètres de split tunnel.

The screenshot shows the 'XenMobile App Management Settings' configuration page. It is divided into three main sections: 'Load Balancing', 'MicroVPN Options', and 'No Intranet Application'.  
1. **Load Balancing**:  
- 'XenMobile Server FQDN\*': Text input field containing 'midas2.dnpg-blr.com'.  
- 'Internal Load Balancing IP Address\*': Text input field containing '10 . 106 . 38 . 195'.  
- 'Port\*': Text input field containing '8443'.  
- 'Communication with XenMobile Server\*': Radio button selection with 'HTTPS' selected and 'HTTP' unselected.  
2. **MicroVPN Options**:  
- 'Split DNS mode for MicroVPN\*': Dropdown menu set to 'BOTH'.  
- 'Enable split tunneling': Checked checkbox.  
3. **No Intranet Application**: A section header with no further options.  
At the bottom, there are two buttons: 'Continue' (blue) and 'Cancel' (white with blue border).

8. Pour configurer des règles d'interception pour les connexions utilisateur sur Citrix Gateway, vous devez configurer la **liaison d'applications intranet**. Cliquez sur + pour ajouter une liaison.

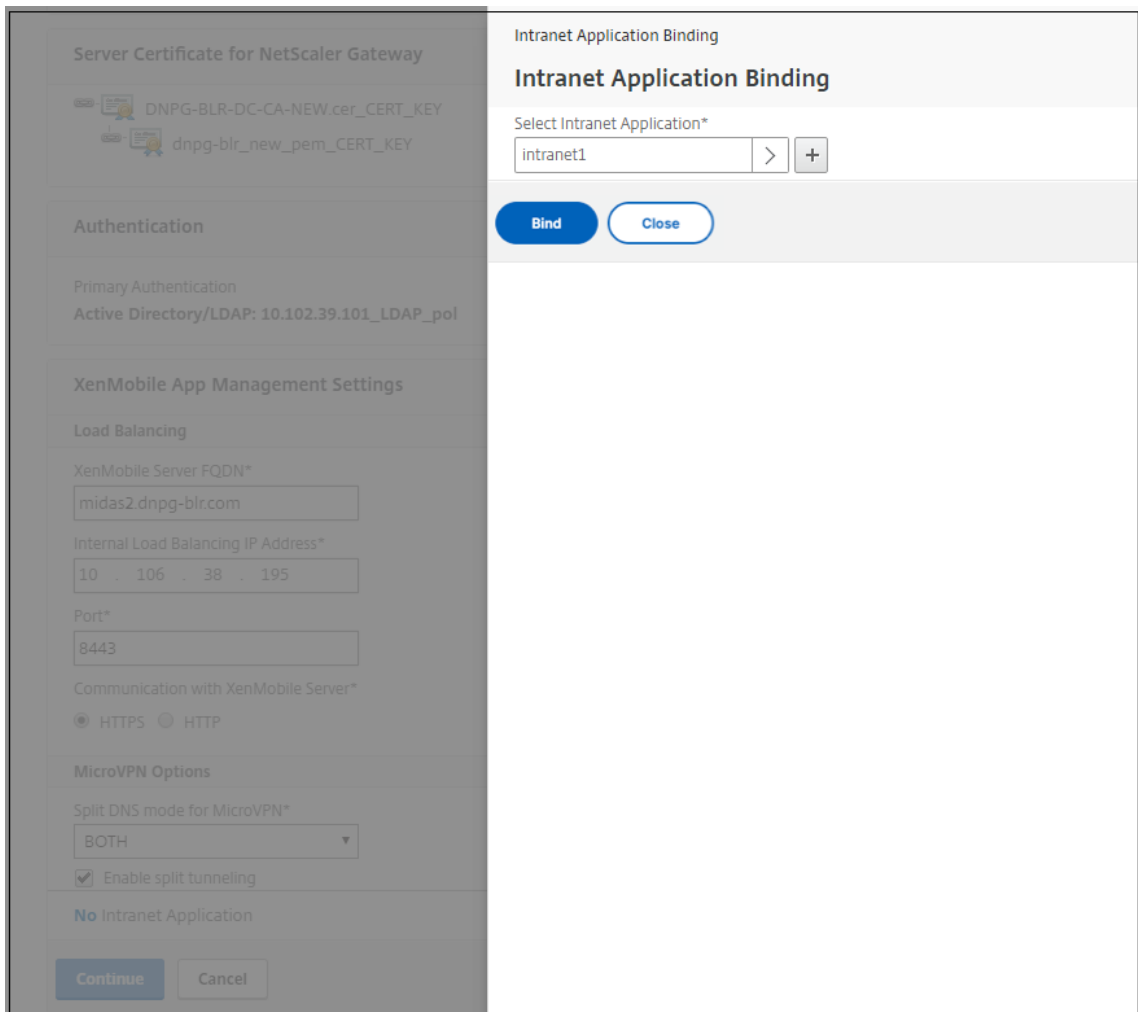

9. Renseignez les paramètres d'autorisation d'accès au réseau, puis cliquez sur **Créer**.

Intranet Application Binding / Intranet Applications / Create Intranet Application

## Create Intranet Application

Name\*  
 ?

Protocol\*

Destination Type\*

IP Address\*

Destination Port

Netmask

10. Ajoutez le certificat Citrix Endpoint Management. Cela sera utilisé pour le serveur virtuel d'équilibrage de charge MAM.

XenMobile Server Certificate

This server certificate must match the SSL listener certificate installed on the XenMobile Server.

A server certificate is used to identify a server in an SSL handshake. A server certificate is issued by a trusted CA and is sent out by the server to a client who uses it to authenticate the server.

Use existing certificate  Install Certificate

Server Certificate\*  
 ?

11. Sous **Citrix Endpoint Management Servers**, cliquez sur **Ajouter un serveur** pour ajouter l'**adresse IP Citrix Endpoint Management à lier à l'adresse IP virtuelle d'équilibrage de charge**.

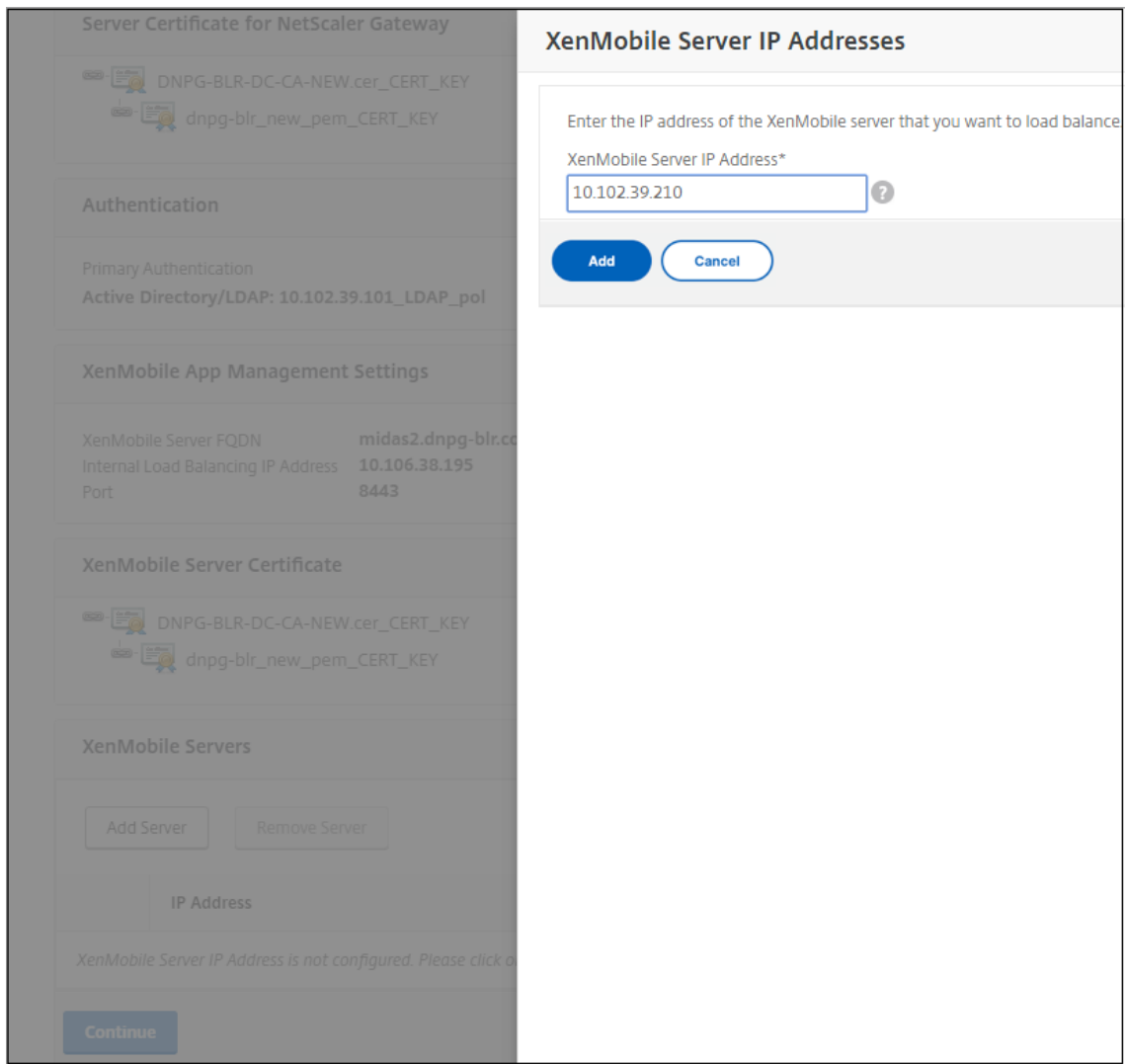

12. Sur le tableau de bord Citrix ADC, vérifiez que l'équilibrage de charge Citrix Gateway et Citrix Endpoint Management est configuré comme suit.

|                                                                                                                                                                                                                                                                                                    |
|----------------------------------------------------------------------------------------------------------------------------------------------------------------------------------------------------------------------------------------------------------------------------------------------------|
| <p><b>NetScaler Gateway</b></p> <p>IP Address <b>10.199.226.123</b></p> <p>Port <b>443</b> <span style="color: green;">●</span> Up</p> <p style="text-align: right;"><a href="#">Edit</a> <a href="#">Remove</a></p>                                                                               |
| <p><b>XenMobile Server Load Balancing</b></p> <p>IP Address <b>10.199.227.117</b></p> <p>Port <b>443</b> <span style="color: green;">●</span> Up</p> <p>Port <b>8443</b> <span style="color: green;">●</span> Up</p> <p style="text-align: right;"><a href="#">Edit</a> <a href="#">Remove</a></p> |
| <p><b>Microsoft Exchange Load Balancing with Email Security Filtering</b></p> <p><b>Not Configured</b></p> <p style="text-align: right;"><a href="#">Configure</a></p>                                                                                                                             |
| <p><b>ShareFile Load Balancing</b></p> <p><b>Not Configured</b></p> <p style="text-align: right;"><a href="#">Configure</a></p>                                                                                                                                                                    |

Si vous comptez utiliser les attributs SAMAccount dans les certificats utilisateur comme alternative au nom d'utilisateur principal (UPN), configurez le profil de certificat comme décrit dans Configuration [manuelle de Citrix Gateway pour l'authentification par certificat client](#) .



## Configuration de serveurs d'équilibrage de charge pour Citrix Endpoint Management ou Citrix Endpoint Management

March 27, 2024

Après avoir utilisé l'assistant **Citrix ADC pour Citrix Endpoint Management** pour la configuration initiale, utilisez l'utilitaire de configuration Citrix Gateway pour configurer l'équilibrage de charge, comme décrit dans cette section. Pour Citrix Endpoint Management, utilisez le déchargement SSL. Pour Citrix Endpoint Management Server, veillez à consulter les recommandations relatives aux modes d'équilibrage de charge sous « Résumé du déploiement » dans [Intégration avec Citrix Gateway et Citrix ADC](#).

### Pour utiliser le mode Pont SSL pour les VIP Citrix ADC

Utilisez le mode Pont SSL si Citrix Endpoint Management se trouve dans la zone démilitarisée. Lorsque vous équilibrez la charge de Citrix Endpoint Management avec des VIP Citrix ADC en mode SSL Bridge, le trafic Internet est directement acheminé vers le serveur Citrix Endpoint Management, où les connexions se terminent. Le mode Pont SSL est le mode le plus simple à configurer et à résoudre.

1. Avant de configurer le mode Pont SSL, accédez aux **paramètres de gestion des applications Citrix Endpoint Management** et vérifiez que **la communication avec Citrix Endpoint Management Server** est **HTTPS**.

| XenMobile App Management Settings  |                     |                                     |       |
|------------------------------------|---------------------|-------------------------------------|-------|
| XenMobile Server FQDN              | midas2.dnpg-blr.com | Communication with XenMobile Server | HTTPS |
| Internal Load Balancing IP Address | 2.1.1.1             | Split Tunnel                        | OFF   |
| Port                               | 8443                | Split DNS                           | BOTH  |

2. Une fois que vous êtes connecté à l'utilitaire de configuration, sous l'onglet **Accueil**, dans **MDM Server LB**, cliquez sur **Configurer**.
3. Sous **Serveur virtuel LB pour la gestion des périphériques**, dans **Nom**, tapez un nom pour le serveur.
4. Dans **Adresse IP**, tapez l'adresse IP du serveur virtuel, puis cliquez sur **Continuer**.
5. Sur la page **Équilibrage de charge des serveurs MDM Citrix Endpoint Management**, répétez les étapes 3 et 4, puis cliquez sur **Créer**.
6. Vérifiez que les paramètres sont corrects, puis cliquez sur **Terminé**.

| Load Balancing XenMobile Server Network Traffic |            |          |                                     |
|-------------------------------------------------|------------|----------|-------------------------------------|
| Load Balancing Virtual Server Configuration     |            |          |                                     |
| Name                                            | IP Address | Port     | Communication with XenMobile Server |
| MDM_XenMobileMDM                                | 1.3.2.3    | 443,8443 | HTTPS                               |
| XenMobile Servers                               |            |          |                                     |
| IP Address                                      | Port       |          |                                     |
| 1.1.1.2                                         | 443, 8443  |          |                                     |

7. Pour vérifier la configuration de l'équilibrage de charge, accédez à **Gestion du trafic > Serveurs virtuels**.

| Name                                 | State | Effective State | IP Address | Port | Protocol   | Method          |
|--------------------------------------|-------|-----------------|------------|------|------------|-----------------|
| _XM_MAM_LB_21.1.1_8443               | DOWN  | DOWN            | 2.1.1.1    | 8443 | SSL        | LEASTCONNECTION |
| _XM_LB_MDM_XenMobileMDM_1.3.2.3_443  | DOWN  | DOWN            | 1.3.2.3    | 443  | SSL_BRIDGE | LEASTCONNECTION |
| _XM_LB_MDM_XenMobileMDM_1.3.2.3_8443 | DOWN  | DOWN            | 1.3.2.3    | 8443 | SSL_BRIDGE | LEASTCONNECTION |
| _XM_LB_EXCHG_LB_21.1.1_443           | DOWN  | DOWN            | 21.1.1.1   | 443  | SSL        | LEASTCONNECTION |
| _XM_LB_CACHE_123.1.2                 | DOWN  | DOWN            | 0.0.0.0    | 0    | HTTP       | LEASTCONNECTION |

### Pour utiliser le mode de déchargement SSL pour les VIP Citrix ADC

Utilisez le déchargement SSL pour Citrix Endpoint Management. Utilisez également SSL Offload, si nécessaire pour respecter les normes de sécurité, lorsque le Citrix Endpoint Management local se trouve sur le réseau interne. Lorsque vous équilibrez la charge de Citrix Endpoint Management avec des VIP Citrix ADC en mode de déchargement SSL, le trafic Internet circule directement vers l'appliance Citrix ADC, où les connexions se terminent. Citrix Gateway établit ensuite de nouvelles sessions depuis l'appliance vers Citrix Endpoint Management. Le mode Déchargement SSL implique une complexité supplémentaire lors de l'installation et du dépannage.

1. Avant de configurer le mode de déchargement SSL, accédez aux **paramètres de gestion des applications Citrix Endpoint Management** et vérifiez que **la communication avec Citrix Endpoint Management Server** est **HTTP**.

| XenMobile App Management Settings  |                     |                                     |      |
|------------------------------------|---------------------|-------------------------------------|------|
| XenMobile Server FQDN              | midas2.dnpg-blr.com | Communication with XenMobile Server | HTTP |
| Internal Load Balancing IP Address | 1.1.1.2             | Split Tunnel                        | OFF  |
| Port                               | 8443                | Split DNS                           | BOTH |

2. Ouvrez une session sur l'utilitaire de configuration. Dans l'onglet **Accueil**, dans **MDM Server LB**, cliquez sur **Configurer**.

3. Sous **Serveur virtuel LB pour la gestion des périphériques**, dans **Nom**, tapez un nom pour le serveur.
4. Dans **Adresse IP**, tapez l'adresse IP du serveur virtuel, puis cliquez sur **Continuer**.
5. Sur la page **Équilibrage de charge des serveurs MDM Citrix Endpoint Management**, répétez les étapes 3 et 4, puis cliquez sur **Créer**.
6. Vérifiez les paramètres, puis cliquez sur **Terminé**.
7. Lorsque vous êtes invité à ajouter un certificat de serveur, choisissez le certificat de serveur et cliquez sur **Continuer**.

Load Balancing XenMobile Server Network Traffic

Load Balancing Virtual Server Configuration

| Name             | IP Address | Port     | Communication with XenMobile Server |
|------------------|------------|----------|-------------------------------------|
| MDM_XenMobileMDM | 1.1.1.4    | 443,8443 | HTTP                                |

**Server Certificate**

This server certificate must match the SSL listener certificate installed on the XenMobile Server.

A server certificate is used to identify a server in an SSL handshake. A server certificate is issued by a trusted CA and is sent out by the server to a client who uses it to authenticate the server.

Use existing certificate  Install Certificate

Server Certificate\*

dnpg-blr\_new\_pem\_CERT\_KEY

**Continue** **Do It Later**

8. Spécifiez le certificat d'autorité de certification et cliquez sur **Continuer**.

Load Balancing XenMobile Server Network Traffic

Load Balancing Virtual Server Configuration

| Name             | IP Address | Port     | Communication with XenMobile Server |
|------------------|------------|----------|-------------------------------------|
| MDM_XenMobileMDM | 1.1.1.4    | 443,8443 | HTTP                                |

**Server Certificate**

DNPG-BLR-DC-CA-NEW.cer\_CERT\_KEY  
dnpg-blr\_new\_pem\_CERT\_KEY

**Device Certificate (CA)**

63030\_Device.cer\_CERT\_KEY

If you know that the certificate chain is complete except for the Root-CA certificate, click **Continue**. Otherwise, upload the certificate with this SubjectName: /CN=Root Certificate Authority.

Upload certificate and validate chain.

Certificate File\*

Choose File 63030\_Root.cer

**Continue**

9. Conservez la même adresse IP Citrix Endpoint Management. Cliquez sur **Terminé**.

### Load Balancing XenMobile Server Network Traffic

Load Balancing Virtual Server Configuration

|                          |                       |                  |                                             |
|--------------------------|-----------------------|------------------|---------------------------------------------|
| Name<br>MDM_XenMobileMDM | IP Address<br>1.1.1.4 | Port<br>443,8443 | Communication with XenMobile Server<br>HTTP |
|--------------------------|-----------------------|------------------|---------------------------------------------|

Server Certificate

- DNPG-BLR-DC-CA-NEW.cer\_CERT\_KEY
- dnpg-blr\_new\_pem\_CERT\_KEY

Device Certificate (CA)

- 63030\_Root.cer\_CERT\_KEY
- 63030\_Device.cer\_CERT\_KEY

XenMobile Server IP Addresses

| IP Address | Port | State  |
|------------|------|--------|
| 1.1.2.3    | 80   | ● DOWN |

**Done**

10. Pour vérifier la configuration de l'équilibrage de charge, accédez à **Gestion du trafic > Serveurs virtuels**.

Traffic Management / Load Balancing / Virtual Servers

### Virtual Servers

| <input type="checkbox"/> | Name                                 | State  | Effective State | IP Address | Port | Protocol | Method          |
|--------------------------|--------------------------------------|--------|-----------------|------------|------|----------|-----------------|
| <input type="checkbox"/> | _XM_MAM_LB_1.1.1.2_8443              | ● DOWN | ● DOWN          | 1.1.1.2    | 8443 | SSL      | LEASTCONNECTION |
| <input type="checkbox"/> | _XM_LB_MDM_XenMobileMDM_1.1.1.4_443  | ● DOWN | ● DOWN          | 1.1.1.4    | 443  | SSL      | LEASTCONNECTION |
| <input type="checkbox"/> | _XM_LB_MDM_XenMobileMDM_1.1.1.4_8443 | ● DOWN | ● DOWN          | 1.1.1.4    | 8443 | SSL      | LEASTCONNECTION |

## Configuration des serveurs d'équilibrage de charge pour Microsoft Exchange avec filtrage de sécurité de la messagerie

March 27, 2024

1. Dans l'onglet **Accueil**, dans **MDM Server LB**, cliquez sur **Configurer**.
2. Sous **Serveur virtuel LB pour Exchange CAS**, dans **Nom**, tapez un nom pour le serveur.
3. Dans **Adresse IP**, tapez l'adresse IP du serveur virtuel.
4. Dans **Port**, tapez le numéro de port. Pour ajouter d'autres ports, cliquez sur le signe plus (+), puis saisissez le numéro de port.
5. Cliquez sur **Continuer**.

### Load Balancing Exchange Client Access Servers with Email Security Filtering

Virtual Server Configuration for Exchange Client Access Servers

Enter a public IP address, ports, and a name for the load balancing virtual server.

IP Address\*

Port(s)\*  
 +

Name\*

6. Sous **Certificats**, choisissez un certificat existant ou installez-en un sur votre ordinateur (**local**) ou sur l’appliance Citrix ADC (**Appliance**).
7. Cliquez sur **Continuer**.

### Load Balancing Exchange Client Access Servers with Email Security Filtering

Virtual Server Configuration for Exchange Client Access Servers

| Name     | IP Address | Port |
|----------|------------|------|
| EXCHG_LB | 1.1.4.3    | 443  |

**Certificate**

A server certificate is used to identify a server in an SSL handshake. A server certificate is issued by a trusted CA and is sent out by the server to a client who uses it to authenticate the server.

Use existing certificate   
  Install Certificate

Server Certificate\*

8. Sous **Instances de service CAS Exchange**, saisissez un nom, une adresse IP et un numéro de port pour le serveur virtuel. Cliquez ensuite sur **Ajouter** et **continuer**.

### Load Balancing Exchange Client Access Servers with Email Security Filtering

Virtual Server Configuration for Exchange Client Access Servers

| Name     | IP Address | Port |
|----------|------------|------|
| EXCHG_LB | 1.1.4.3    | 443  |

**Certificate**

Dnpg-blr-dc-ca-new cer\_CERT\_KEY  
 dnpg-blr\_new\_pem\_CERT\_KEY

**Exchange Client Access Servers**

|                          | IP Address | Port | State |
|--------------------------|------------|------|-------|
| <input type="checkbox"/> | 1.1.3.6    | 443  | DOWN  |

Lorsque vous cliquez sur **Terminé**, les champs de configuration du filtrage ActiveSync Citrix Endpoint Management Citrix ADC Connector (XNC) s'affichent.

## Configuration du filtrage ActiveSync du connecteur Citrix ADC Connector (XNC) de Citrix Endpoint Management

March 27, 2024

Citrix ADC Connector (XNC) Citrix Endpoint Management fournit un service d'autorisation au niveau de l'appareil des clients ActiveSync à Citrix ADC qui agit comme un proxy inverse pour le protocole Exchange ActiveSync. L'autorisation est contrôlée par une combinaison de politiques définies dans Citrix Endpoint Management et par des règles définies localement par le XNC.

1. Sous **Citrix Endpoint Management Citrix ADC Connector (XNC) ActiveSync Filtering**, pour **Callout Protocol**, sélectionnez **http** ou **https**.
2. Dans **Adresse IP XNC**, tapez l'adresse IP du connecteur Citrix ADC Citrix Endpoint Management.
3. Dans **Port**, tapez **9080** pour le trafic réseau HTTP ou **9443** pour le trafic réseau HTTPS, puis cliquez sur **Continuer**.

The screenshot shows the configuration page for XenMobile NetScaler Connector (XNC) ActiveSync Filtering. The page is titled "Load Balancing Exchange Client Access Servers with Email Security Filtering". It contains several sections:

- Virtual Server Configuration for Exchange Client Access Servers:** A table with columns Name, IP Address, and Port. The entry is EXCHG\_LB, 1.1.4.3, and 443.
- Certificate:** A section with a pencil icon and two certificates listed: DNPG-BLR-DC-CA-NEW.cer\_CERT\_KEY and dnpg-blr\_new\_pem\_CERT\_KEY.
- Exchange Client Access Servers:** A table with columns IP Address, Port, and State. The entry is 1.1.3.6, 443, and DOWN.
- XenMobile NetScaler Connector (XNC) ActiveSync Filtering:** A section with a text box explaining the callout protocol and XNC IP address. Below this are three input fields: Callout Protocol (dropdown menu set to http), XNC IP Address\* (text box with 1.1.1.9), and Port\* (text box with 9080). At the bottom are buttons for Continue and Cancel.

Votre configuration s'affiche.

| Exchange Client Access Servers |      |       |
|--------------------------------|------|-------|
| IP Address                     | Port | State |
| 1.1.3.6                        | 443  | DOWN  |

| XenMobile NetScaler Connector (XNC) ActiveSync Filtering |                |      |
|----------------------------------------------------------|----------------|------|
| Callout Protocol                                         | XNC IP Address | Port |
| http                                                     | 1.1.1.9        | 9080 |

[Continue](#)

## Autorisation de l'accès à partir d'appareils mobiles avec les applications de productivité mobiles Citrix

March 27, 2024

L'assistant Citrix ADC pour XenMobile configure les paramètres requis pour permettre aux utilisateurs de se connecter à partir d'appareils pris en charge via Citrix Gateway aux applications mobiles et aux ressources du réseau interne. Les utilisateurs se connectent à l'aide de Secure Hub (anciennement Secure Hub), qui établit un tunnel Micro VPN. Lorsque les utilisateurs se connectent, un tunnel VPN s'ouvre sur Citrix Gateway, puis est transmis à XenMobile dans le réseau interne. Les utilisateurs peuvent ensuite accéder à leurs applications Web, mobiles et SaaS à partir de XenMobile.

Pour vous assurer que les utilisateurs utilisent une seule licence universelle lorsqu'ils se connectent à Citrix Gateway avec plusieurs appareils simultanément, vous pouvez activer le transfert de session sur le serveur virtuel. Pour plus de détails, consultez la section [Configuration des types de connexion sur le serveur virtuel](#).

Si vous devez modifier votre configuration après avoir utilisé l'assistant Citrix ADC pour XenMobile, utilisez les sections de cet article pour obtenir des conseils. Avant de modifier les paramètres, assurez-vous de bien comprendre les implications de vos modifications. Pour plus d'informations, reportez-vous aux articles [XenMobile Deployment](#).

### Configuration de Secure Browse dans Citrix Gateway

Vous pouvez modifier la Secure Browse dans le cadre des paramètres globaux ou dans le cadre d'un profil de session. Vous pouvez lier la stratégie de session aux utilisateurs, groupes ou serveurs virtuels. Lorsque vous configurez Secure Browse, vous devez également activer l'accès sans client. Toutefois, l'accès sans client ne nécessite pas l'activation de la Secure Browse. Lorsque vous configurez l'accès sans client, définissez **l'encodage d'URL d'accès sans client** sur **Effacer**.

Pour configurer Secure Browse globalement :

1. Dans l'utilitaire de configuration, dans l'onglet **Configuration**, dans le volet de navigation, développez **Citrix Gateway**, puis cliquez sur **Paramètres globaux**.
2. Dans le volet d'informations, sous **Paramètres**, cliquez sur **Modifier les paramètres généraux**.
3. Dans la boîte de dialogue **Paramètres globaux de Citrix Gateway**, sous l'onglet **Sécurité**, cliquez sur **Secure Browse**, puis sur **OK**.

Pour configurer Secure Browse dans une stratégie et un profil de session :

1. Dans l'utilitaire de configuration, dans l'onglet **Configuration**, dans le volet de navigation, développez **Citrix Gateway > Politiques**, puis cliquez sur **Session**.
2. Dans le volet d'informations, effectuez l'une des opérations suivantes :
  - Si vous créez une nouvelle stratégie de session, cliquez sur **Ajouter**.
  - Si vous modifiez une politique existante, sélectionnez-en une, puis cliquez sur **Ouvrir**.
3. Dans la stratégie, créez un profil ou modifiez un profil existant. Pour ce faire, effectuez l'une des opérations suivantes :
  - À côté de **Demander un profil**, cliquez sur **Nouveau**.
  - À côté de **Demander un profil**, cliquez sur **Modifier**.
4. Dans l'onglet **Sécurité**, en regard de **Secure Browse**, cliquez sur **Override Global**, puis sélectionnez **Secure Browse**.
5. Procédez comme suit :
  - Si vous créez un nouveau profil, cliquez sur **Créer**, définissez l'expression dans la boîte de dialogue de stratégie, cliquez sur **Créer**, puis cliquez sur **Fermer**.
  - Si vous modifiez un profil existant, après avoir effectué la sélection, cliquez deux fois sur **OK**.

Pour configurer les stratégies de trafic pour Secure Web en mode Secure Browse :

Suivez les étapes suivantes pour configurer des stratégies de trafic afin d'acheminer le trafic Secure Web via un serveur proxy en mode Secure Browse.

1. Dans l'utilitaire de configuration, sous l'onglet **Configuration**, développez **Citrix Gateway > Stratégies**, puis cliquez sur **Traffic**.
2. Dans le volet droit, cliquez sur l'onglet **Profils de trafic**, puis cliquez sur **Ajouter**.
3. Dans **Nom**, saisissez un nom pour le profil, sélectionnez **TCP** comme **protocole** et laissez les autres paramètres tels quels.
4. Cliquez sur **Créer**.
5. Cliquez sur l'onglet **Profils de trafic**, puis cliquez sur **Ajouter**.



6. Dans **Nom**, saisissez un nom pour le profil, puis sélectionnez **HTTP** comme **protocole**.  
Ce profil de trafic est destiné aux protocoles HTTP et SSL. Le trafic VPN sans client est un trafic HTTP par conception, quel que soit le port de destination ou le type de service. Par conséquent, vous spécifiez à la fois le trafic SSL et le trafic HTTP en tant que **HTTP** dans le profil de trafic.
7. Dans **Proxy**, saisissez l'adresse IP du serveur proxy. Dans **Port**, saisissez le numéro de port du serveur proxy.
8. Cliquez sur **Créer**.
9. Cliquez sur l'onglet **Stratégies de trafic**, puis sur **Ajouter**.
10. Entrez le **nom** de la stratégie de trafic et, pour **Demander un profil**, sélectionnez le profil de trafic que vous avez créé à l'étape 3. Entrez l'**expression** suivante, puis cliquez sur **Créer** :

```

1 REQ.HTTP.HEADER HOST contains ActiveSyncServer || REQ.HTTP.HEADER
 User-Agent CONTAINS WorxMail || REQ.HTTP.HEADER User-Agent
 CONTAINS com.zenprise || REQ.HTTP.HEADER User-Agent CONTAINS
 Citrix Secure Hub || REQ.HTTP.URL CONTAINS AGServices || REQ.
 HTTP.URL CONTAINS StoreWeb
2 <!--NeedCopy-->

```

Cette règle effectue une vérification en fonction de l'en-tête de l'hôte. Pour contourner le trafic de synchronisation actif du proxy, remplacez-le **ActiveSyncServer** par le nom du serveur de synchronisation actif approprié.

11. Cliquez sur l'onglet **Stratégies de trafic**, puis sur **Ajouter**. Entrez le **nom** de la stratégie de trafic et, pour **Demander un profil**, sélectionnez le profil de trafic créé à l'étape 6. Entrez l'**expression** suivante, puis cliquez sur **Créer** :

|                                                 |                                                           |
|-------------------------------------------------|-----------------------------------------------------------|
| (REQ.HTTP.HEADER User-Agent CONTAINS<br>Mozilla | REQ.HTTP.HEADER User-Agent CONTAINS<br>com.citrix.browser |
|-------------------------------------------------|-----------------------------------------------------------|

12. Cliquez sur l'onglet **Stratégies de trafic**, puis sur **Ajouter**. Entrez le **nom** de la stratégie de trafic et, pour **Profil de demande**, sélectionnez le profil de trafic créé à l'étape 6. Entrez l'**expression** suivante, puis cliquez sur **Créer** :

|                                                 |                                                           |
|-------------------------------------------------|-----------------------------------------------------------|
| (REQ.HTTP.HEADER User-Agent CONTAINS<br>Mozilla | REQ.HTTP.HEADER User-Agent CONTAINS<br>com.citrix.browser |
|-------------------------------------------------|-----------------------------------------------------------|

13. Accédez à **Citrix Gateway > Serveurs virtuels**, sélectionnez le serveur virtuel dans le volet droit, puis cliquez sur **Modifier**.
14. Sur la ligne **Stratégies**, cliquez sur **+**.
15. Dans le menu **Choisir une stratégie**, sélectionnez **Trafic**.

16. Cliquez sur **Continuer**.
17. Sous **Liaison de stratégie**, en face de **Sélectionner une stratégie**, cliquez sur **\*\***.
18. Sélectionnez la stratégie que vous avez créée à l'étape 10, puis cliquez sur **OK**.
19. Cliquez sur **Bind**.
20. Sous **Stratégies**, cliquez sur **Stratégie de trafic**.
21. Sous **Liaison de stratégie de trafic du serveur virtuel VPN**, cliquez sur **Ajouter une liaison**.
22. Sous **Liaison de stratégie**, en regard du menu **Sélectionner une stratégie**, cliquez sur **\*\*** pour afficher la liste des stratégies.
23. Sélectionnez la stratégie que vous avez créée à l'étape 11, puis cliquez sur **OK**.
24. Cliquez sur **Bind**.
25. Sous **Stratégies**, cliquez sur **Stratégies de trafic**.
26. Sous **Liaison de stratégie de trafic du serveur virtuel VPN**, cliquez sur **Ajouter une liaison**.
27. Sous **Liaison de stratégie**, en regard du menu **Sélectionner une stratégie**, cliquez sur **\*\*** pour afficher la liste des stratégies.
28. Sélectionnez la stratégie que vous avez créée à l'étape 12, puis cliquez sur **OK**.
29. Cliquez sur **Bind**.
30. Cliquez sur **Fermer**.
31. Cliquez sur **Terminé**.

Assurez-vous de configurer l'application Secure Web (WorxWeb) dans la console XenMobile. Accédez à **Configurer > Applications**, sélectionnez l'application Secure Web, cliquez sur **Modifier**, puis effectuez les modifications suivantes :

- Sur la page **d'informations de l'application**, modifiez le **mode VPN initial** sur **Secure Browse**.
- Sur la page **iOS**, modifiez le **mode VPN initial** sur **Secure Browse**.
- Sur la page **Android**, modifiez le **mode VPN préféré** sur **Secure Browse**.

### **Configuration des délais d'expiration des applications et des jetons MDX**

Lorsque les utilisateurs ouvrent une session à partir d'un appareil iOS ou Android, un jeton d'application ou un jeton MDX est émis. Le jeton est similaire à la Secure Ticket Authority (STA).

Vous pouvez définir le nombre de secondes ou de minutes pendant lesquels les jetons sont actifs. Si le jeton expire, les utilisateurs ne peuvent pas accéder à la ressource demandée, telle qu'une application ou une page Web.

Les délais d'expiration des jetons sont des paramètres globaux. Lorsque vous configurez le paramètre, il s'applique à tous les utilisateurs qui ouvrent une session sur Citrix Gateway.

1. Dans l'utilitaire de configuration, dans l'onglet **Configuration**, dans le volet de navigation, développez **Citrix Gateway**, puis cliquez sur **Paramètres globaux**.
2. Dans le volet d'informations, sous **Paramètres**, cliquez sur **Modifier les paramètres généraux**.
3. Dans la boîte de dialogue **Paramètres globaux de Citrix Gateway**, sous l'onglet **Expérience client**, cliquez sur **Paramètres avancés**.
4. Dans l'onglet **Général**, dans **Délai d'expiration du jeton d'application (s)**, entrez le nombre de secondes avant l'expiration du jeton. La valeur par défaut est de **100** secondes.
5. Dans **Délai d'expiration du jeton MDX (minutes)**, entrez le nombre de minutes avant l'expiration du jeton, puis cliquez sur **OK**. La valeur par défaut est de **10** minutes.

### Désactiver Endpoint Analysis pour les appareils mobiles

Si vous configurez l'analyse des points de terminaison, vous devez configurer les expressions de stratégie afin que les analyses d'analyse des points de terminaison ne soient pas exécutées sur les appareils mobiles Android ou iOS. Les analyses d'analyse des points de terminaison ne sont pas prises en charge sur les appareils mobiles.

Si vous liez une stratégie d'analyse des points de terminaison à un serveur virtuel, vous devez créer un serveur virtuel secondaire pour les appareils mobiles. Ne liez pas les stratégies de pré-authentification ou de post-authentification au serveur virtuel de l'appareil mobile.

Lorsque vous configurez l'expression de stratégie dans une stratégie de pré-authentification, vous ajoutez la chaîne User-Agent pour exclure Android ou iOS. Lorsque les utilisateurs ouvrent une session à partir de l'un de ces appareils et que vous excluez le type d'appareil, l'analyse des points de terminaison ne s'exécute pas.

Par exemple, vous créez l'expression de stratégie suivante pour vérifier si l'agent utilisateur contient Android, si l'application virus.exe n'existe pas, et pour mettre fin au processus keylogger.exe s'il est exécuté à l'aide du profil de pré-authentification. L'expression de stratégie peut ressembler à ceci :

---

```
REQ.HTTP.HEADER User-Agent NOTCONTAINS Android &&
CLIENT.APPLICATION.PROCESS(keylogger.exe) contains
```

---

Après avoir créé la stratégie et le profil de pré-authentification, liez la stratégie au serveur virtuel. Lorsque les utilisateurs ouvrent une session à partir d'un appareil Android ou iOS, l'analyse ne s'exécute pas. Si les utilisateurs ouvrent une session à partir d'un appareil Windows, l'analyse est exécutée.

Pour plus d'informations sur la configuration des stratégies de pré-authentification, consultez [Configuration des stratégies de point de terminaison](#).

## Prise en charge des requêtes DNS en utilisant des suffixes DNS pour les appareils Android

Lorsque les utilisateurs établissent une connexion Micro VPN à partir d'un appareil Android, Citrix Gateway envoie des paramètres DNS fractionnés à la machine utilisateur. Citrix Gateway prend en charge les requêtes DNS fractionnées en fonction des paramètres DNS fractionnés que vous configurez. Citrix Gateway peut également prendre en charge les requêtes DNS fractionnées basées sur les suffixes DNS que vous configurez sur l'apppliance. Si les utilisateurs se connectent à partir d'un appareil Android, vous devez configurer les paramètres DNS sur Citrix Gateway.

Le Split DNS fonctionne de la manière suivante :

- Si vous définissez le DNS fractionné sur **Local**, l'appareil Android envoie toutes les demandes DNS au serveur DNS local.
- Si vous définissez le DNS fractionné sur **Remote**, toutes les demandes DNS sont envoyées aux serveurs DNS configurés sur Citrix Gateway (serveur DNS distant) pour résolution.
- Si vous définissez le DNS fractionné sur **Les deux**, l'appareil Android recherche le type de demande DNS.
  - Si le type de demande DNS n'est pas « A », il envoie le paquet de demande DNS aux serveurs DNS locaux et distants.
  - Si le type de demande DNS est « A », le plug-in Android extrait le nom de domaine complet de la requête et compare ce nom de domaine complet à la liste de suffixes DNS configurée sur l'apppliance Citrix ADC. Si le nom de domaine complet de la demande DNS correspond, la demande DNS est envoyée au serveur DNS distant. Si le nom de domaine complet ne correspond pas, la demande DNS est envoyée aux serveurs DNS locaux.

Le tableau suivant récapitule le fonctionnement du DNS fractionné en fonction de l'enregistrement de type A et de la liste de suffixes.

| Paramètre Split DNS | S'agit-il d'un enregistrement de type A ? | Est-ce que c'est dans la liste des suffixes ? | Où la demande DNS est envoyée |
|---------------------|-------------------------------------------|-----------------------------------------------|-------------------------------|
| Stockage local      | Oui ou Non                                | Oui ou Non                                    | Stockage local                |
| Distant             | Oui ou Non                                | Oui ou Non                                    | Distant                       |
| Les deux            | Non                                       | SO                                            | Les deux                      |
| Les deux            | Oui                                       | Oui                                           | Distant                       |
| Les deux            | Oui                                       | Non                                           | Stockage local                |

Pour configurer un suffixe DNS, procédez comme suit :

1. Dans l'utilitaire de configuration, dans l'onglet **Configuration**, dans le volet de navigation, développez **Citrix Gateway > Politiques**, puis cliquez sur **Session**.
2. Dans le volet d'informations, sous l'onglet **Stratégies**, sélectionnez une stratégie de session, puis cliquez sur **Ouvrir**.
3. À côté de **Demander un profil**, cliquez sur **Modifier**.
4. Dans l'onglet **Configuration réseau**, cliquez sur **Avancé**.
5. À côté de **Suffixe DNS IP de l'intranet**, cliquez sur **Override Global**, saisissez le suffixe DNS, puis cliquez trois fois sur **OK**.

Pour configurer le Split DNS globalement sur Citrix Gateway :

1. Dans l'utilitaire de configuration, dans l'onglet **Configuration**, dans le volet de navigation, développez **Citrix Gateway**, puis cliquez sur **Paramètres globaux**.
2. Dans le volet d'informations, sous **Paramètres**, cliquez sur **Modifier les paramètres généraux**.
3. Dans l'onglet **Expérience client**, cliquez sur **Paramètres avancés**.
4. Sous l'onglet **Général**, dans **Split DNS**, sélectionnez **Les deux**, **Remote** ou **Local**, puis cliquez sur **OK**.

Pour configurer le DNS partagé dans une stratégie de session sur Citrix Gateway, procédez comme suit :

1. Dans l'utilitaire de configuration, sous l'onglet **Configuration**, dans le volet de navigation, développez **Citrix Gateway > Politiques**, puis cliquez sur **Session**.
2. Dans le volet d'informations, dans l'onglet **Stratégies**, cliquez sur **Ajouter**.
3. Dans **Nom**, tapez le nom de la politique.
4. À côté de **Demander un profil**, cliquez sur **Nouveau**.
5. Dans **Nom**, saisissez le nom du profil.
6. Dans l'onglet **Expérience client**, cliquez sur **Paramètres avancés**.
7. Dans l'onglet **Général**, en regard de **Split DNS**, cliquez sur **Remplacer Global**, sélectionnez **Les deux**, **Remote** ou **Local**, puis cliquez sur **OK**.
8. Dans la boîte de dialogue **Créer une stratégie de session**, en regard de **Expressions nommées**, sélectionnez **Général**, sélectionnez **Vrai**, cliquez sur **Ajouter une expression**, cliquez sur **Créer**, puis cliquez sur **Fermer**.

## Configuration de l'authentification de domaine et de jeton de sécurité pour Citrix Endpoint Management

March 27, 2024

Vous pouvez configurer Citrix Endpoint Management de manière à obliger les utilisateurs à s'authentifier avec leurs informations d'identification LDAP plus un mot de passe à usage unique, à l'aide du protocole RADIUS. Cette section décrit la configuration Citrix Gateway requise pour ce type d'authentification à deux facteurs.

## Pré-requis

Si vous n'avez pas encore exécuté l'assistant Citrix ADC pour Citrix Endpoint Management, consultez la section Assistant *Citrix ADC pour Citrix Endpoint Management* dans [Configuration des paramètres de votre environnement Citrix Endpoint Management](#). Assurez-vous que votre configuration Citrix ADC inclut les éléments suivants :

- **Numéro de port LDAP = 636** (port par défaut pour les connexions LDAP sécurisées)
- **Attribut du nom d'ouverture de session du serveur = SAMAccountName** ou **UserPrincipalName** selon vos besoins

## Pour configurer l'authentification de domaine et de jeton de sécurité

1. Accédez à **Citrix Gateway > Virtual Servers**. Sélectionnez le serveur virtuel, puis cliquez sur **Modifier**.
2. Cliquez sur **Aucun certificat d'autorité de certification**.
3. Dans **Sélectionner un certificat d'autorité de certification**, choisissez un certificat, cliquez sur **OK**, cliquez sur **Liaison**, puis sur **Terminé**.

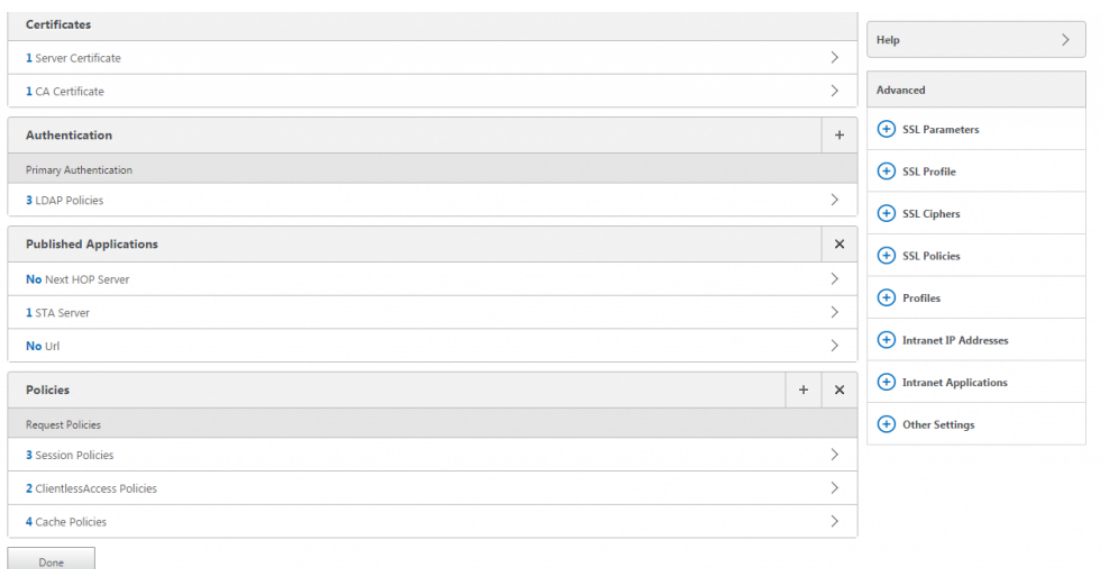

4. Accédez à **Stratégies > Session > Profils** de session, sélectionnez le profil qui commence par **AC\_OS**, puis cliquez sur **Modifier**.

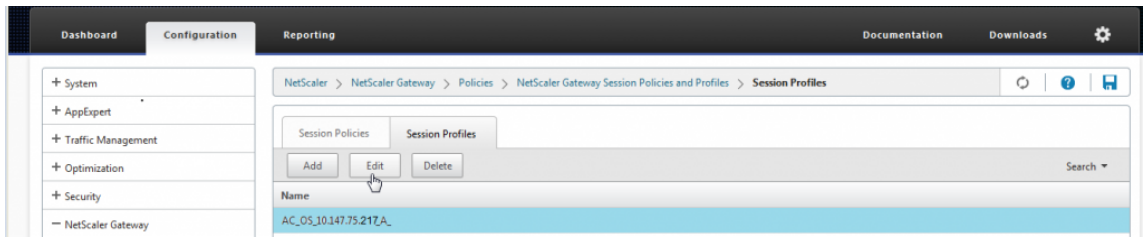

5. Cliquez sur l'onglet **Expérience client** et accédez au bas de la page.

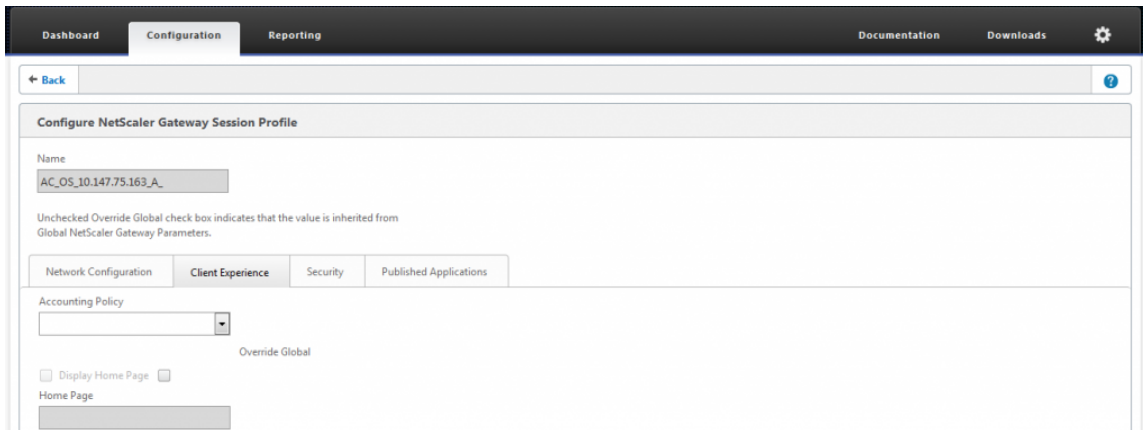

6. Dans **Credential Index**, choisissez **SECONDARY**.

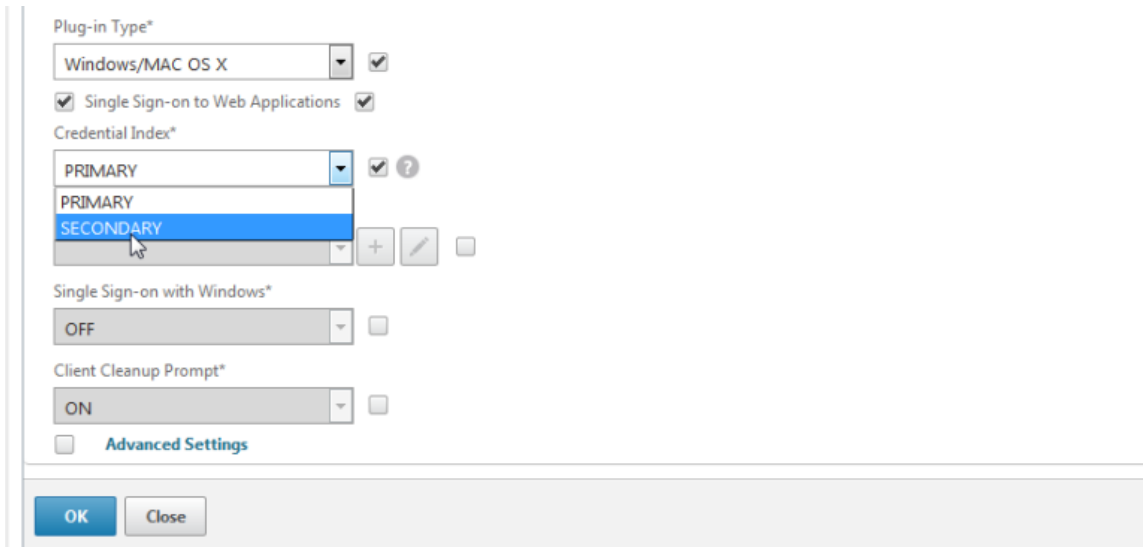

7. Cliquez sur **OK**.

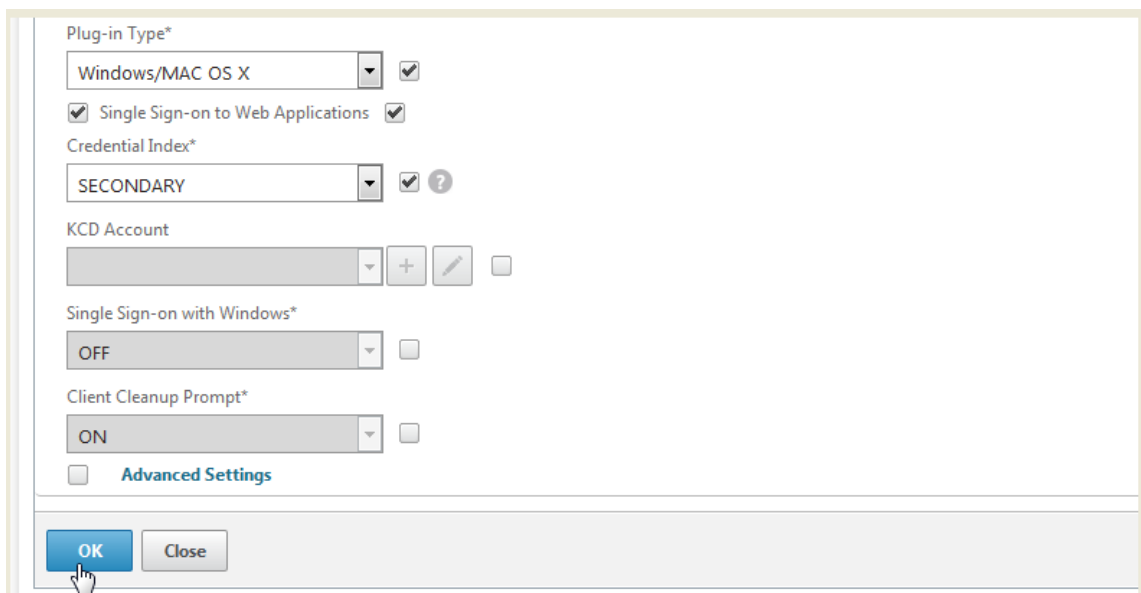

8. Accédez à **Stratégies > Authentification > LDAP**, cliquez sur l'onglet **Stratégie LDAP**, puis sur **Modifier**.

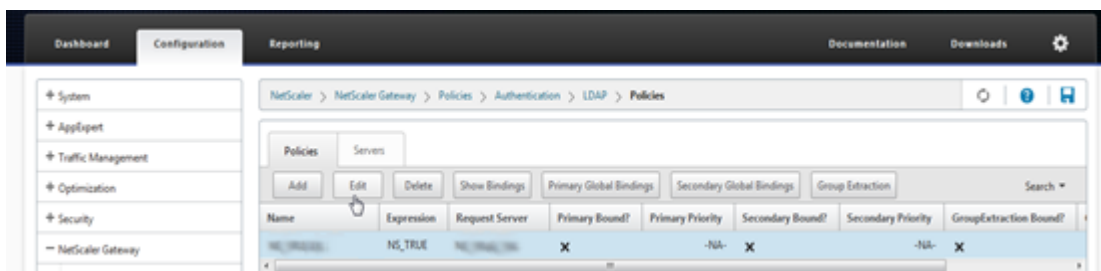

9. Pour utiliser des VIP Citrix Gateway distinctes pour Citrix Endpoint Management et Citrix Virtual Apps and Desktops, dans **Expression**, remplacez **NS\_TRUE** par ce qui suit :

REQ.HTTP.HEADER User-Agent CONTAINS CitrixReceiver

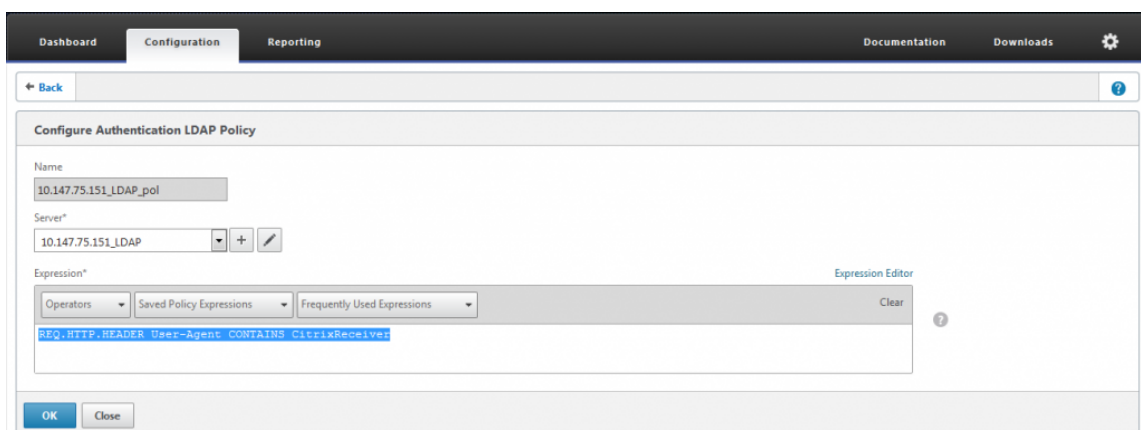

10. Accédez à **Stratégies > Authentification > RADIUS**, puis cliquez sur l'onglet **Serveurs**.



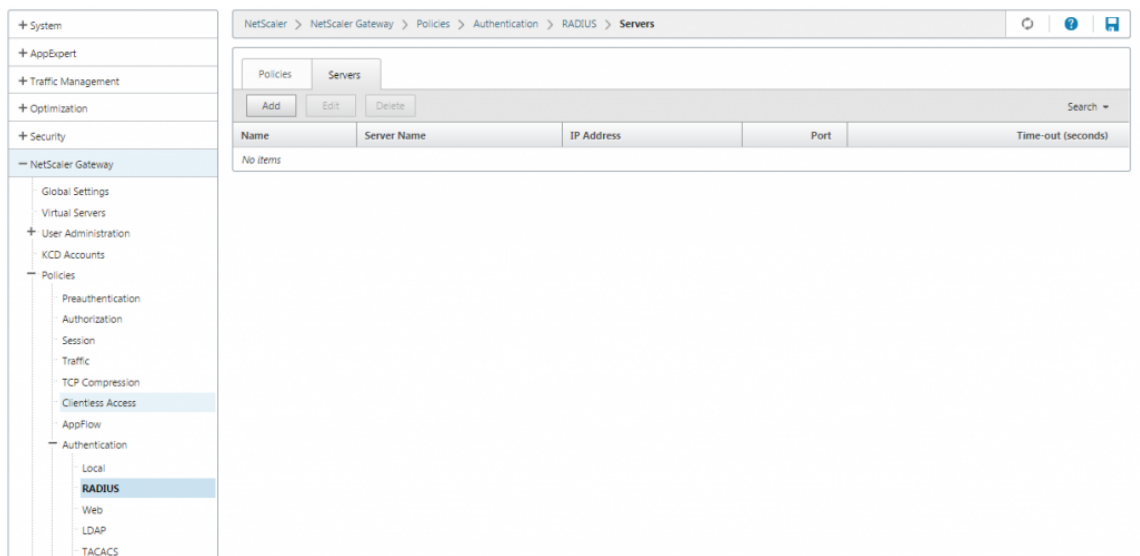

11. Cliquez sur **Ajouter**, saisissez les détails du serveur RADIUS, puis cliquez sur **Créer**.

The screenshot shows the 'Authentication RADIUS Server' configuration form. The title is 'Authentication RADIUS Server'. The form contains the following fields and options:

- Name\***: Text input field containing 'Radius\_Server'.
- Server Name** (radio button) and **Server IP** (radio button, selected).
- IP Address\***: Text input field containing '10 . 147 . 75 . 27'. To the right is a checkbox for 'IPv6' with a question mark icon.
- Port**: Text input field containing '1812'.
- Time-out (seconds)**: Text input field containing '3'.
- Secret Key\***: Password input field with masked characters '.....'.
- Confirm Secret Key\***: Password input field with masked characters '.....'.
- Send Calling Station ID**: A checkbox that is currently unchecked.

12. Accédez à **Stratégies**, puis cliquez sur **Ajouter**.

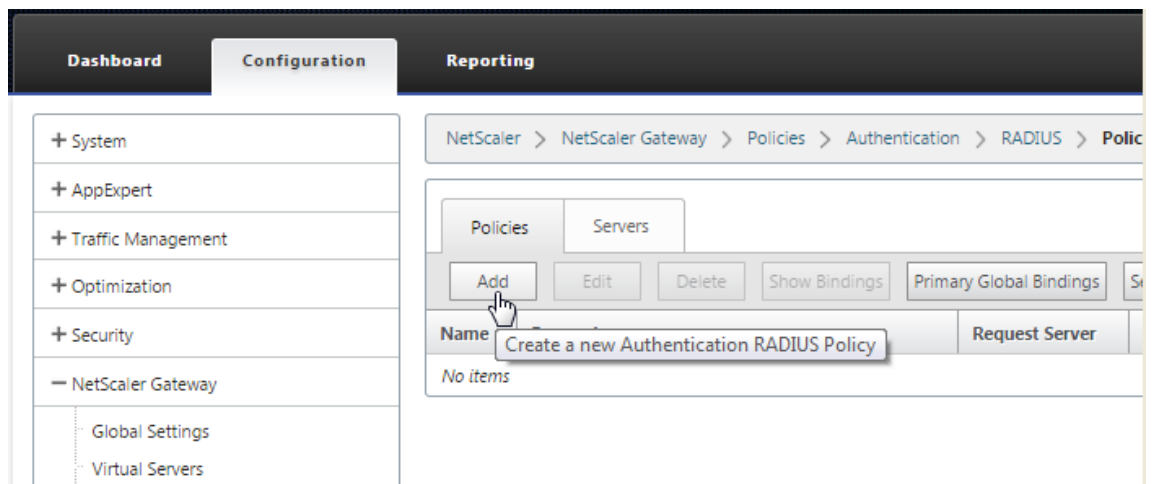

13. Entrez un **nom** pour la stratégie. Dans le menu déroulant **Serveur**, sélectionnez le nom du serveur RADIUS (**Radius\_Server** dans notre exemple).
14. Pour **Expression**, saisissez **REQ.HTTP.HEADER User-Agent CONTAINS CitrixReceiver** et cliquez sur **Create**.

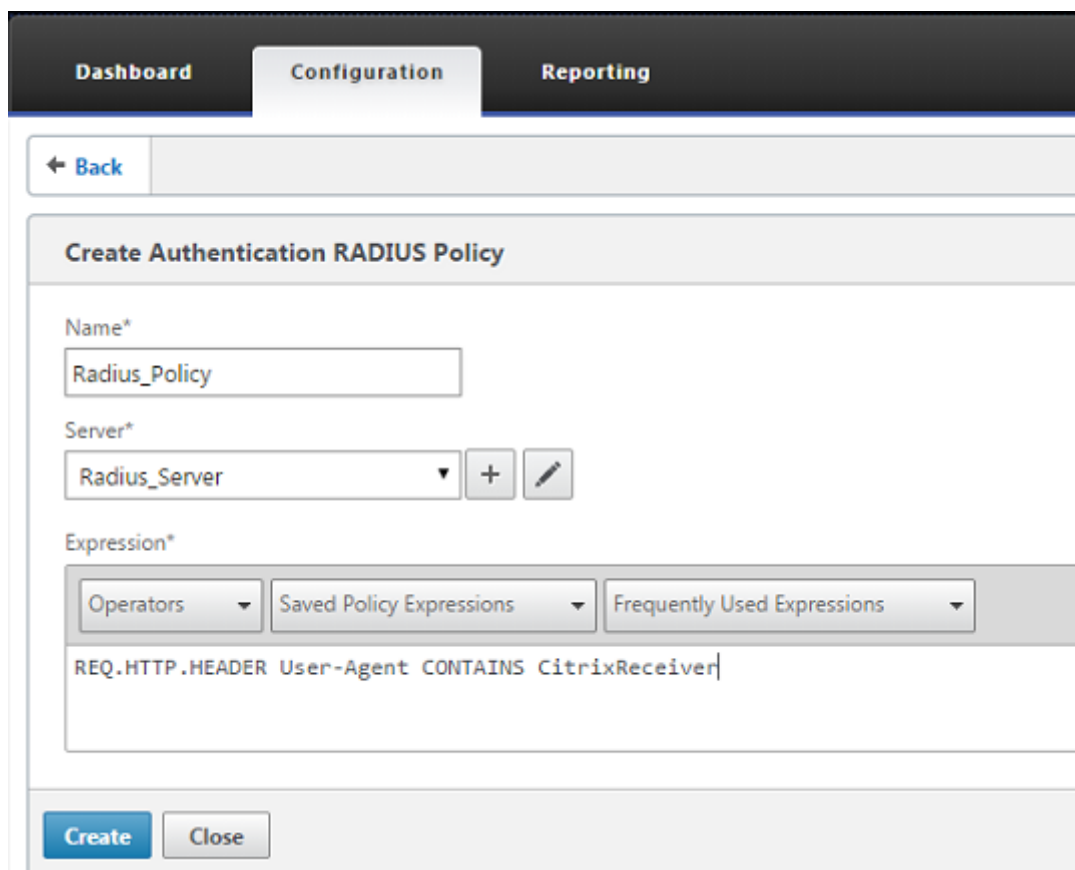

15. Sélectionnez le serveur virtuel, puis cliquez sur **Modifier**.

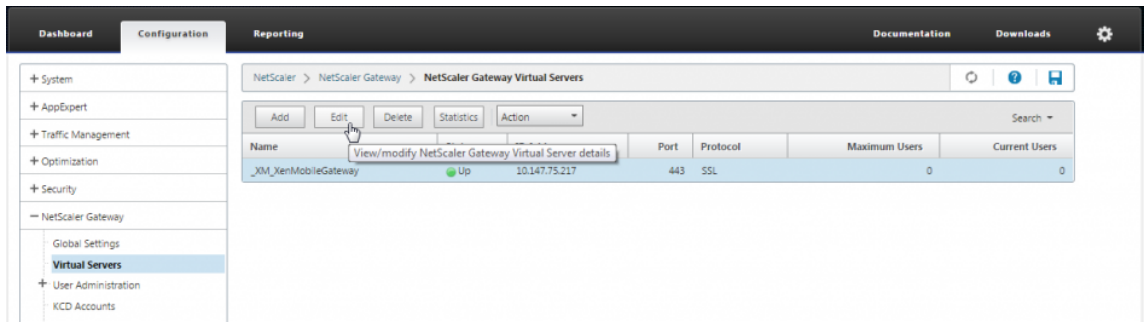

16. Sous **Authentification principale**, cliquez sur **Stratégie LDAP**.

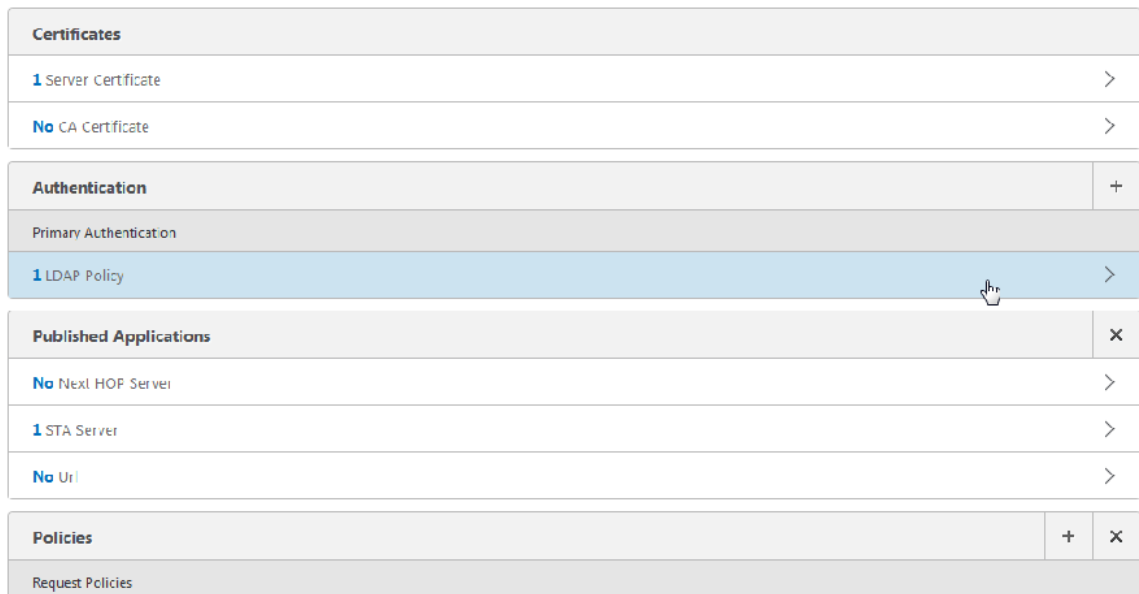

17. Sélectionnez la stratégie, cliquez sur **Unbind (Délrier)**, puis sur **Close (Fermer)**.



18. Sur la ligne **Authentification**, cliquez sur **+** pour ajouter l'authentification RADIUS.

| Certificates         |   |
|----------------------|---|
| 1 Server Certificate | > |
| No CA Certificate    | > |

| Authentication                     |  |
|------------------------------------|--|
| To add, please click on the + icon |  |

  

| Published Applications |   |
|------------------------|---|
| No Next HOP Server     | > |
| 1 STA Server           | > |
| No Url                 | > |

  

| Policies                    |   |
|-----------------------------|---|
| Request Policies            |   |
| 3 Session Policies          | > |
| 2 ClientlessAccess Policies | > |
| 4 Cache Policies            | > |

19. Sous **Choisir un type**, dans **Choisir une stratégie**, sélectionnez **RADIUS**.

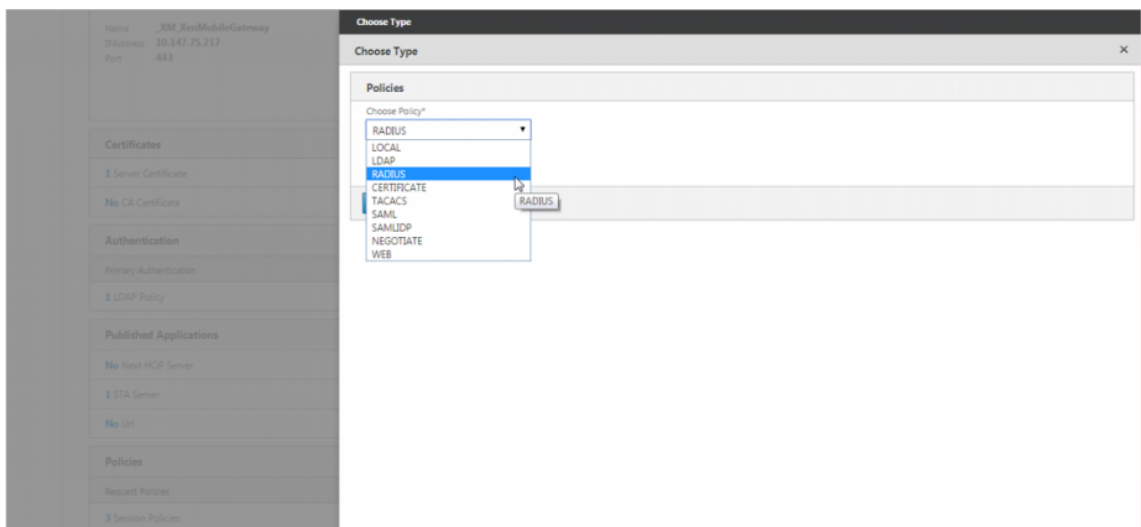

20. Cliquez sur **Bind**.

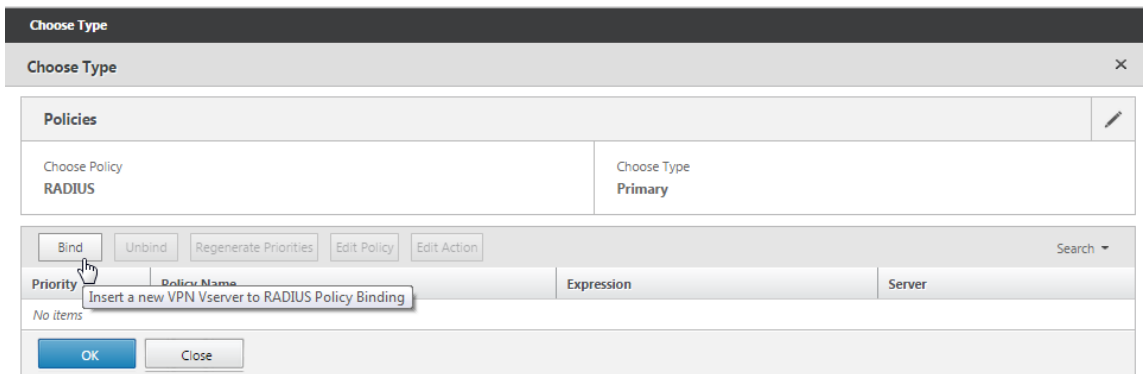

21. Sélectionnez la stratégie d'authentification RADIUS que vous avez créée précédemment, puis cliquez sur **Insérer**.

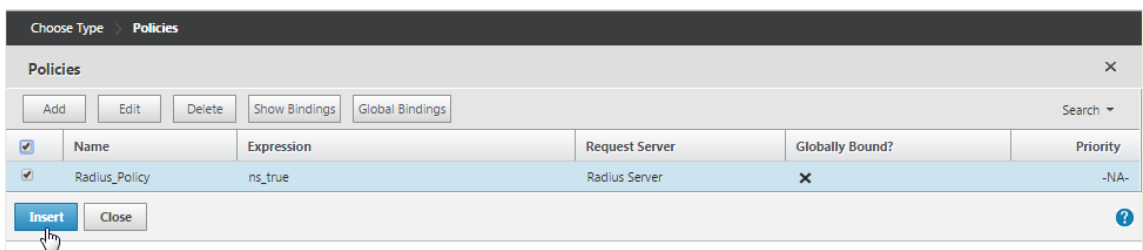

22. Cliquez sur **OK**.

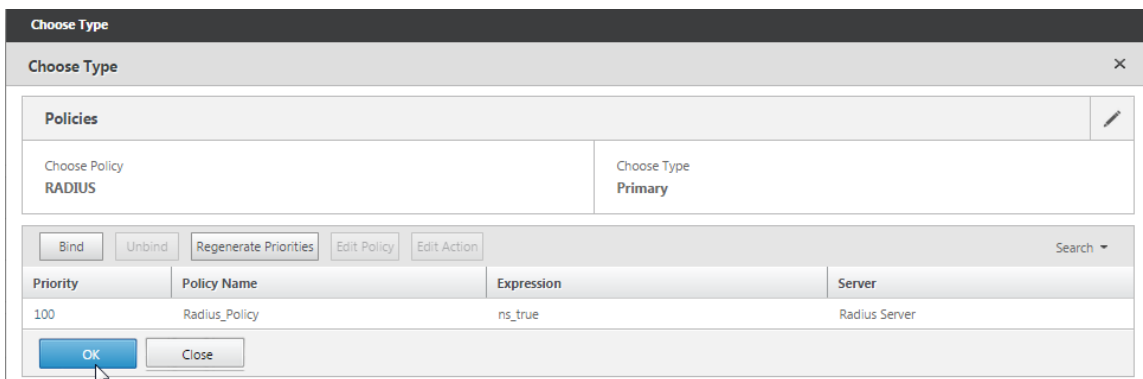

23. Pour ajouter LDAP en tant que stratégie d'authentification secondaire : sur la ligne **Authentification**, cliquez sur **+**.

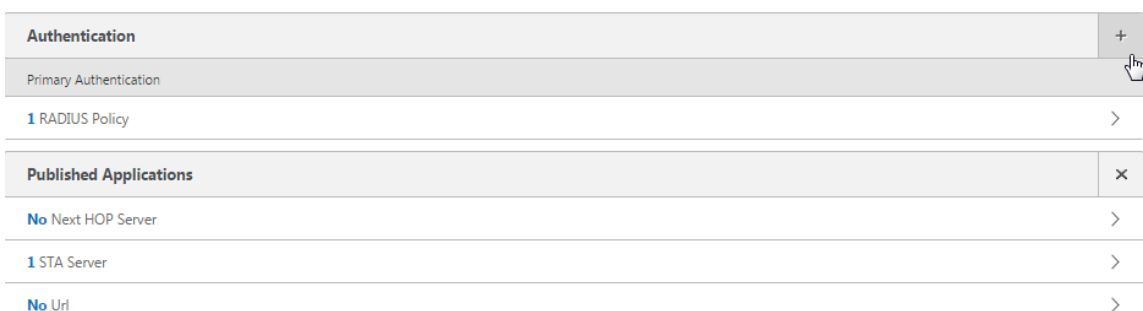

24. Dans **Choose Policy**, choisissez **LDAP**.



25. Dans **Choisir le type**, choisissez **Secondaire**.



26. Dans **Sélectionner une stratégie**, choisissez la stratégie LDAP.

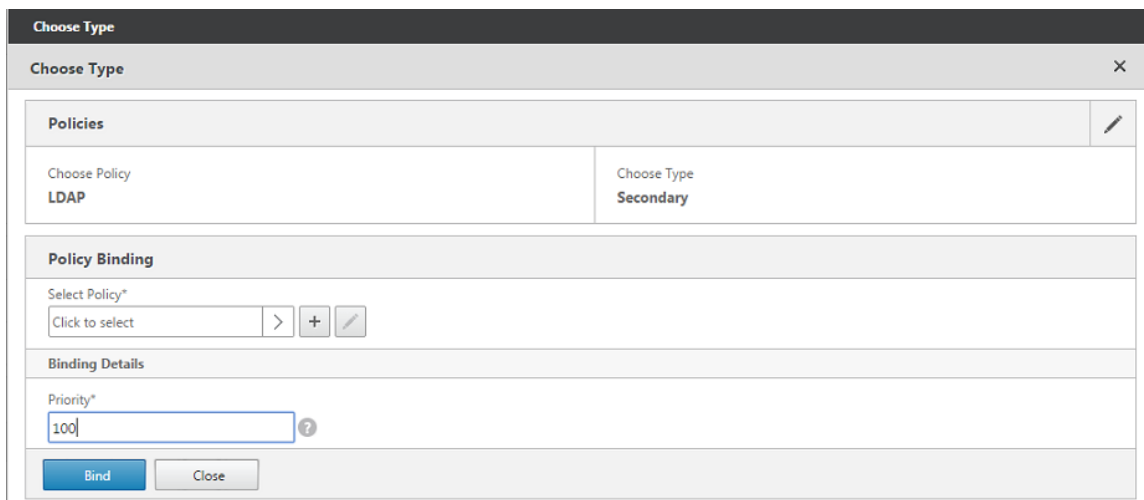

27. Sélectionnez la stratégie, puis cliquez sur **OK**.

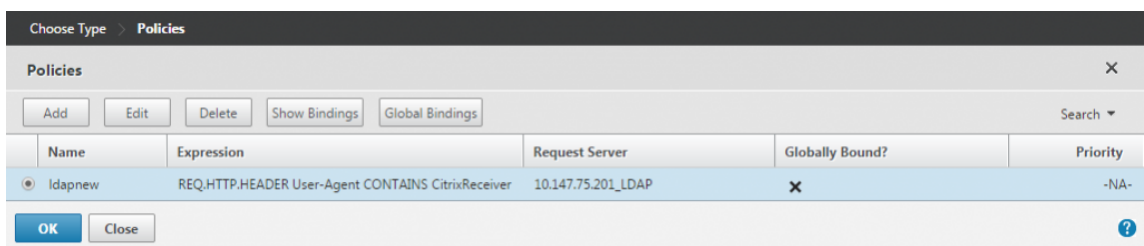

28. Cliquez sur **Bind**.

The screenshot shows a 'Choose Type' dialog box. At the top, it says 'Choose Type' with a close button. Below that, there's a section for 'Policies' with a sub-section 'Choose Policy' containing 'LDAP' and a 'Choose Type' section containing 'Secondary'. Below this is the 'Policy Binding' section with a 'Select Policy\*' dropdown set to 'ldapnew' and a '+', '-', and edit icon. There's a 'More' expandable section. Below that is the 'Binding Details' section with a 'Priority\*' dropdown set to '100'. At the bottom, there are 'Bind' and 'Close' buttons.

29. Cliquez sur **Terminé**.

The screenshot shows a configuration page with several sections: 'Certificates' (1 Server Certificate, No CA Certificate), 'Authentication' (Primary: 1 RADIUS Policy; Secondary: 1 LDAP Policy), 'Published Applications' (No Next HOP Server, 1 STA Server, No Url), and 'Policies' (Request Policies: 3 Session Policies, 2 ClientlessAccess Policies, 4 Cache Policies). A 'Done' button is at the bottom.

30. Vérifiez que les stratégies que vous avez créées ont la priorité la plus élevée. Cela garantit qu’ils ont la priorité la plus élevée, même si d’autres stratégies sont ajoutées pour les utilisateurs non mobiles. Pour plus d’informations, consultez la section [Définition des priorités pour les stratégies d’authentification](#)

## Configuration du certificat client ou du certificat client et de l'authentification du domaine

March 27, 2024

Vous pouvez utiliser l'assistant Citrix ADC pour Citrix Endpoint Management pour effectuer la configuration requise pour Citrix Endpoint Management lorsque vous utilisez l'authentification par certificat Citrix ADC uniquement ou l'authentification par certificat plus domaine. Vous ne pouvez exécuter l'assistant Citrix ADC pour Citrix Endpoint Management qu'une seule fois. Pour plus d'informations sur l'utilisation de l'Assistant, consultez [Configuration des paramètres de votre environnement Citrix Endpoint Management](#).

Si vous avez déjà utilisé l'Assistant, suivez les instructions de cet article pour la configuration supplémentaire requise pour l'authentification par certificat client ou pour l'authentification par certificat client plus domaine.

Pour vous assurer que l'utilisateur d'un appareil en mode MAM uniquement ne peut pas s'authentifier à l'aide d'un certificat existant sur l'appareil, reportez-vous à la section « Liste de révocation de certificats (CRL) Citrix ADC » plus loin dans cet article.

### Configuration de Citrix Gateway pour l'authentification par certificat client à l'aide de l'interface graphique

1. Accédez à **Gestion du trafic > Équilibrage de charge > Serveurs virtuels**.
2. Sélectionnez le serveur virtuel de type **SSL**et, dans la section **Paramètres SSL**, définissez **Activer la réutilisation de session sur****DÉSACTIVÉ**.
3. Accédez à **Citrix Gateway > Virtual Servers**.
4. Sélectionnez le serveur virtuel de type **SSL**, puis cliquez sur **Modifier**.
5. Dans la section **Paramètres SSL**, cliquez sur l'icône de modification.
6. Sélectionnez **Authentification du client** et dans **Certificat client**, sélectionnez **Obligatoire**.
7. Créez une stratégie de certificat d'authentification afin que Citrix Endpoint Management puisse extraire le **nom principal de l'utilisateur** ou le **SAMAccount** du certificat client fourni par Secure Hub à Citrix Gateway.
8. Accédez à **Citrix Gateway > Stratégies > Authentification > CERT**.
9. Cliquez sur l'onglet **Profils**, puis sur **Ajouter**.
10. Définissez les paramètres suivants pour le profil de certificat :



Type d'authentification : **CERT**

Deux facteurs : **OFF** (pour l'authentification par certificat uniquement)

Champ Nom d'utilisateur : Objet : **CN**

Champ Nom du groupe : **SubjectAltName :PrincipalName**

11. Liez uniquement la stratégie d'authentification de certificat en tant qu'**authentification principale** sur le serveur virtuel Citrix Gateway.
12. Liez le certificat de l'autorité de certification racine pour valider l'approbation du certificat client présenté à Citrix Gateway.

### Configuration de Citrix Gateway pour l'authentification du certificat client et du domaine à l'aide de l'interface graphique

1. Accédez à **Gestion du trafic > Équilibrage de charge > Serveurs virtuels**.
2. Sélectionnez le serveur virtuel de type **SSL**et, dans la section **Paramètres SSL**, définissez **Activer la réutilisation de session sur****DÉSACTIVÉ**.
3. Accédez à **Citrix Gateway > Stratégies > Authentification > Cert**.
4. Cliquez sur l'onglet **Profils**, puis sur **Ajouter**.
5. Entrez le **nom** du profil, définissez **Deux facteurs**sur **ON**, puis dans le **champ Nom d'utilisateur**, sélectionnez **SubjectAltNamePrincipalName**.
6. Cliquez sur l'onglet **Stratégies**, puis sur **Ajouter**.
7. Entrez le **nom** de la stratégie, dans **Serveur**, sélectionnez le profil de certificat, définissez l'**expression** comme **ns\_true** et cliquez sur **Créer**.
8. Accédez à **Virtual Servers**, sélectionnez le serveur virtuel de type **SSL**, puis cliquez sur **Modifier**.
9. En regard de **Authentification**, cliquez sur **+** pour ajouter l'authentification du certificat.
10. Pour sélectionner la méthode d'authentification, dans **Choisir une stratégie**, sélectionnez **Certificat**, puis dans **Choisir le type**, sélectionnez **Primaire**. Cela lie l'authentification par certificat en tant qu'authentification principale avec la même priorité que le type d'authentification LDAP.
11. Sous **Liaison de stratégie**, cliquez sur **Cliquez pour sélectionner** pour sélectionner la stratégie de certificat créée précédemment.
12. Sélectionnez la stratégie de certificat créée précédemment, puis cliquez sur **OK**.
13. Définissez la **priorité** sur **100**, puis cliquez sur **Liaison**. Utilisez le même numéro de priorité lorsque vous configurez la stratégie d'authentification LDAP dans les étapes suivantes.

14. Sur la ligne correspondant à la **stratégie LDAP**, cliquez sur **\*\***.
15. Sélectionnez la stratégie, puis, dans le menu déroulant **Modifier**, cliquez sur **Modifier la liaison**.
16. Entrez la même valeur de **priorité** que celle que vous avez spécifiée pour la stratégie de certificat. Cliquez sur **Bind**.
17. Cliquez sur **Fermer**.
18. Cliquez sur l'icône Modifier dans la section **Paramètres SSL**.
19. Activez la case à cocher **Authentification du client**, puis dans **Certificat client**, choisissez **Obligatoire**, puis cliquez sur **OK**.
20. Cliquez sur **Terminé**.

### Liste de révocation de certificats (CRL) Citrix ADC

Citrix Endpoint Management prend en charge la liste de révocation de certificats (CRL) uniquement pour une autorité de certification tierce. Si une autorité de certification Microsoft est configurée, Citrix Endpoint Management utilise Citrix ADC pour gérer la révocation. Lorsque vous configurez l'authentification basée sur un certificat client, vous devez décider si vous avez besoin de configurer le paramètre Liste de révocation de certificats (CRL) Citrix ADC, **Enable CRL Auto Refresh**. Cette étape garantit que l'utilisateur d'un appareil en mode MAM exclusif ne peut pas s'authentifier à l'aide d'un certificat existant sur l'appareil. Citrix Endpoint Management réémet un nouveau certificat, car il n'empêche pas un utilisateur de générer un certificat utilisateur si un certificat est révoqué. Ce paramètre renforce la sécurité des entités PKI lorsque la CRL vérifie la présence d'entités PKI expirées.

## Optimisation du trafic réseau avec CloudBridge

March 27, 2024

Lorsque les utilisateurs ouvrent une session à l'aide du plug-in Citrix Gateway, la connexion peut être optimisée à l'aide du plug-in CloudBridge, qui s'installe sur la machine utilisateur à partir de CloudBridge. Lorsque la connexion est optimisée à l'aide du plug-in CloudBridge, le trafic réseau est compressé et accéléré via Citrix Gateway. Lorsque CloudBridge est activé pour une connexion, les politiques de compression TCP sur Citrix Gateway sont désactivées.

Le plug-in CloudBridge est déployé et fonctionne avec le plug-in Citrix Gateway.

Citrix Gateway prend en charge les versions 5.5 et 6.1 du plug-in Repeater et les versions 6.2 et 7.0 du plug-in CloudBridge.

L'optimisation et le contrôle des flux de CloudBridge ont priorité sur les fonctionnalités d'optimisation de Citrix Gateway qui nécessitent une modification dynamique du contenu. Si l'optimisation CloudBridge est activée pour le trafic HTTP, les fonctionnalités suivantes de Citrix Gateway ne sont pas disponibles :

- Connexion unique aux applications Web
- Association de type de fichier
- Autorisation HTTP

Pour autoriser l'authentification unique aux applications Web, vous pouvez désactiver l'accélération sur HTTP. Pour ce faire, utilisez la ligne de commande. Ouvrez une session sur la console série Citrix Gateway, puis à l'invite de commandes, tapez :

```
ajouter le VPN TrafficAction ssoact http -SSO ON
```

Le trafic réseau destiné à un port HTTP configuré sur Citrix Gateway est automatiquement exclu de l'optimisation de CloudBridge. C'est le réglage par défaut. Si vous configurez une politique de trafic pour l'optimisation de CloudBridge sur un port HTTP, la politique de trafic est respectée et le trafic réseau est optimisé par CloudBridge. Toutefois, les fonctionnalités d'optimisation de Citrix Gateway sont désactivées pour tout le trafic affecté par cette stratégie. CloudBridge peut accélérer le trafic réseau destiné aux ports non HTTP sans affecter les autres fonctionnalités de Citrix Gateway.

Vous utilisez une politique de trafic pour configurer les connexions utilisateur afin d'utiliser le plug-in CloudBridge. Vous pouvez ensuite lier la stratégie aux utilisateurs, aux groupes, aux serveurs virtuels ou globalement. La stratégie est hiérarchisée en fonction de l'endroit où vous liez la stratégie ou du numéro de priorité que vous lui attribuez.

## Pour créer une stratégie de trafic

1. Dans l'utilitaire de configuration, sous l'onglet Configuration, dans le volet de navigation, développez Citrix Gateway Policies, puis cliquez sur Traffic.
2. Dans le volet d'informations, cliquez sur **Ajouter**.
3. Dans la **zone Nom**, tapez le nom de la stratégie.
4. À côté de Demander un profil, cliquez sur **Nouveau**.
5. Dans **Nom**, saisissez le nom du profil.
6. Dans **Branch Repeater**, sélectionnez **ON**, puis cliquez sur **Create**.
7. **Dans la boîte de dialogue** Créer une politique de trafic, **à côté de** Ajouter une expression, **sélectionnez ou entrez une expression qui représente les types de trafic pour activer l'accélération CloudBridge, cliquez sur** Ajouter une expression, **sur** Créer, **puis sur** Fermer.

Lorsque vous ajoutez une expression, choisissez une expression réseau qui utilise les mêmes adresses IP et plages de ports pour lesquelles CloudBridge est configuré pour accélérer. Pour que l'accélération

de CloudBridge se produise, les types de trafic configurés sur Citrix Gateway doivent correspondre aux politiques de classe de service configurées sur CloudBridge.

L'ensemble du trafic TCP bénéficie de l'accélération CloudBridge. Si vous envisagez d'utiliser l'authentification unique, n'accélérez pas le trafic HTTP, car l'accélération désactive l'authentification unique.

## Configuration de RWebUI Persona on Gateway UX

March 27, 2024

RWebUI Persona est un thème qui fournit une nouvelle page de connexion et de portail pour les utilisateurs de Citrix Gateway qui se connectent via Citrix Gateway. Le portail présente aux utilisateurs Receiver, StoreFront et Citrix Endpoint Management avec la même interface graphique que lorsqu'ils accèdent directement à l'un de ces produits.

### Quand utiliser RWebui Persona

Utilisez le personnage RWebUI dans Citrix Gateway lorsque vous avez besoin d'une vue à panneau unique de toutes les applications fournies par différents produits CITRIX, telles que les applications Web et SaaS (Software as a Service), les applications Windows virtuelles et les bureaux.

Les scénarios suivants illustrent l'utilisation de RWebUI Persona.

- Un utilisateur accède à StoreFront à l'aide de Gateway et trouve une interface graphique différente de celle qu'il voit lorsqu'il accède au produit sans passerelle.  
**Solution :** Lorsque l'utilisateur accède à StoreFront à l'aide de Gateway, le thème RWebUI fournit une interface utilisateur similaire à celle qu'il voit lorsqu'il accède au produit sans utiliser Gateway.
- Un utilisateur accède aux applications Receiver, StoreFront et Citrix Endpoint Management à l'aide de Gateway et peine à localiser les applications souhaitées car celles-ci ne sont pas regroupées de manière logique.  
**Solution :** Le persona RWebUI fournit une expérience utilisateur à panneau unique en créant un regroupement logique d'applications fournies par différents produits, tels que Receiver, StoreFront, Citrix Endpoint Management, etc.

### Fonctionnalités fournies par RWebui Persona

La nouvelle RWebUI offre les fonctionnalités suivantes :

- ALLER
- Agrégation des applications
- Liens proxy RDP configurés par l'utilisateur
- Applications préférées

## ALLER

**GO** :La fonction Go permet d'accéder à des pages Web via un VPN sans client (CVPN). L'utilisateur saisit simplement l'URL dans la section URL de **\*\*l'onglet Favoris et clique sur \*\*GO**.

Actuellement, la fonctionnalité **GO** prend uniquement en charge les URL Outlook Web Application (OWA) et SharePoint.

### Remarque

L'onglet **GO** n'est visible que si le paramètre *ClientlessAccessVPNMode* de la politique de session est **Activé**.

## Agrégation des applications

**Agrégation des applications** : le thème RFWebUI fournit une vue à panneau unique en regroupant les applications fournies par différents produits sous des bannières descriptives. Par exemple, toutes les URL VPN configurées par un administrateur Citrix ADC se trouvent dans un ensemble appelé **Applications Web et SaaS**, et les signets Web spécifiques à l'utilisateur se trouvent sous **Favoris personnels**. Si les bundles d'applications Citrix Virtual Apps and Desktops sont configurés dans StoreFront, la vue à volet unique de Citrix Gateway répertorie également ces bundles.

## Liens proxy RDP configurés par l'utilisateur

Les utilisateurs peuvent ajouter un lien proxy RDP (Remote Desktop Protocol) en tant que favoris personnels. Les signets personnels apparaissent sous l'onglet **Postes de travail**.

Les modes RDP suivants sont pris en charge :

- Passerelle unique
- Passerelle Stateless (double)

### Remarque

L'utilisateur peut ajouter des liens proxy RDP uniquement si un *RDPClientProfile* est configuré. Pour plus d'informations sur les configurations RDP, consultez la documentation du *proxy RDP*.

## Applications préférées

Les utilisateurs peuvent ajouter les applications souhaitées répertoriées sous **Application Web et SaaS et** sous l'onglet Favoris **personnels** dans l'onglet **FAVORIS** en cliquant sur le lien **Ajouter aux favoris** présent à côté du nom de l'application. Les applications ajoutées sont visibles sous l'onglet **FAVORIS**. La même chose peut également être supprimée de l'onglet **FAVORIS** en cliquant sur le lien **SUPPRIMER** présent à côté de l'application dans l'onglet **FAVORIS**.

## Considérations relatives à l'activation de RWebUI Persona

Le persona RWebUI ne prend pas entièrement en charge les éléments suivants :

Fonctionnalité de **partage de fichiers** : La **fonctionnalité** de partage de fichiers, permettant d'accéder aux partages de fichiers SMB, n'est pas prise en charge.

**E-mail Home** : le paramètre VPN **Email Home** n'est pas disponible en tant que vue intégrée pour le portail Citrix Gateway. Il est accessible en tant qu'application dans le bundle **Web et SaaS Apps** sous l'onglet **APPS** de RWebUI.

**Client Java** : Le client Java basé sur un navigateur pour établir un tunnel SSL n'est pas disponible dans ce thème.

## Configuration de RWebUI Persona

### Pour appliquer le RWebUI Persona :

1. Dans l'interface Citrix ADC, accédez à **Configuration > Thèmes du portail Citrix Gateway**.
2. Sur la page **Thèmes du portail**, cochez la case **RWebUI**.
3. Cliquez sur l'icône **Enregistrer** dans le coin supérieur droit de la page **Thèmes du portail**.
4. Dans la boîte de dialogue **Enregistrer la confirmation**, cliquez sur **Oui**.

## Paramètres de configuration RWebUI

March 27, 2024

Le comportement global du portail Citrix Gateway est influencé par deux fichiers de configuration : le fichier de configuration Citrix Gateway local et le fichier StoreFront.

En fonction de votre déploiement, vous pouvez modifier le comportement du portail Citrix Gateway en modifiant les propriétés du fichier "plugins.xml". Ce fichier apparaît sous la forme d'un fichier de configuration dans le navigateur qui fait l'objet de la demande `/var/netscaler/logon/themes/<custom_theme>/plugins.xml`.



ou masquer le bouton de **reconnexion** |  
|Interface utilisateur| Contrôle de l'espace de travail |ShowDisconnectButton|StoreFront|StoreFront|Afficher  
ou masquer le bouton de **déconnexion** |  
|Interface utilisateur| Contrôle de l'espace de travail |ShowDesktopsView|StoreFront|StoreFront|Afficher  
ou masquer la vue des bureaux |  
|Interface utilisateur|Contrôle de l'espace de travail |ShowAppsView|StoreFront|StoreFront|Afficher  
ou masquer l'affichage des applications|  
|Interface utilisateur| Contrôle de l'espace de travail|Vue par défaut|Vitrine |Vitrine |Sélectionnez la  
vue Bureau ou la vue des  
applications| |Interface utilisateur|Configuration du récepteur |Activé|Vitrine |Vitrine |Basculer la  
configuration du récepteur |  
|Interface utilisateur| Configuration du récepteur|Afficher uniquement si requis par les applica-  
tions|Citrix Gateway|Citrix Gateway|Afficher l'invite du récepteur si requis par les applications |  
|Interface utilisateur|Configuration du récepteur |URL de téléchargement|Vitrine |StoreFront|Télécharger  
l'URL du récepteur|  
|Interface utilisateur| AppShortcuts |Activé|StoreFront|StoreFront|Activer ou désactiver l'onglet de  
raccourci  
d'application | |Interface utilisateur|AppShortcuts |AllowSessionReconnect|Storefront|StoreFront|  
Autoriser la reconnexion de session |

## Personnalisation du portail de passerelle à l'aide de plug-ins personnalisés

March 27, 2024

Citrix Gateway RFWebUI Framework offre la possibilité d'ajouter des plug-ins personnalisés pour personnaliser leur portail de passerelle. Ces plug-ins personnalisés peuvent être utilisés pour ajouter des fonctionnalités importantes à la passerelle, par exemple si vous souhaitez ajouter une nouvelle page entière dans le flux de la passerelle. Pour d'autres cas d'utilisation, le code peut être ajouté au fichier de script personnalisé fourni pour les thèmes de passerelle à l'emplacement `/var/netScaler/logon/themes/<custom_theme>/script.js`.

1. Pour ajouter un plug-in personnalisé, créez le fichier JavaScript à l'emplacement correspondant `/var/netScaler/logon/LogonPoint/plugins/ns-gateway/`. Par exemple, vous trouverez les plug-ins suivants dans `/var/netScaler/logon/LogonPoint/plugins/ns-gateway/`.
  - ns-nfactor.js
  - nsg-epa.js



- nsg-setclient.js

Il est recommandé d'entrer le nom du plug-in au format `<plugin_name>.js`.

Tous ces fichiers de plug-in sont récupérés par le framework RFWebUI requis par la fonctionnalité.

- Après avoir créé le fichier de plug-in, utilisez le code suivant comme exemple pour enregistrer le plug-in dans le framework RFWebUI.

```

1 (function ($) {
2
3 CTXS.ExtensionAPI.addPlugin({
4
5 Name : "plugin name" ,
6 initialize: function() {
7 }
8
9 }
10);
11 }
12)(jQuery);
13 <!--NeedCopy-->
```

où

**name** est le nom donné au plug-in. Il est utilisé comme identifiant du plug-in.

**initialize** prend la fonction comme paramètre utilisé pour initialiser le plug-in.

- Entrez le nom du plug-in et la fonction d'initialisation dans la `CTXS.ExtensionAPI.addPlugin()` fonction d'enregistrement du plug-in.  
Le nom et l'emplacement du plug-in ajoutés doivent être enregistrés dans le fichier `plugins.xml` à cet emplacement `/var/netScaler/logon/themes/<custom_theme>/plugins.xml`.
- Après avoir écrit le code du plug-in, le nom et l'emplacement du plug-in nouvellement ajouté doivent être enregistrés avec le `plugins.xml` fichier à cet emplacement `/var/netScaler/logon/themes/<custom_theme>/plugins.xml`. Le plug-in doit être enregistré avec la `plug-in` balise.

```

1 <plugins>
2 <plugin name="nsg-epa" src="plugins/ns-gateway/nsg-epa.js"/>
3 <plugin name="nsg-setclient" src="plugins/ns-gateway/nsg-setclient
4 .js"/>
5 <plugin name="ns-nfactor" src="plugins/ns-gateway/ns-nfactor.js"
6 />
7 </plugins>
8 <!--NeedCopy-->
```

- Entrez un nom et un src pour le plug-in afin que RFWebUI puisse identifier et récupérer le plug-in.

### Exemple de configuration

Les exemples de configuration suivants peuvent être utilisés pour ajouter un plug-in personnalisé afin d'ajouter un pied de page à la page d'ouverture de session Citrix Gateway.

- Créez le fichier de plug-in JavaScript à l'emplacement, `/var/netScaler/logon/LogonPoint/plugins/ns-gateway/`.
- Nommez le plug-in en tant que `ns-footer.js`  
`/var/netScaler/logon/LogonPoint/plugins/ns-gateway/ns-footer.js`
- Ajoutez le code suivant au plug-in enregistré à la RFWebUI et dans la fonction d'initialisation, ajoutez le pied de page à la passerelle.

```

1 (function ($) {
2
3 CTXS.ExtensionAPI.addPlugin({
4
5 name: "ns-footer", // Name of plugin - must match name sent in
6 configuration
7 initialize: function () {
8
9 CTXS.Extensions.beforeLogon = function (callback) {
10
11 $("#customExplicitAuthBottom").append("<div style='
12 text-align:center;color:white;font-size:15px;'>

13 Disclaimer

"+
14 " Access to this website is restricted to
15 employees of Login Consultants
</div>");
16 callback();
17 }
18 };
19 }
20 })(jQuery);
21 <!--NeedCopy-->

```

- Enregistrez le fichier.
- Ajoutez le nom et le src dans le fichier `plugins.xml` à l'emplacement `var/netScaler/logon/themes/<custom_theme>/plugins.xml`.

```

1 <plugins>
2 <plugin name="nsg-epa" src="plugins/ns-gateway/nsg-epa.js" />

```

```
3 <plugin name="nsg-setclient" src="plugins/ns-gateway/nsg-setclient
 .js" />
4 <plugin name="ns-nfactor" src="plugins/ns-gateway/ns-nfactor.js"
 />
5 <plugin name="ns-footer" src="plugins/ns-gateway/ns-footer.js" />
6 </plugins>
7 <!--NeedCopy-->
```

6. Configurez le thème personnalisé pour lequel le plug-in est ajouté.
7. Videz le cache à l'aide de la commande `flush cache contentgroup loginstaticobjects`.
8. Rechargez l'écran du portail.  
Le pied de page est ajouté à la page de connexion Citrix Gateway.

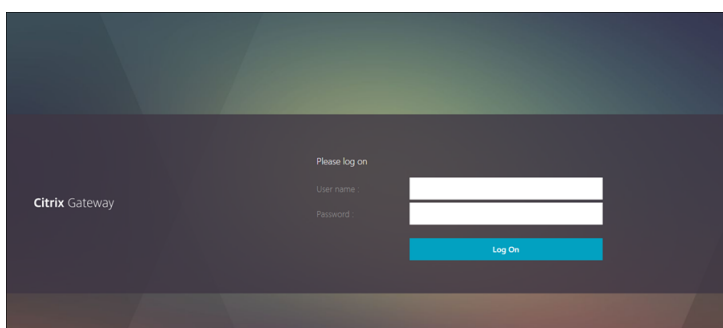

## Création et personnalisation du schéma de connexion

March 27, 2024

Le schéma de connexion est le fichier XML qui fournit la structure de l'authentification basée sur un formulaire.

Les utilisateurs peuvent utiliser un large éventail de formulaires d'authentification à l'aide d'un ensemble de constructions d'interface utilisateur similaires aux formulaires HTML de base.

Dans les authentifications nFactor, les facteurs d'authentification sont enchaînés. Chaque facteur peut avoir des pages ou des fichiers de schéma de connexion différents. Dans certains scénarios d'authentification, plusieurs écrans d'ouverture de session peuvent être présentés aux utilisateurs. Vous pouvez également faire en sorte qu'un schéma de connexion collecte les informations qui peuvent être transmises à plusieurs facteurs afin que ces derniers n'aient pas à afficher un autre schéma de connexion.

Les fichiers XML du schéma de connexion sont inclus avec l'appliance Citrix ADC dans `/nsconfig/loginschema/LoginSchema`.

## Créer un profil de schéma de connexion

1. Accédez à **Sécurité > AAA > Schéma de connexion**.
2. Cliquez sur l'onglet **Profils**, puis cliquez sur **Ajouter**.
3. Dans le **schéma d'authentification**, cliquez sur l'icône en forme de crayon.

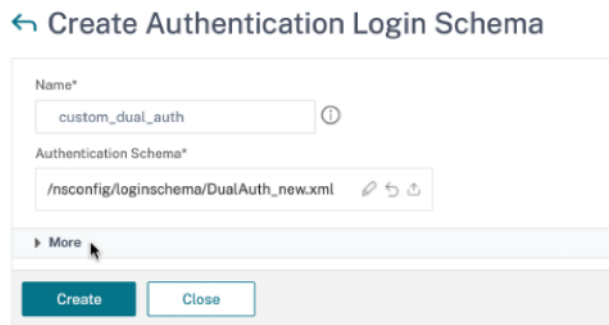

4. Cliquez sur le dossier **LoginSchema** pour afficher les fichiers qu'il contient.
5. Sélectionnez l'un des fichiers et effectuez les modifications nécessaires.
  - Modifiez les étiquettes en cliquant sur le bouton Modifier en haut à droite.
  - Modifiez le schéma en sélectionnant la langue.

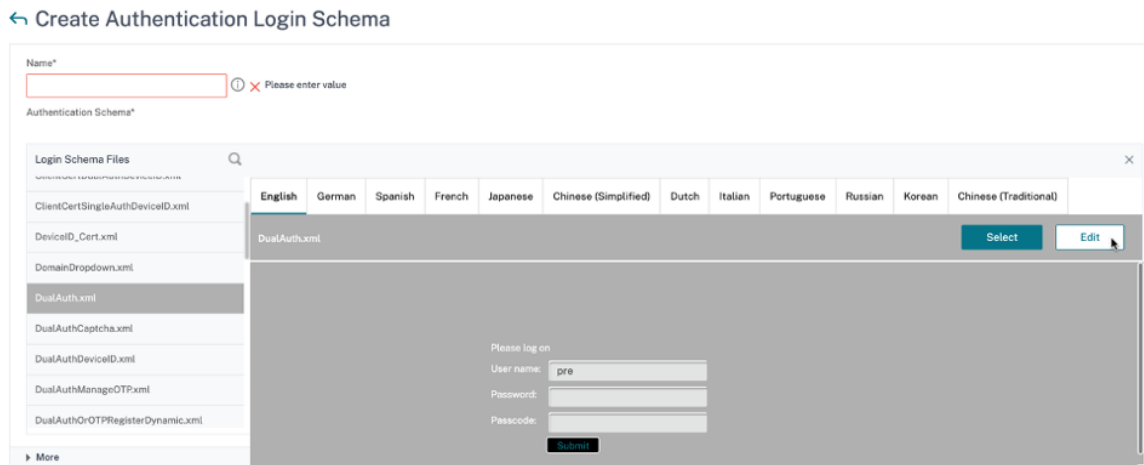

**Edit Labels**

**NOTE:** Edit the textbox to change the label name. If you leave the textbox empty, old label name will be considered.

ⓘ

**Change Label Text**

Please log on

User ID:

Password:

Passcode:

Remember my credentials

**Change Button Text**

Submit

**Change Assistive Text**

**Remarque :** Lorsque vous enregistrez les modifications après modification, un nouveau fichier XML de schéma est créé avec les modifications.

6. En haut à droite, cliquez sur **Sélectionner** pour sélectionner le code XML du schéma modifié.
7. Entrez un nom de schéma de connexion, puis cliquez sur **Plus**.

**Remarque :** Vous pouvez utiliser les informations d'identification déjà entrées ailleurs. Par exemple, vous pouvez utiliser le nom d'utilisateur et l'un des mots de passe pour l'authentification unique à StoreFront. Vous pouvez cliquer sur **Plus** et entrer des valeurs uniques pour les index. Ces valeurs peuvent être comprises entre 1 et 16. Vous pouvez référencer ces valeurs d'index dans une stratégie ou un profil de trafic à l'aide de l'expression REQ.USER.ATTRIBUTE (#).

User Credential Index

 ⓘ

Password Credential Index

 ⓘ

Authentication Strength

Enable Single Sign On Credentials

SSO User Expression Expression Editor

Select Select HTTPREQ.URL-Is a Pattern pr

HTTPREQ.USER.ATTRIBUTE(1) Evaluate

SSO Password Expression Expression Editor

Select Select Select

HTTPREQ.USER.ATTRIBUTE(2) Evaluate

8. Cliquez sur **Créer** pour créer le profil de schéma de connexion.

## Liaison d'un profil de schéma de connexion à un serveur virtuel d'authentification, d'autorisation et d'audit

Pour lier un profil de schéma de connexion à un serveur virtuel d'authentification, d'autorisation et d'audit, vous devez d'abord créer une stratégie de schéma de connexion. Les stratégies de schéma de connexion ne sont pas requises lors de la liaison du profil de schéma de connexion à une étiquette de stratégie d'authentification.

Pour créer et lier une stratégie de schéma de connexion, procédez comme suit :

1. Accédez à **Sécurité > AAA > Schéma de connexion**.
2. Cliquez sur l'onglet **Stratégies**, puis cliquez sur **Ajouter**.
3. Dans **Profil**, sélectionnez le profil de schéma de connexion créé précédemment.
4. Dans **Règle**, saisissez l'expression de syntaxe par défaut, puis cliquez sur **Créer**.

## Personnalisations du portail depuis l'interface utilisateur d'administration

January 26, 2024

Les administrateurs peuvent personnaliser les thèmes du portail en créant des thèmes personnalisés afin d'obtenir l'aspect et la convivialité personnalisés du portail utilisateur. Des thèmes personnalisés peuvent être créés sur la base des thèmes RFWebUI, Default, X1 et GreenBubble.

### Pour créer les thèmes personnalisés :

1. Dans l'onglet Configuration, accédez à **Citrix Gateway > Thèmes du portail** et cliquez sur **Ajouter**.
2. Entrez un nom pour le nom du thème personnalisé.

3. Dans **Thème du modèle**, sélectionnez le thème de base, selon vos besoins. **RFWebUI** est sélectionné par défaut.
4. Cliquez sur **OK**.
5. Dans la section **Apparence et convivialité**, modifiez les attributs selon vos besoins pour la page d'accueil et cliquez sur **OK**.

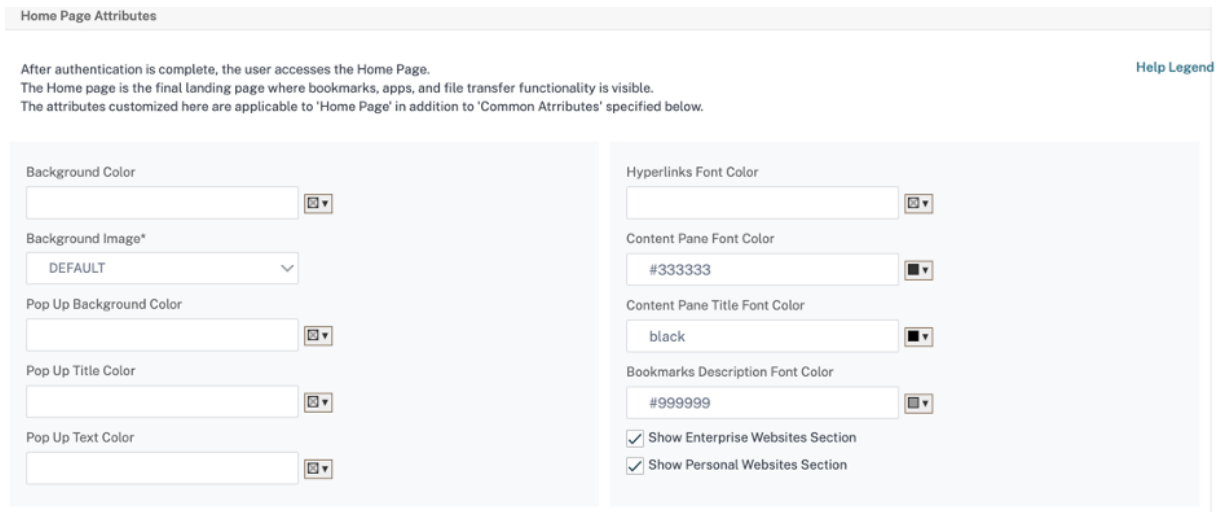

La figure suivante montre le thème personnalisé basé sur l'interface utilisateur RFWebUI.

Le lien **Légende de l'aide** affiche la page graphique avec les noms de section pour vous aider à choisir ce que vous voulez modifier.

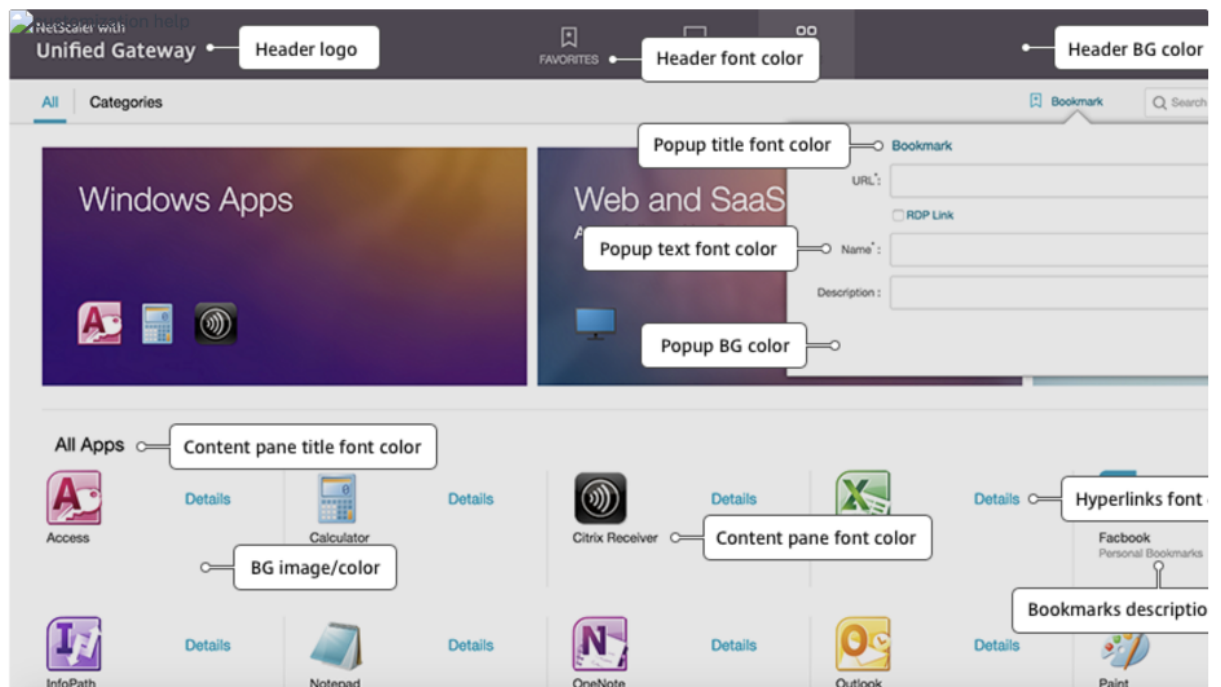

## Attributs communs

La section **Attributs communs** fournit les paramètres configurables communs à toutes les pages d'ouverture de session Citrix Gateway.

Common Attributes

Common attributes are common to all pages. For help, see the [Help Legend](#).

Background Image\*  
DEFAULT

Header Background Color  
#574f5b

Header Background Color Type  
 Dark  Light

Header Font Color

Header Logo\*  
DEFAULT

Center Logo\*  
DEFAULT

Form Font Size\*  
12px

Form Font Color  
#9a9a9a

Button Color  
#02a1c1

Button Hover Color

Button Text Color

Form Title Font Size\*  
18px

Form Title Font Color  
#ffffff

Form Background Color  
rgba(63, 54, 67, 0.8)

Cliquez sur le lien **Légende de l'aide** pour afficher chaque paramètre configurable courant.

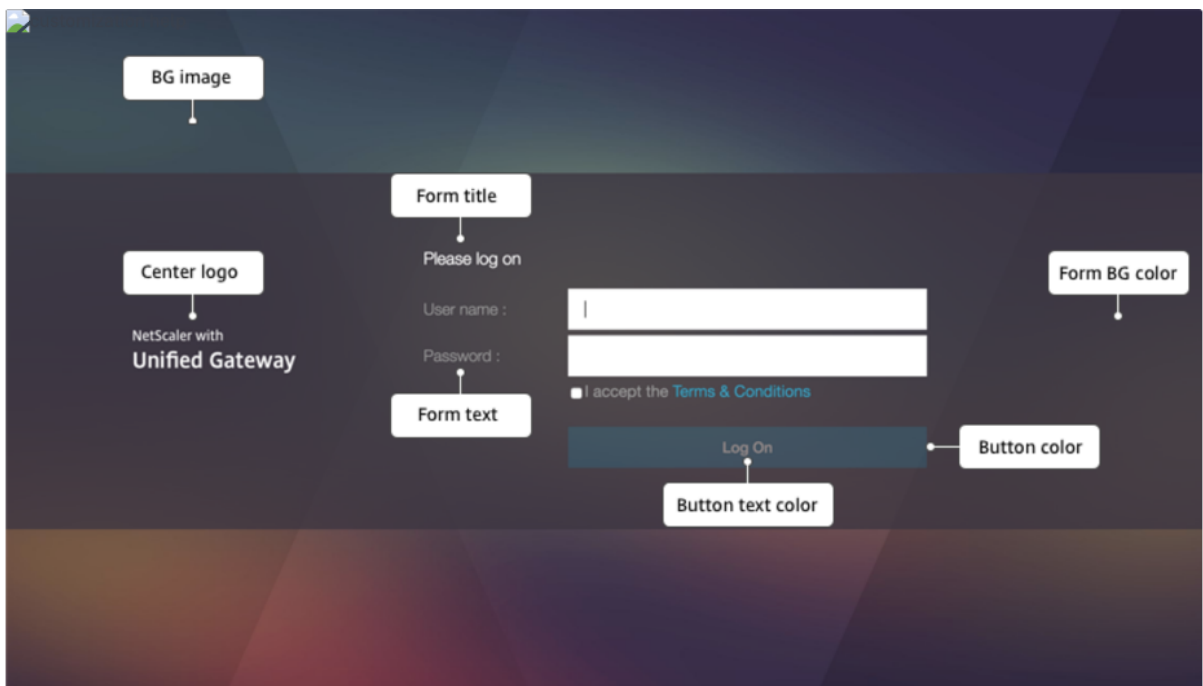

De même, pour le thème personnalisé basé sur la **valeur par défaut**, la figure suivante affiche la configuration disponible pour la page d'accueil.



**Remarque :** Cette configuration est différente pour le x1 et GreenBubble.

Home Page Attributes

After authentication is complete, the user accesses the Home Page.  
The Home page is the final landing page where bookmarks, apps, and file transfer functionality is visible.  
The attributes customized here are applicable to 'Home Page' in addition to 'Common Attributes' specified below.

Help Legend

|                                          |                                      |                                                                         |
|------------------------------------------|--------------------------------------|-------------------------------------------------------------------------|
| Body Background Color                    | <input type="text"/>                 |                                                                         |
| Navigation Pane Background Color         | <input type="text"/>                 |                                                                         |
| Navigation Pane Font Color               | <input type="text" value="#ffffff"/> |                                                                         |
| Navigation Selected Tab Background Color | <input type="text"/>                 |                                                                         |
| Navigation Selected Tab Font Color       | <input type="text" value="#ffffff"/> |                                                                         |
| Content Pane Background Color            | <input type="text"/>                 |                                                                         |
| Button Background Color                  | <input type="text"/>                 |                                                                         |
| Content Pane Font Color                  | <input type="text"/>                 |                                                                         |
| Content Pane Title Font Color            | <input type="text"/>                 |                                                                         |
| Bookmarks Description Font Color         | <input type="text"/>                 |                                                                         |
|                                          |                                      | <input checked="" type="checkbox"/> Show Enterprise Websites Section    |
|                                          |                                      | <input checked="" type="checkbox"/> Show Personal Websites Section      |
|                                          |                                      | <input checked="" type="checkbox"/> Show File Transfer Tab              |
|                                          |                                      | <input checked="" type="checkbox"/> Show Enterprise File Shares Section |
|                                          |                                      | <input checked="" type="checkbox"/> Show Personal File Shares Section   |

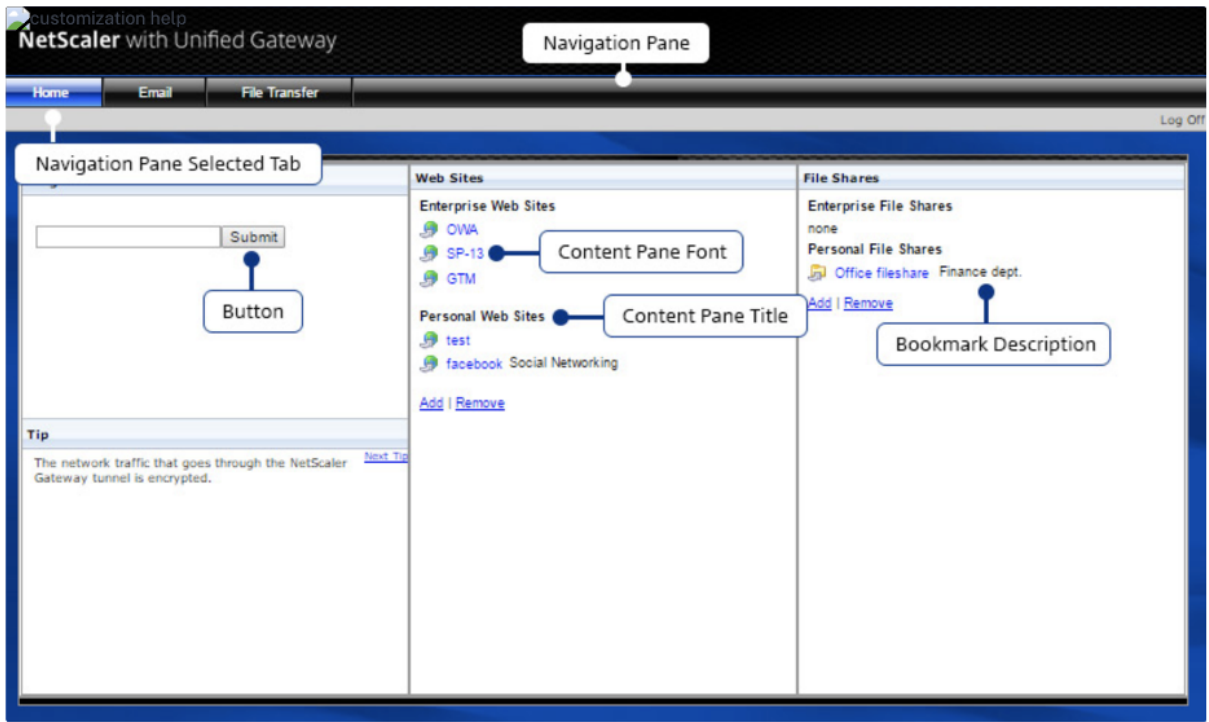

Common Attributes

Common attributes are common to all pages. For help, see the Help Legend. [Help Legend](#)

|                                           |                                         |
|-------------------------------------------|-----------------------------------------|
| Background Image*<br>DEFAULT              | Form Font Size*<br>10px                 |
| Header Background Color<br>[Color Picker] | Form Font Color<br>#ffffff              |
| Header Logo*<br>DEFAULT                   | Button Image*<br>DEFAULT                |
| Header Logo Position*<br>Top-left         | Button Hover Image*<br>DEFAULT          |
| Center Logo*<br>DEFAULT                   | Form Title Font Size*<br>16px           |
| Watermark Image*<br>DEFAULT               | Form Title Font Color<br>#ffffff        |
|                                           | Form Background Color<br>[Color Picker] |
|                                           | EULA Title Font Size*<br>20px           |

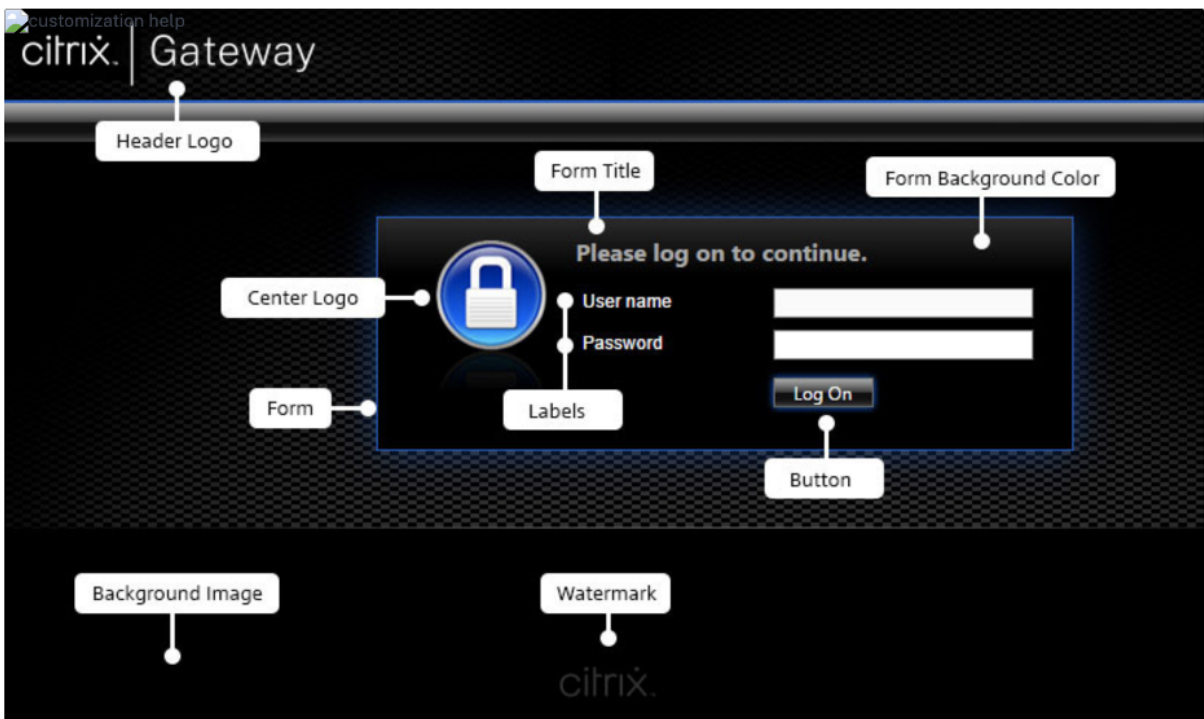

## Personnalisations de chaînes

Outre l'aspect et l'aspect des pages d'accueil du portail de la passerelle, l'interface utilisateur d'administration permet également la personnalisation des chaînes sur toutes les pages.

**Effectuez les étapes suivantes pour personnaliser les chaînes :**

1. Sélectionnez la langue pour laquelle vous souhaitez modifier la chaîne. Les chaînes sont affichées dans la langue sélectionnée. L'anglais est sélectionné par défaut.

**Remarque :** La langue que vous sélectionnez ne définit pas la langue du thème du portail. Il s'agit de la langue pour laquelle les chaînes sont personnalisées.

2. Sur la droite, dans **Paramètres avancés**, les pages disponibles pour la personnalisation de chaîne sont répertoriées.
  - Page de connexion
  - Page de l'EPA
  - Page d'erreur EPA
  - Page post-EPA
  - Page de connexion VPN
  - Page d'accueil
3. Sélectionnez la page dont vous souhaitez personnaliser les chaînes, puis cliquez sur l'icône de modification. Un formulaire avec des personnalisations de chaîne préremplies s'affiche.
4. Sélectionnez le champ et ajoutez ou modifiez la chaîne selon vos besoins.
5. Cliquez sur **Terminé** pour terminer la création du thème de portail personnalisé. Vous pouvez modifier les thèmes ultérieurement à partir de **Citrix Gateway > Thèmes du portail**.

**Remarque :** Si la section affiche toujours les chaînes dans la langue précédemment sélectionnée, il se peut que la section était déjà ouverte lorsque la langue a été modifiée. Dans ce cas, fermez la section, sélectionnez la langue et ouvrez à nouveau la page dans **Paramètres avancés**.

Les captures d'écran suivantes affichent l'ensemble de chaînes personnalisables disponibles pour chaque page.

#### Page de connexion :

### Page de l'EPA :

EPA Page ✕

The EPA Page is displayed when pre-authentication end point analysis(EPA) policies are configured.

|                                      |                                      |
|--------------------------------------|--------------------------------------|
| Title                                | Download Plug-in Message             |
| NetScaler Gateway End Point Anal     | You do not have the latest version c |
| Introductory Message                 | Plug-in Launch Error Message         |
| Before connecting to your organiz    | Endpoint Analysis plug-in is either  |
| Plug-in Check Message                | Plugin Undetected Error Message      |
| Checking if the plug-in is installed | We couldnt detect an EPA Plugin o    |

### Page d'erreur EPA :

EPA Error Page ✕

The EPA Error Page is displayed to a VPN user when their connection attempt is blocked by EPA policies.

|                                         |                                          |
|-----------------------------------------|------------------------------------------|
| Error Title                             | Error Info Message                       |
| Access Denied                           | Provide the following information t      |
| Device Requirement Not Matching Message | Error More Info Message                  |
| Your device does not meet the req       | For more information, contact your       |
| Mac Failure Message                     | Device Certificate Check Failure Message |
| End point analysis failed               | Device certificate check failed          |

### Page post-EPA :

Post EPA Page ✕

The Post EPA Page is displayed when post authentication end point analysis policies are configured.

|                                     |                           |
|-------------------------------------|---------------------------|
| Title                               | User Skipped Scan Message |
|                                     | The user skipped the scan |
| Failure To Start Message            |                           |
| The Endpoint Analysis Plug-in faile |                           |

### Page de connexion VPN :

VPN Connection Page ✕

The VPN Connection Page reports status to a VPN user during establishment of the VPN.

|                                      |                                   |
|--------------------------------------|-----------------------------------|
| Waiting Message                      | VPN Plug-in Not Installed Message |
| Please wait for the VPN session to   |                                   |
| Proxy Configured Message             |                                   |
| If a proxy server is configured, you |                                   |

## Page d'accueil :

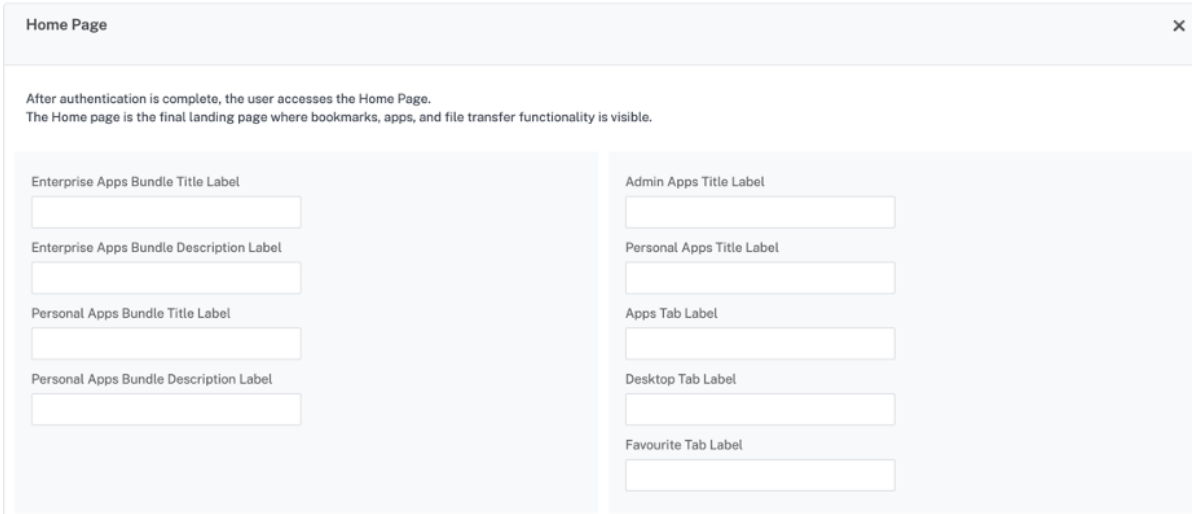

## Proxy RDP

March 27, 2024

La fonctionnalité de proxy RDP est fournie dans le cadre de Citrix Gateway. Dans un déploiement standard, le client RDP s'exécute sur la machine d'un utilisateur distant. L'appliance Citrix Gateway est déployée dans la zone démilitarisée et la batterie de serveurs RDP se trouve dans le réseau interne de l'entreprise.

L'utilisateur distant ;

1. se connecte à l'adresse IP publique Citrix Gateway
2. établit une connexion VPN SSL
3. authentifie
4. accède aux postes de travail distants via l'appliance Citrix Gateway

La fonctionnalité RDP-proxy est prise en charge en mode VPN sans client et proxy ICA.

### Remarque :

- Citrix Gateway ne prend pas en charge l'hôte de session de bureau à distance (RDSH), l'application Remote, le mode multiutilisateur RDS, les sessions RDP ou les applications RDP.

Les fonctionnalités de proxy RDP suivantes permettent d'accéder à une batterie de postes de travail distants via Citrix Gateway.

- Sécurisez le trafic RDP via un VPN sans client ou un mode proxy ICA (sans tunnel complet).

- SSO (authentification unique) vers les serveurs RDP via Citrix Gateway. Fournit également une option permettant de désactiver l'SSO si nécessaire.
- Fonction d'application (SmartAccess), dans laquelle les administrateurs Citrix ADC peuvent désactiver certaines fonctionnalités RDP via la configuration de Citrix Gateway.
- Solution de passerelle unique/sans état (double) pour tous les besoins (VPN/ICA/RDP/Citrix Endpoint Management).
- Compatibilité avec le client Windows MSTSC natif pour RDP sans avoir besoin de clients personnalisés.
- Utilisation d'un client RDP fourni par Microsoft sur MacOSX, iOS et Android.

La figure suivante présente une vue d'ensemble du déploiement :

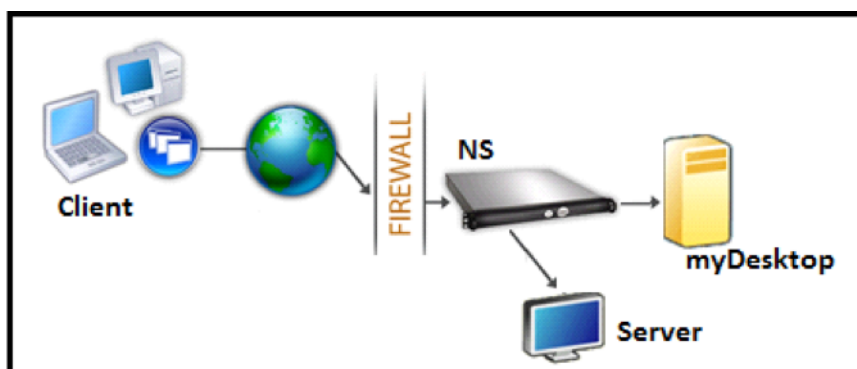

### Déploiement via un VPN sans client

Dans ce mode, les liens RDP sont publiés sur la page d'accueil ou le portail de la passerelle, sous forme de signets, via la `add vpn url` configuration ou via un portail externe. L'utilisateur peut cliquer sur ces liens pour accéder au Bureau à distance.

### Déploiement via le proxy ICA

Dans ce mode, une page d'accueil personnalisée est configurée sur le VIP de passerelle à l'aide du paramètre `wi home`. Cette page d'accueil peut être personnalisée avec la liste des ressources Bureau à distance auxquelles l'utilisateur est autorisé à accéder. Cette page personnalisée peut être hébergée sur Citrix ADC ou, si elle est externe, elle peut être un iFrame dans la page du portail Gateway existante.

Dans les deux modes, une fois que l'utilisateur a cliqué sur le lien ou l'icône RDP provisionné, une demande HTTPS pour la ressource correspondante arrive à Citrix Gateway. La passerelle génère le contenu du fichier RDP pour la connexion demandée et le pousse vers le client. Le client RDP natif est appelé et il se connecte à un écouteur RDP sur la passerelle. Gateway effectue une connexion unique

vers le serveur RDP en prenant en charge l'application (SmartAccess). La passerelle bloque l'accès du client à certaines fonctionnalités RDP, en fonction de la configuration Citrix ADC, puis elle proxie le trafic RDP entre le client RDP et le serveur.

## Détails de l'application

L'administrateur Citrix ADC peut configurer certaines fonctionnalités RDP via la configuration Citrix Gateway. Citrix Gateway fournit la fonctionnalité « application RDP » pour les paramètres RDP importants. Citrix ADC garantit que le client ne peut pas activer les paramètres bloqués. Si les paramètres bloqués sont activés, la fonctionnalité d'application RDP remplace les paramètres activés pour le client et ils ne sont pas respectés.

**Important :** La fonctionnalité d'application n'est applicable que si l'authentification unique est activée.

## Paramètres RDP pris en charge pour l'application

L'application des paramètres de redirection suivants est prise en charge. Ces paramètres sont configurables dans le cadre d'un profil client RDP.

- Redirection du presse-papiers
- Redirection des imprimantes
- Redirection des unités de disque
- Redirection des ports COM
- Redirection des périphériques PNP

## Flux de connexion

Le flux de connexion peut être divisé en deux étapes :

- Énumération des ressources RDP et téléchargement de fichiers RDP.
- Lancement de la connexion RDP.

Sur la base du flux de connexion précédent, il existe deux solutions de déploiement :

- Solution de passerelle sans état (double) : l'énumération des ressources RDP et le téléchargement du fichier RDP s'effectue via la passerelle d'authentification, mais le lancement de la connexion RDP s'effectue via la passerelle d'écoute RDP.
- Solution de passerelle unique : l'énumération des ressources RDP, le téléchargement de fichiers RDP et le lancement de la connexion RDP se produisent via la même passerelle.

## Compatibilité avec la passerelle sans état (double)

La figure suivante illustre le déploiement :

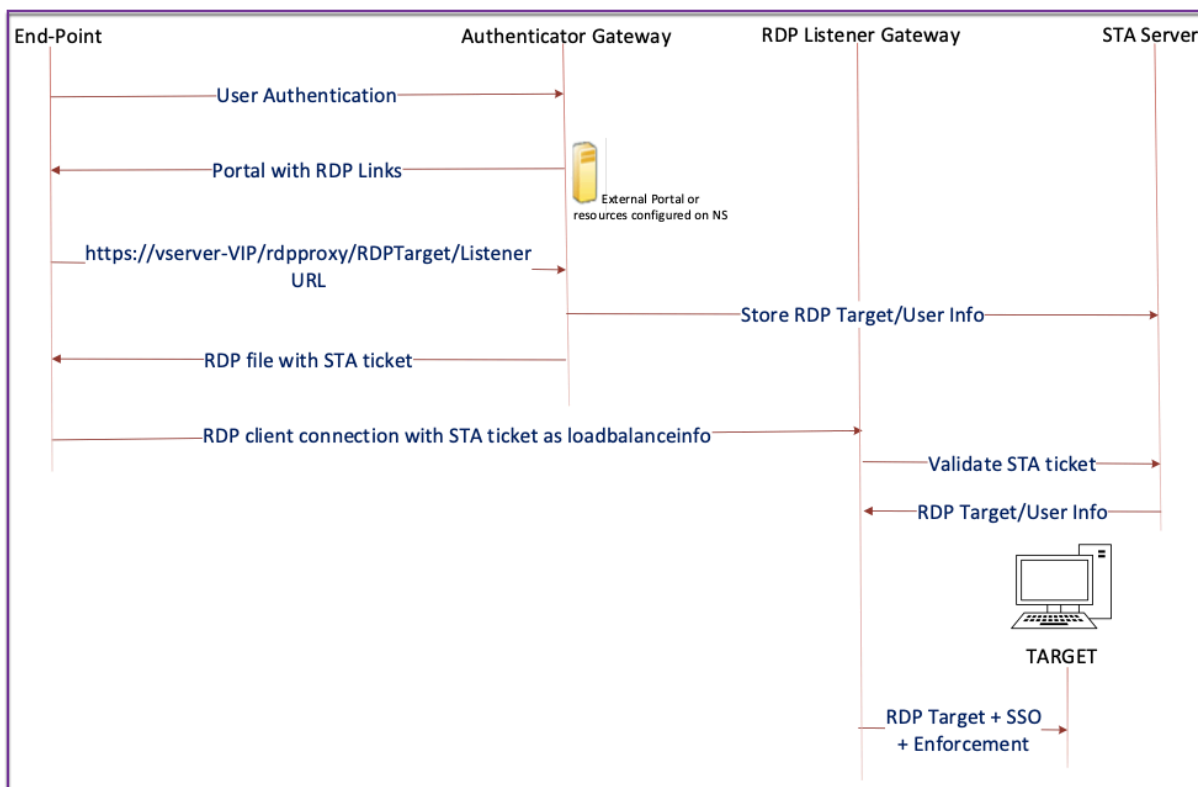

- Un utilisateur se connecte à la VIP Authenticator Gateway et fournit les informations d'identification.
- Une fois la connexion réussie à la passerelle, l'utilisateur est redirigé vers la page d'accueil ou le portail externe, qui énumère les ressources du poste de travail distant auxquelles l'utilisateur peut accéder.
- Une fois que l'utilisateur a sélectionné une ressource RDP, la VIP Authenticator Gateway reçoit la demande au format `https://vserver-vip/rdpproxy/rdptarget/listener` indiquant la ressource publiée sur laquelle l'utilisateur a cliqué. Cette demande contient les informations relatives à l'adresse IP et au port du serveur RDP sélectionné par l'utilisateur.
- La passerelle d'authentification traite la demande `/rdpproxy/`. Étant donné que l'utilisateur est déjà authentifié, cette demande est accompagnée d'un cookie Gateway valide.
- Les `RDPUser` informations `RDPTarget` et sont stockées sur le serveur STA, et un ticket STA est généré. Les informations stockées sur le serveur STA sont cryptées à l'aide de la clé pré-partagée configurée. La passerelle Authenticator utilise l'un des serveurs STA configurés sur le serveur virtuel de passerelle.



- Les informations 'Listener' obtenues dans la requête /rdpproxy/ sont placées dans le `.rdp file` « `fulladdress` » et le ticket STA (pré-ajouté avec l'AuthID STA) est placé dans `.rdp file` comme « `loadbalanceinfo` ».
- Le paramètre `.rdp file` est renvoyé au point de terminaison du client.
- Le client RDP natif se lance et se connecte au `RDPListener Gateway`. Il envoie le ticket STA dans le paquet initial.

La passerelle `RDPListener` valide le ticket STA et obtient les informations `RDPTarget` et `RDPUser`. Le serveur STA à utiliser est récupéré à l'aide du 'AuthID' présent dans le `loadbalanceinfo`.

- Une session de passerelle est créée pour stocker les stratégies d'autorisation/d'audit. Si une session existe pour l'utilisateur, elle est réutilisée.
- La passerelle `RDPListener` se connecte à `RDPTarget` et ouvre une session unique à l'aide de CREDSSP.

**Important :**

- Pour le proxy RDP sans état, le serveur STA valide le ticket STA, envoyé par le client RDP, pour obtenir les informations `RDPTarget/RDPUser`. Vous devez lier le serveur STA en plus du serveur virtuel VPN.

## Compatibilité avec une passerelle unique

La figure suivante illustre le déploiement :

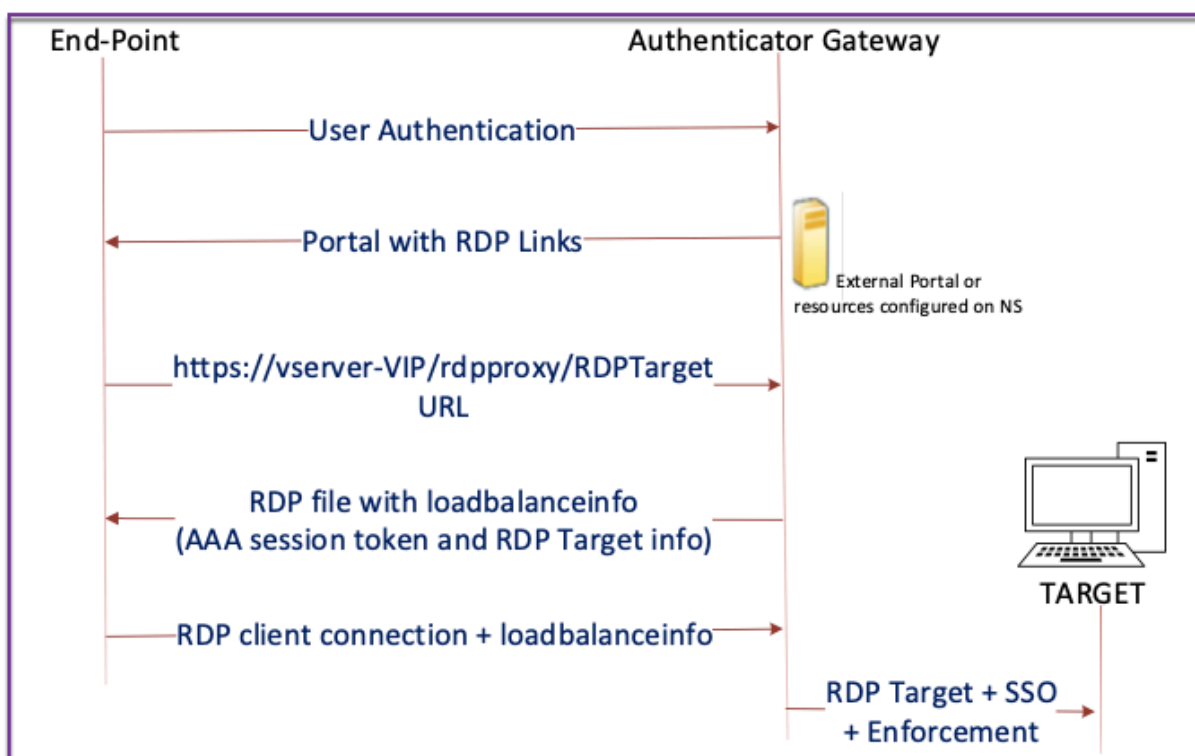
**Important :**

Dans le cas d'un déploiement de passerelle unique, le serveur STA n'est pas nécessaire. La passerelle d'authentification code le `RDPTarget` en toute sécurité le cookie de session d'authentification, d'autorisation et d'audit Citrix et les envoie en tant que `loadbalanceinfo` dans le `.rdp file`. Lorsque le client RDP envoie ce jeton dans le paquet initial, la passerelle d'authentification décode les informations, `RDPTarget` recherche la session et se connecte au `RDPTarget`.

**Prise en charge de Single Listener**

- Un seul écouteur pour le trafic RDP et SSL.
- Le téléchargement de fichier RDP et le trafic RDP peuvent être gérés via le même tuple 2 (c'est-à-dire IP et port) sur l'appliance Citrix ADC.

**Exigences de licence pour le proxy RDP**

Édition Premium, édition avancée

**Remarque :**

La fonction de proxy RDP n'est pas disponible pour les clients disposant uniquement d'une li-

cence de plate-forme Gateway ou uniquement de l'édition Standard.

Vous pouvez utiliser la commande suivante pour activer le proxy RDP.

```
1 enable feature rdpProxy
2 <!--NeedCopy-->
```

## Signet

**Génération de liens RDP via Portal.** Au lieu de configurer les liens RDP pour l'utilisateur ou de publier les liens RDP via un portail externe, vous pouvez donner aux utilisateurs la possibilité de générer leurs propres URL en fournissant `targetIP:Port`. Pour un déploiement proxy RDP sans état, l'administrateur peut inclure des informations sur l'écouteur RDP dans le format FQDN : Port dans le profil du client RDP. Cela se fait sous l'option `rdpListener`. Cette configuration est utilisée pour la génération de liens RDP via le portail en mode Dual Gateway.

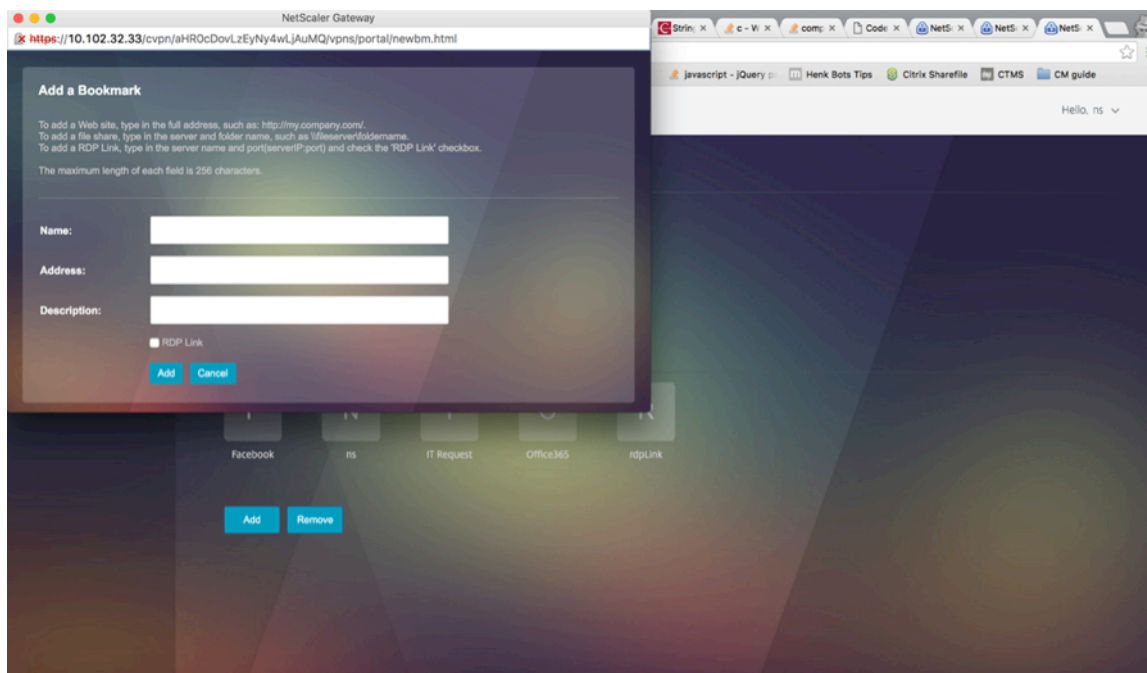

## Créer des signets

1. Créez des signets sur la page du portail pour accéder aux ressources RDP : (L'URL actuelle commence par `rdp://`).
2. Ajouter une URL VPN `<urlName> <linkName> <actualURL>`
  - L'URL doit être au format suivant : `rdp://<TargetIP:Port>`.

- Pour le mode proxy RDP sans état, l'URL doit être au format suivant : `rdp://<TargetIP>:<Port>/<ListenerIP:Port>`
  - L'URL est publiée sur le portail au format suivant :  
`https://<VPN-VIP>/rdpproxy/<TargetIP:Port>`  
`https://<VPN-VIP>/rdpproxy/<TargetIP:Port>/<ListenerIP:Port>`
3. Liez les signets à l'utilisateur ou au groupe, au serveur virtuel VPN ou au VPN global.

### Fonctionnalités et modes à activer pour le proxy RDP

```

1 - enable ns feature ssl
2
3 - enable ns feature sslvpn
4
5 - enable ns feature rdpproxy
6
7 - enable mode usnip
8 <!--NeedCopy-->

```

### Étapes de configuration de haut niveau du proxy RDP

Les étapes de haut niveau suivantes impliquées dans la configuration du proxy RDP sans état.

- Créer un profil de serveur RDP
- Créer un profil client RDP
- Création et liaison d'un serveur virtuel
- Créer un signet
- Créer ou modifier un profil ou une stratégie de session
- Liez un signet

### Configuration d'un profil client

Configurez le profil client sur la passerelle d'authentification. Voici un exemple de configuration :

```

1 add rdpClient profile <name> [-addUserNameInRdpFile (YES | NO)] [-
 audioCaptureMode (ENABLE | DISABLE)] [-keyboardHook <keyboardHook
 >] [-multiMonitorSupport (ENABLE | DISABLE)] [-psk <string>] [-
 rdpCookieValidity <positive_integer>] [-rdpCustomParams <string>] [-
 rdpFileName <string>] [-rdpHost <optional FQDN that will be put in
 the RDP file as 'fulladdress>] [-rdpUrlOverride (ENABLE | DISABLE
)] [-redirectClipboard (ENABLE | DISABLE)] [-redirectComPorts (
 ENABLE | DISABLE)] [-redirectDrives (ENABLE | DISABLE)] [-
 redirectPnpDevices (ENABLE | DISABLE)] [-redirectPrinters (ENABLE
 | DISABLE)] [-videoPlaybackMode (ENABLE | DISABLE)]

```

```
2 <!--NeedCopy-->
```

Associez le profil du client RDP au serveur virtuel VPN.

Cela peut être fait en configurant une SessionAction+SessionPolicy ou en définissant le paramètre VPN global.

Exemple:

```
1 add vpn sessionaction <actname> -rdpClientprofile <rdpprofilename>
2
3 add vpn sessionpolicy <polname> NS_TRUE <actname>
4
5 bind vpn vserver <vservername> -policy <polname> -priority <
 prioritynumber>
6 <!--NeedCopy-->
```

Ou

```
1 set vpn parameter -rdpClientprofile <name>
2 <!--NeedCopy-->
```

### Configurer un profil de serveur

Configurez le profil de serveur sur la passerelle d'écoute.

```
1 add rdp ServerProfile <profilename> -rdpIP <IPV4 address of the RDP
 listener> -rdpPort <port for terminating RDP client connections> -
 psk <key to decrypt RDPTarget/RDPUser information, needed while
 using STA>`
2 <!--NeedCopy-->
```

Le rdp ServerProfile doit être configuré sur le serveur virtuel VPN.

```
1 add vpn vserver v1 SSL <publicIP> <portforterminatingvpnconnections> -
 rdpServerProfile <rdpServer Profile>`
2 <!--NeedCopy-->
```

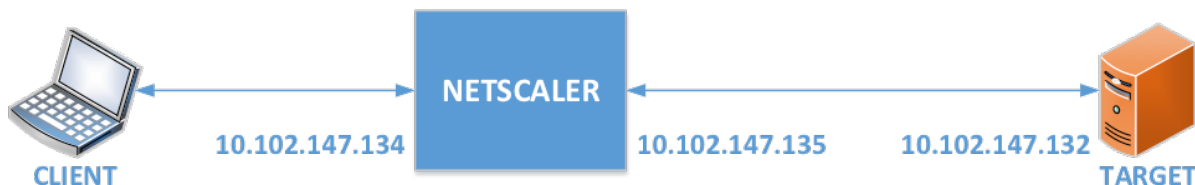

### Configuration du proxy RDP à l'aide de l'interface de ligne de commande

Voici un exemple de configuration du proxy RDP à l'aide de l'interface de ligne de commande.

- Ajoutez l'URL VPN de l'utilisateur avec les informations de la cible.

```
1 add aaa user Administrator -password freebsd123$%^
2
3 add vpn url rdp RdpLink rdp://rdpserverinfo
4
5 add dns addrec rdpserverinfo 10.102.147.132
6
7 bind aaa user Administrator -urlName rdp
8 <!--NeedCopy-->
```

- Configurez le profil client et serveur RDP pour la connexion VPN.

```
1 add rdp clientprofile p1 -psk citrix -redirectClipboard ENABLE
2
3 add rdp serverprofile p1 -rdpIP 10.102.147.134 -psk citrix
4
5 add vpn vserver mygateway SSL 10.102.147.134 443 -
 rdpserverprofile p1
6
7 set vpn parameter -clientlessVpnMode ON -
 defaultAuthorizationAction ALLOW -rdpClientProfileName p1
8
9 add ssl certKey gatewaykey -cert rdp_rootcert.pem -key
 rdp_rootkey
10
11 bind ssl vserver mygateway -certkeyName gatewaykey
12 <!--NeedCopy-->
```

- ADD SNIP pour la connexion de Citrix ADC à la cible.

```
1 add ns ip 10.102.147.135 255.255.255.0 -type SNIP
2 <!--NeedCopy-->
```

## Configuration du proxy RDP à l'aide de l'interface graphique

1. Accédez à **Citrix Gateway > Stratégies**, cliquez avec le bouton droit sur **RDP**, puis cliquez sur **Activer la fonctionnalité**.
2. Cliquez sur RDP dans le volet de navigation. Sur la droite, sélectionnez l'onglet **Profils client**, puis cliquez sur **Ajouter**.
3. Entrez un nom pour le profil client et configurez-le.

## ← Configure RDP Client Profile

Name

RDPs

URL Override\*

ENABLE 

Redirect Clipboard\*

ENABLE

Redirect Drives\*

DISABLE

Redirect Printers\*

ENABLE

Redirect comports\*

DISABLE

Redirect PNP Devices\*

DISABLE

Keyboard Hook\*

InFullScreenMode

Audio Capture Mode\*

DISABLE 

Video Playback Mode\*

ENABLE

RDP Cookie Validity (seconds)

60

Add Username In RDP File\*

NO

4. Dans le champ Hôte RDP, entrez le nom de domaine complet qui est résolu en écouteur proxy RDP, qui est généralement le même nom de domaine complet que le FQN de l'appliance Citrix Gateway.
5. Dans **Clé pré-partagée**, saisissez un mot de passe et cliquez sur **OK**.

**RDP File Name**

**RDP Host**

**RDP Listener**

**Multiple Monitor Support\***

**Custom Parameters**

**Change Pre-Shared key**

**Randomized RDP File Name\***

**RDP Link Attribute**

6. Entrez un nom pour le profil de serveur.
7. Entrez l'adresse IP du serveur virtuel de passerelle auquel vous allez lier ce profil.
8. Entrez la même clé prépartagée que celle que vous avez configurée pour le profil client RDP.



Cliquez sur **Créer**.

## ← Configure RDP Server Profile

**Name**

**RDP IP**

 ⓘ

**RDP Port**

Change Pre-Shared key

**RDP Redirection\***

 ▼

9. Si vous souhaitez ajouter des signets RDP sur la page du portail Accès sans client, sur la gauche, développez **Citrix Gateway**, développez **Ressources**, puis cliquez sur **Signets**.
10. Sur la droite, cliquez sur **Ajouter**.
11. Donnez un nom au signet.
12. Pour l'URL, saisissez **rdp : //MyRDPServer en utilisant IP ou DNS**.
13. Sélectionnez Utiliser **Citrix Gateway en tant que proxy inverse**, puis cliquez sur **Créer**.
14. Créez des signets selon vos besoins.

### Create Bookmark

Name\*

Text to display\*

Bookmark\*

Virtual Server

Icon URL

Application Type

SSO Type

Use NetScaler Gateway As a Reverse Proxy

Comments

15. Créez ou modifiez un profil de session. Accédez à **Citrix Gateway > Stratégies > Session**.
16. Dans l'onglet Sécurité, définissez l'**action d'autorisation par défaut** sur **AUTORISER**. Vous pouvez également utiliser des stratégies d'autorisation pour contrôler l'accès.

### Configure NetScaler Gateway Session Profile

Name  
RDP

Unchecked Override Global check box indicates that the value is inherited from Global NetScaler Gateway Parameters.

Network Configuration   Client Experience   **Security**   Publ

Override Global

Default Authorization Action\*  
ALLOW  ?

Secure Browse\*

17. Dans l'onglet Bureau à distance, sélectionnez le profil de client RDP que vous avez créé précédemment.

### Configure NetScaler Gateway Session Profile

Name  
RDP

Unchecked Override Global check box indicates that the value is inherited from Global NetScaler Gateway Parameters.

Network Configuration   Client Experience   Security   Published Applications   **Remote Desktop**

Override Global

RDP Client Profile Name  
RDP

18. Si vous souhaitez utiliser des signets, sous l'onglet **Expérience client**, définissez **Accès sans clientsur On**.

The screenshot shows the 'Client Experience' configuration page. At the top, there are three tabs: 'Network Configuration', 'Client Experience' (selected), and 'Security'. Below the tabs, there is an 'Override Global' link. The configuration items are as follows:

- Accounting Policy:** A dropdown menu.
- Display Home Page:** A checkbox that is unchecked.
- Home Page:** A text input field with a checkbox to its right.
- URL for Web-Based Email:** A text input field with a checkbox to its right.
- Split Tunnel\*:** A dropdown menu set to 'OFF' with a checkbox to its right.
- Session Time-out (mins):** A text input field containing '30' with a checkbox to its right.
- Client Idle Time-out (mins):** A text input field with a checkbox to its right.
- Clientless Access\*:** A dropdown menu set to 'On' with a checked checkbox and a help icon to its right.
- Clientless Access URL Encodina\*:** A text input field.

19. Dans l'onglet **Applications publiées**, assurez-vous que le proxy ICA est **désactivé**.

The screenshot shows the 'Published Applications' configuration page. At the top, there are four tabs: 'Network Configuration', 'Client Experience', 'Security', and 'Published Applications' (selected). Below the tabs, there is an 'Override Global' link. The configuration item is:

- ICA Proxy\*:** A dropdown menu set to 'OFF' with a checked checkbox and a help icon to its right.

20. Modifiez ou créez votre serveur virtuel de passerelle.

21. Dans la section **Paramètres de base**, cliquez sur **Plus**.

### VPN Virtual Server

#### Basic Settings

Name  
RDP

IP Address Type  
IP Address

IPAddress\*  
192 . 168 . 123 . 200  IPv6

Port  
443

22. Utilisez la liste des profils de serveur RDP pour sélectionner le profil de serveur RDP que vous avez créé précédemment.

#### Basic Settings

Name  
RDP

IP Address Type  
IP Address

IPAddress\*  
192 . 168 . 123 . 200  IPv6

Port  
443

RDP Server Profile  
RDPServer ?

Maximum Users  
0

23. Faites défiler vers le bas. Assurez-vous que l'option **ICA uniquement n'** est pas cochée.

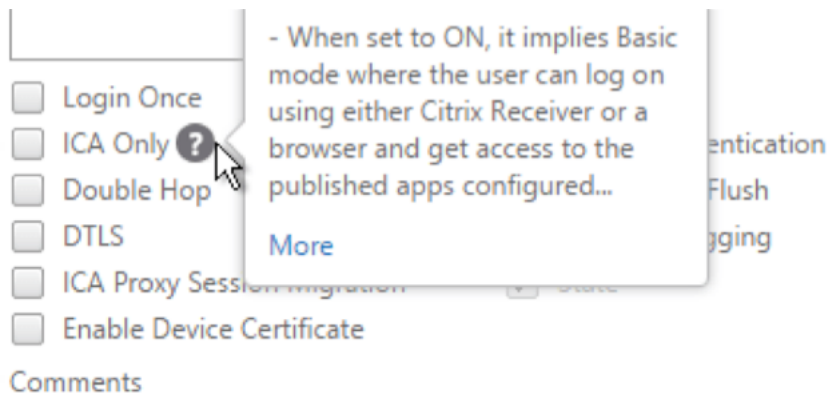

24. Liez un certificat.
25. Lier les stratégies d'authentification.
26. Liez la stratégie/le profil de session sur lequel le profil client RDP est configuré.

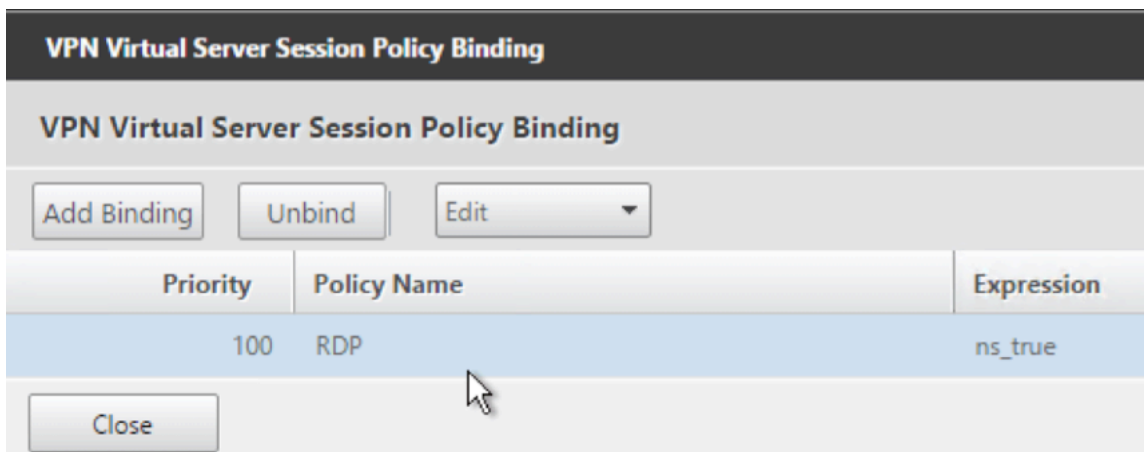

27. Vous pouvez lier des signets au serveur virtuel Citrix Gateway ou à un groupe d'authentification, d'autorisation et d'audit. Pour vous lier au serveur virtuel Citrix Gateway, sur la droite, dans la section Paramètres avancés, cliquez sur **Applications publiées**.

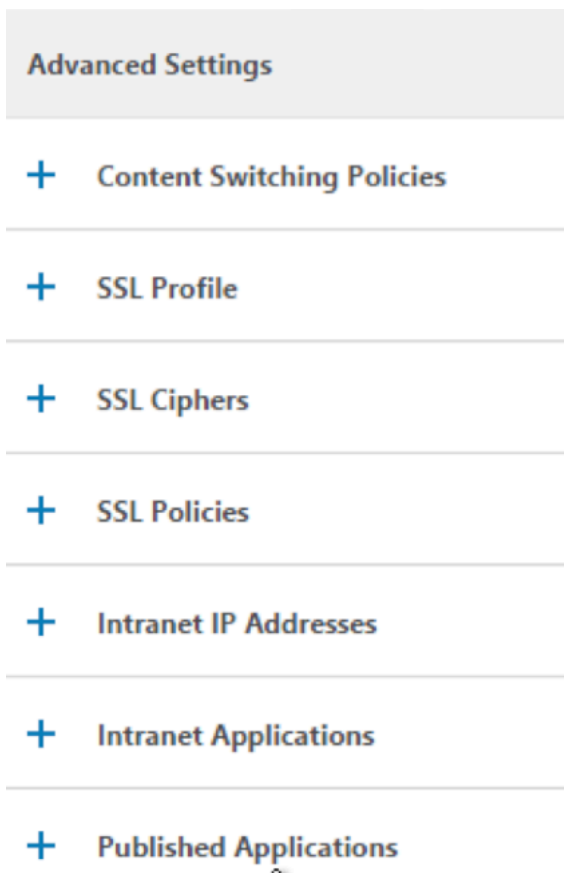

28. Sur la gauche, dans la section **Applications publiées**, cliquez sur **Aucune URL**.

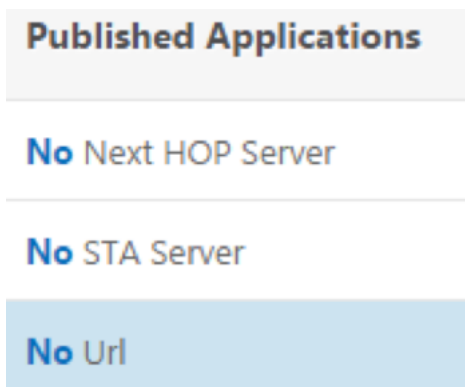

29. Liez vos signets.

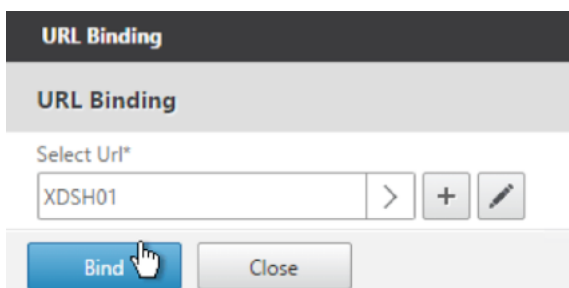

30. Comme ICA uniquement n'est pas spécifié pour ce serveur virtuel Citrix Gateway, assurez-vous que vos licences Citrix Gateway Universal sont correctement configurées. Sur la gauche, développez **Citrix Gateway** et cliquez sur **Paramètres globaux**.

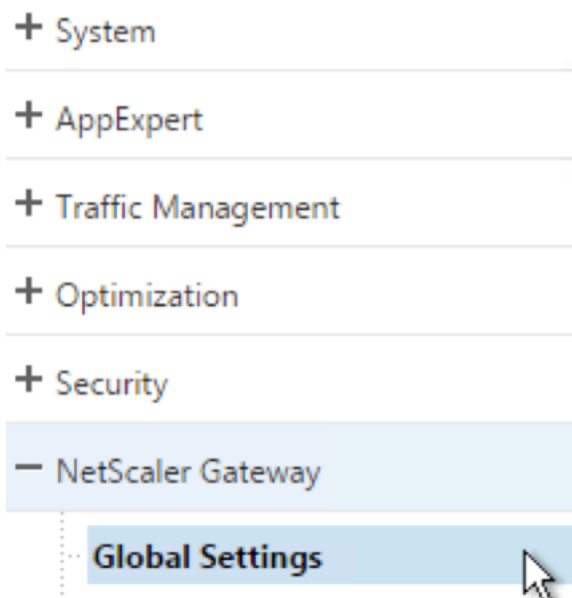

31. Sur la droite, cliquez sur **Modifier les paramètres AAA d'authentification**.

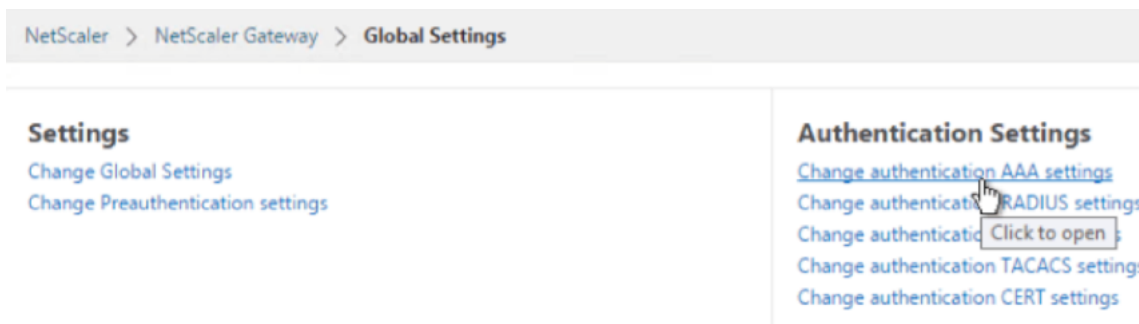

32. Modifiez le **nombre maximal d'utilisateurs** en fonction de votre limite de licence.

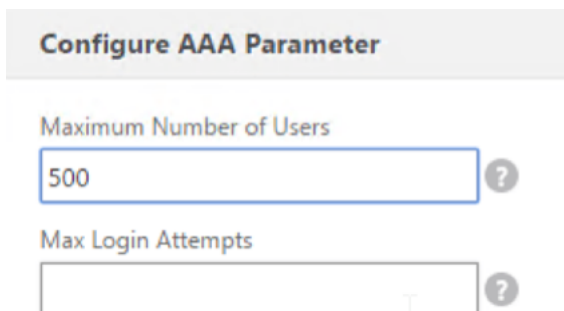

33. Si vous souhaitez vous connecter aux serveurs RDP à l'aide du DNS, assurez-vous que les serveurs DNS sont configurés sur l'appliance (**Gestion du trafic > DNS > Serveurs de noms**).



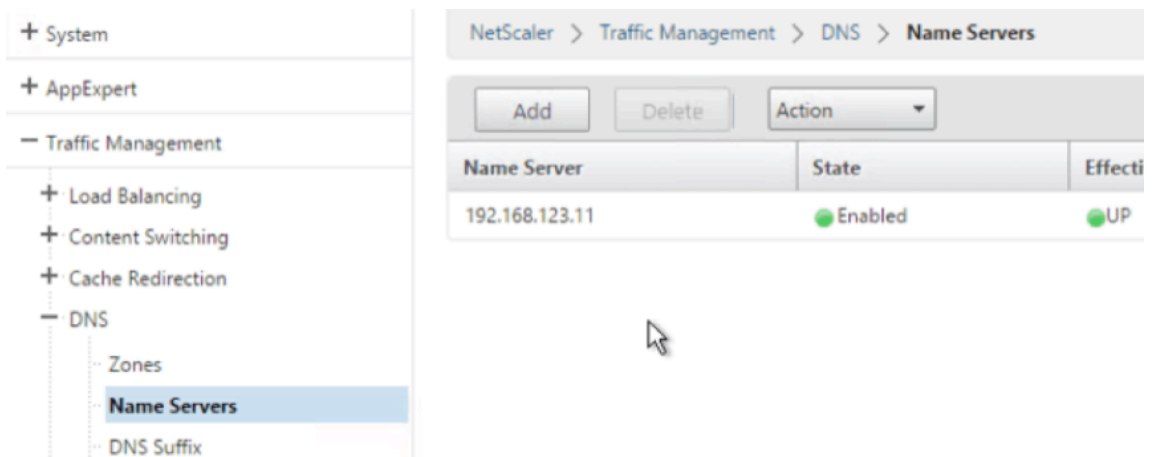

34. Si vous souhaitez utiliser les noms courts au lieu des noms complets, ajoutez un **suffixe DNS (Gestion du trafic > DNS > Suffixe DNS)**.

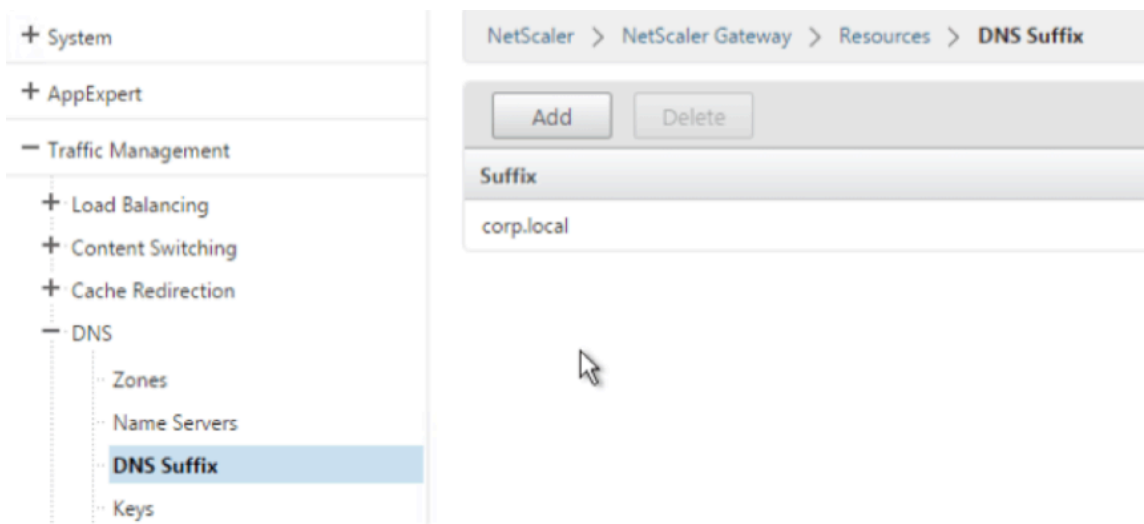

35. Connectez-vous à votre passerelle et ouvrez une session.

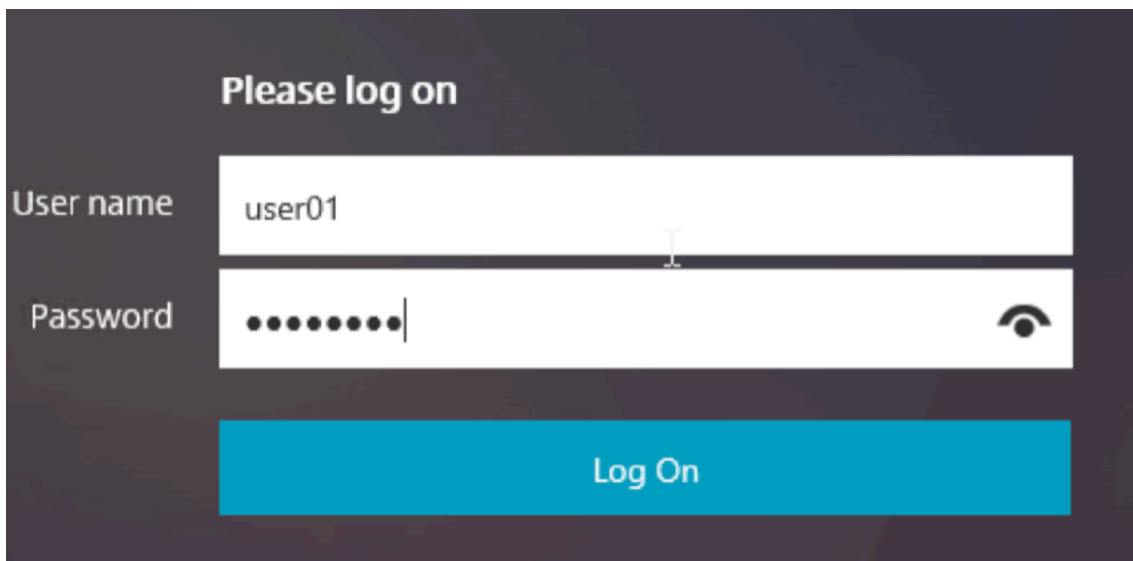

36. Si vous avez configuré des **signets**, cliquez sur le **signet**.

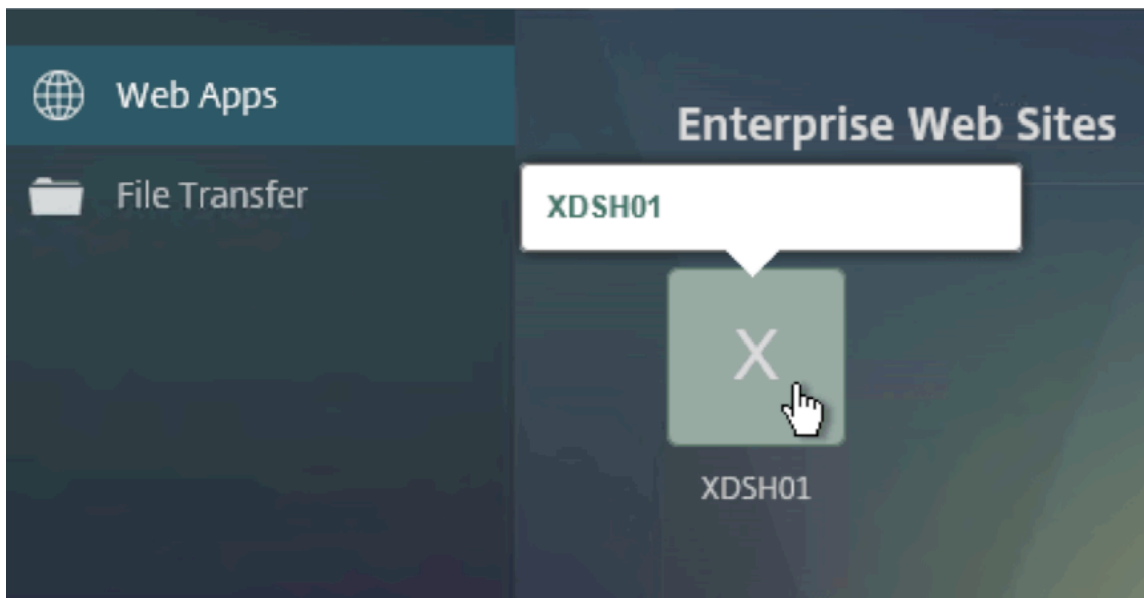

37. Vous pouvez modifier la barre d'adresse en **/RDProxy/MyRDPServer**. Vous pouvez entrer une adresse IP (par exemple rdpproxy/192.168.1.50) ou un nom DNS (/rdpproxy/monserveur).

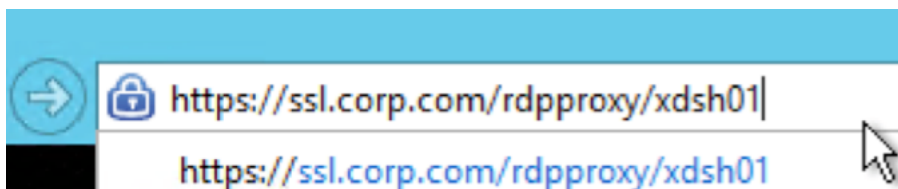

38. Ouvrez le fichier téléchargé **.rdp** file.



39. Vous pouvez afficher les utilisateurs actuellement connectés en accédant à **Citrix Gateway Politiques > RDP**. Sur la droite se trouve l'onglet **Connexions**.

| User Name | Source IP      | Source Port | Destination IP | Destination Port |
|-----------|----------------|-------------|----------------|------------------|
| admin     | 192.168.123.42 | 61058       | 192.168.123.28 | 3389             |

## Option de désactivation de l'SSO

La fonctionnalité d'authentification unique (SSO) avec le proxy RDP peut être désactivée en configurant des stratégies de trafic Citrix ADC afin que l'utilisateur soit toujours invité à entrer ses informations d'identification. Lorsque l'accès SSO est désactivé, l'application RDP (SmartAccess) ne fonctionne pas.

Exemple:

```
1 add vpn trafficaction <TrafficActionName> HTTP -SSO OFF
2 <!--NeedCopy-->
```

La stratégie de trafic peut être configurée conformément aux exigences. Voici deux exemples :

- Pour désactiver l'accès SSO pour tout le trafic, procédez comme suit :

```
1 add vpn trafficpolicy <TrafficPolicyName> "url contains rdpproxy
 " <TrafficActionName>
2 <!--NeedCopy-->
```

- Pour désactiver l'accès unique en fonction de l'adresse IP source/destination/nom de domaine complet

```
1 add vpn trafficPolicy <TrafficPolicyName> "HTTP.REQ.URL.CONTAINS
 ("rdpproxy") && CLIENT.IP.SRC.EQ(<IP>)" <TrafficActionName>
2 bind vpnserver rdp -policy <TrafficPolicyName> -priority 10
3 <!--NeedCopy-->
```

## Proxy RDP sans état

March 27, 2024

Le proxy RDP Stateless accède à un hôte RDP. L'accès est accordé via le RDPListener sur Citrix Gateway lorsque l'utilisateur s'authentifie sur un Citrix Gateway Authenticator distinct. Les informations requises par RDPListener pour Citrix Gateway sont stockées en toute sécurité sur un serveur STA.

Le flux et les nouveaux boutons créés pour cette fonctionnalité sont décrits ici.

## Pré-requis

- L'utilisateur est authentifié sur l'authentificateur Citrix Gateway.
- L'URL /rdpproxy initiale et le client RDP sont connectés à un autre RDPListener Citrix Gateway.
- Les informations de la passerelle RDPListener sont transmises de manière sécurisée par la passerelle d'authentification à l'aide d'un serveur STA.

## Configuration

- Ajoutez un nouveau profil *RDP*Server. Le profil de serveur est configuré sur la passerelle RDPListener.

```
1 add rdpServer Profile [profilename] -rdpIP [IPV4 address of the
 RDP listener] -rdpPort [port for terminating RDP client
 connections] -psk [key to decrypt RDPTarget/RDPUser
 information, needed while using STA].
2 <!--NeedCopy-->
```

Pour le proxy RDP sans état, le serveur STA valide le ticket STA, qui est envoyé par le client RDP, pour obtenir les informations sur la cible RDP/l'utilisateur RDP.

Le profil RDP*Server* est configuré sur le serveur virtuel VPN à l'aide de la commande suivante :

```
1 add vpn vserver v1 SSL [publicIP] [
 portforterminatingvpnconnections] -rdpServerProfile [rdpServer
 Profile]
2 <!--NeedCopy-->
```

### Avertissement

Une fois que le RDP*ServerProfile* est configuré sur le vserver VPN, il ne peut pas être modifié. De plus, le même *ServerProfile* ne peut pas être réutilisé sur un autre vserver VPN.

La commande de **profil rdp** a été renommée en tant que **profil RDPClient** et comporte de nouveaux paramètres. La commande *MultiMonitorSupport* a été ajoutée. Une option permettant de configurer des paramètres personnalisés, qui ne sont pas pris en charge dans le cadre du profil client RDP, a également été ajoutée. Le paramètre *ClientSSL* a été supprimé, car la connexion est toujours sécurisée. Le profil client est configuré sur la passerelle d'authentification.

```

1 add rdpClient profile <name> -rdpHost <optional FQDN that will be put
 in the RDP file as 'fulladdress' > \[-rdpUrlOverride \(\ ENABLE |
 DISABLE)\] \[-redirectClipboard \(\ ENABLE | DISABLE)\] \[-
 redirectDrives \(\ ENABLE | DISABLE)\]
2
3 \[-redirectPrinters \(\ ENABLE | DISABLE)\] \[-keyboardHook <
 keyboardHook>\] \[-audioCaptureMode \(\ ENABLE | DISABLE)\]
 \[-videoPlaybackMode \(\ ENABLE | DISABLE)\]
4
5 \[-rdpCookieValidity <positive_integer>\] \[-multiMonitorSupport
 \(\ ENABLE | DISABLE)\] \[-rdpCustomParams <string>\] La
 configuration —RDPHost est utilisée dans un déploiement de
 passerelle unique.

```

- Associez le profil RDP au serveur virtuel VPN.

Cela peut être fait soit en configurant un SessionAction+SessionPolicy, soit en définissant le paramètre VPN global.

#### Exemple

```

1 add vpn sessionaction <actname> -rdpClientprofile <rdpprofilename>
2
3 add vpn sessionpolicy <polname> NS_TRUE <actname>
4
5 bind vpn vserver <vservername> -policy <polname> -priority <
 prioritynumber>
6
7 OR
8
9 set vpn parameter -rdpClientprofile <name>

```

## Compteur de connexions

Un nouveau compteur de connexions `ns_rdp_tot_curr_active_conn` a été ajouté, qui enregistre le nombre de connexions actives utilisées. Il peut être considéré comme faisant partie de la commande `nsconmsg` sur le shell NetScaler. Plus tard, nous fournirons une nouvelle commande CLI pour afficher ces compteurs.

## Flux de connexion

Deux connexions sont impliquées dans le flux proxy RDP. La première connexion est la connexion VPN SSL de l'utilisateur au Citrix Gateway VIP et l'énumération des ressources RDP.

La deuxième connexion est la connexion native du client RDP à l'écouteur RDP (configuré à l'aide de `RDPIP` et `RDPport`) sur Citrix Gateway, puis le proxy du client RDP vers les paquets du serveur en toute sécurité.

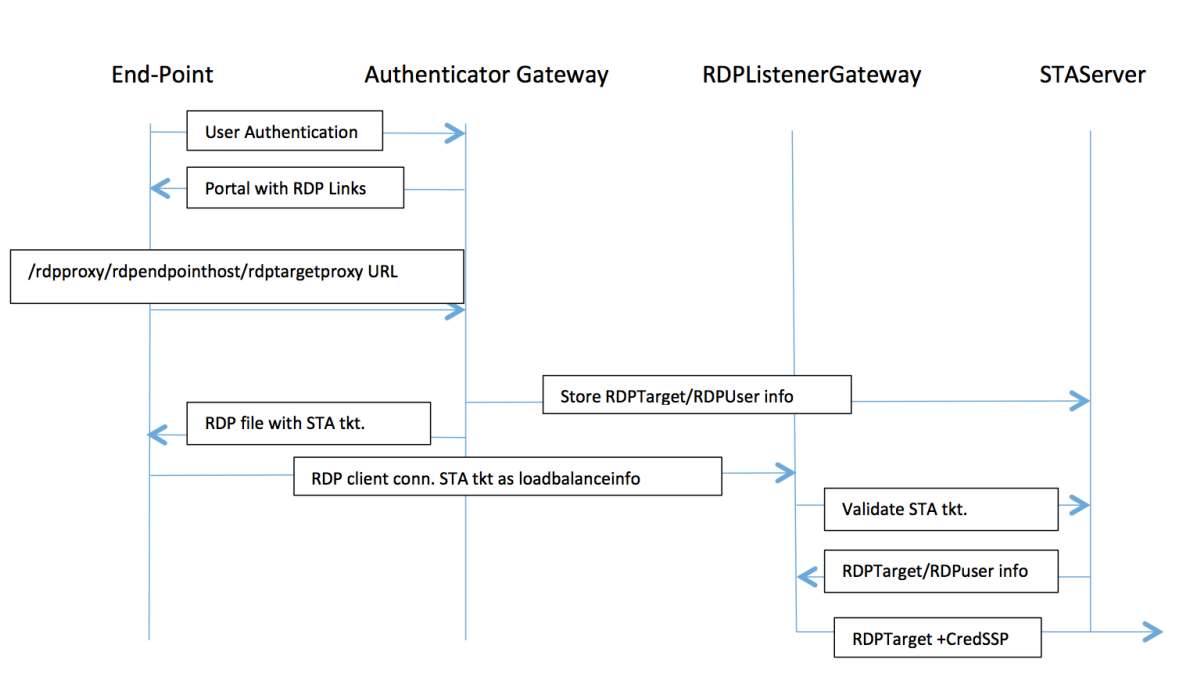

1. L'utilisateur se connecte à l'Authenticator Gateway VIP et fournit ses informations d'identification.
2. Après une connexion réussie à la passerelle, l'utilisateur est redirigé vers la page d'accueil/le portail externe qui énumère les ressources du bureau à distance auxquelles l'utilisateur peut accéder.
3. Une fois que l'utilisateur a sélectionné une ressource RDP, une demande est reçue par l'Authenticator Gateway VIP, dans le format `https://AGVIP/rdpproxy/ip:port/rdptargetproxy` indiquant la ressource publiée sur laquelle l'utilisateur a cliqué. Cette demande contient les informations relatives à l'adresse IP et au port du serveur RDP sélectionné par l'utilisateur.
4. La requête `/rdpproxy/` est traitée par la passerelle d'authentification. L'utilisateur étant déjà authentifié, cette demande est accompagnée d'un cookie Gateway valide.
5. Les informations RDPTarget et RDPUser sont stockées sur le serveur STA et un ticket STA est généré. Les informations sont stockées sous la forme d'un objet blob XML qui est éventuellement chiffré à l'aide de la clé pré-partagée configurée. S'il est chiffré, le blob est codé et stocké en base64. L'Authenticator Gateway utilisera l'un des serveurs STA configurés sur le Gateway Vserver.
6. Le blob XML sera au format suivant

```
<Value name="IPAddress">ipaddr</Value>\n<Value name="Port">port</Value>\n
```

```
<Value name="Username">username</Value>\n<Value name="Password">pwd</Value>
```

7. Le « rdptargetproxy » obtenu dans la requête /rdproxy/ est placé comme « adresse complète » et le ticket STA (précédé du STA AuthID) est placé comme « loadbalanceinfo » dans le fichier .rdp.
8. Le fichier .rdp est renvoyé au point de terminaison du client.
9. Le client RDP natif se lance et se connecte à la passerelle RDPListener. Il envoie le ticket STA dans le paquet initial x.224.
10. La passerelle RDPListener valide le ticket STA et obtient les informations RDPTarget et RDPUser. Le serveur STA à utiliser est récupéré à l'aide de l'« AuthID » présent dans loadbalanceinfo.
11. Une session de passerelle est créée pour stocker les stratégies d'autorisation/d'audit. Si une session existe déjà pour l'utilisateur, elle est réutilisée.
12. La passerelle RDPListener se connecte au RDPTarget et s'identifie par connexion unique à l'aide de CREDSSP.

## Compatibilité avec une passerelle unique

Si le fichier RDP est généré à l'aide de l'URL /rdproxy/rdptarget/rdptargetproxy, nous générerons un ticket STA, sinon la méthode actuelle de « loadbalanceinfo » faisant directement référence à la session sera utilisée.

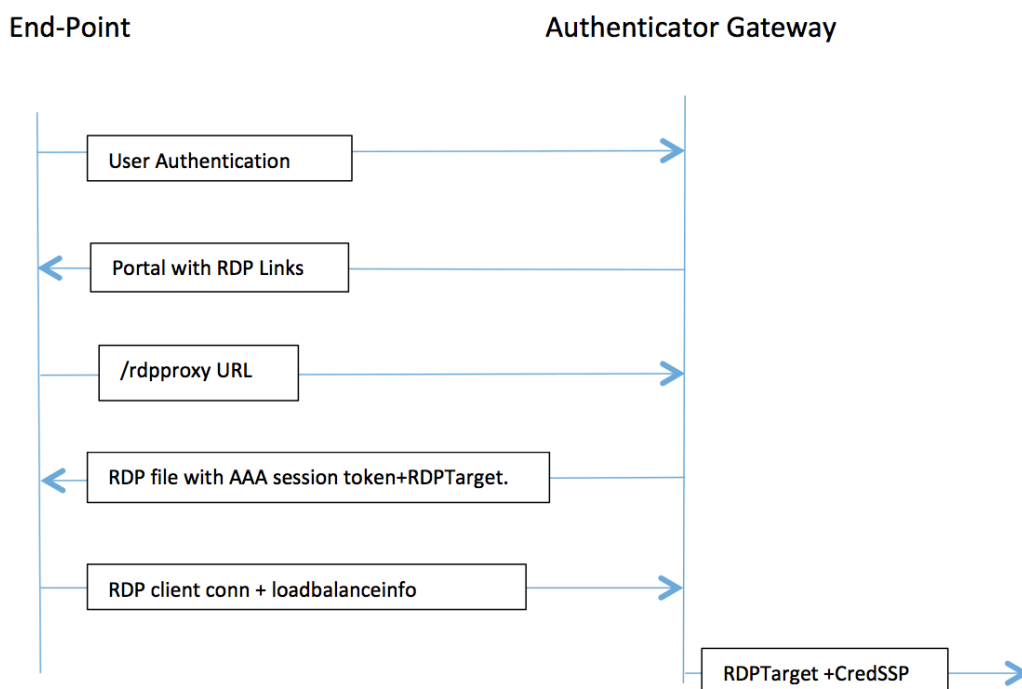

Dans le cas d'un déploiement de passerelle unique, l'URL /rdproxy est envoyée à la passerelle d'authentification elle-même. Un serveur STA n'est pas nécessaire. La passerelle d'authentification code

le RDPTarget et le cookie de session AAA de manière sécurisée et les envoie sous la forme « loadbalan-ceinfo » dans le fichier .rdp. Lorsque le client RDP envoie ce jeton dans le paquet x.224, la passerelle d'authentification décode les informations RDPTarget, recherche la session et se connecte au RDPTarget.

### **Notes de mise à niveau**

La configuration précédente ne fonctionne pas avec cette nouvelle version, car les paramètres RDPip et RDPport, qui étaient précédemment configurés sur vpn vserver, ont été mis à jour pour faire partie du RDPProfile et le « profil rdp » a été renommé en « rdp ClientProfile » et l'ancien paramètre ClientSSL a été supprimé.

### **Création d'un profil de serveur RDP**

1. Accédez à Citrix Gateway > Politiques > RDP.



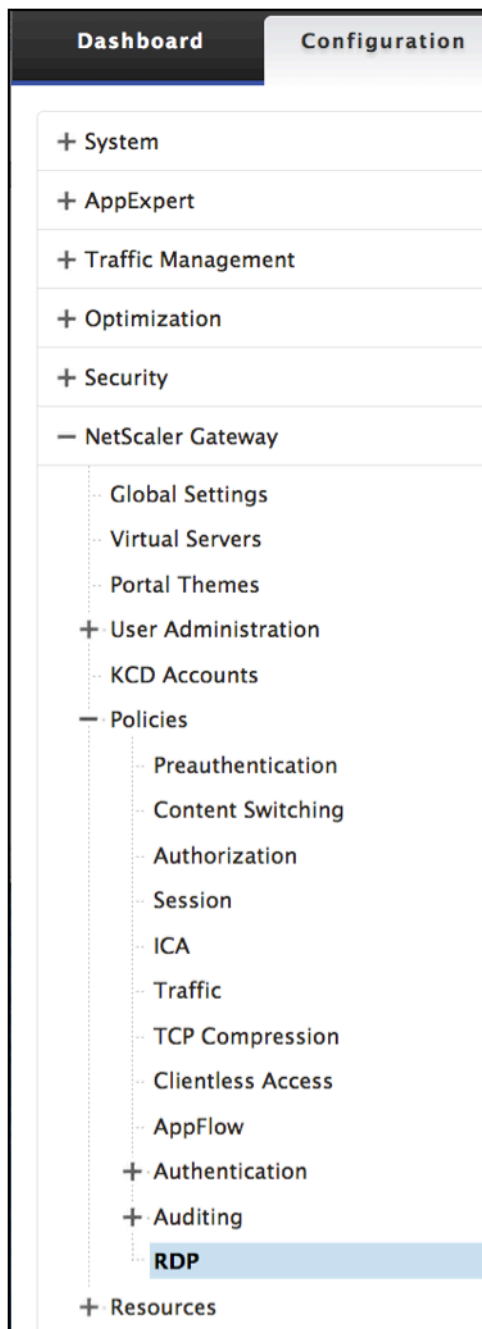

2. Accédez à l'onglet Profils de serveur et cliquez sur **Ajouter**.

| Server Profiles |              |          |
|-----------------|--------------|----------|
| Name            | RDP IP       | RDP Port |
| test_rdp        | 10.207.27.28 | 3389     |
| Mars            | 10.10.10.9   | 3389     |
| Saturn          | 11.10.12.8   | 3389     |

3. Entrez les informations suivantes pour créer le profil de serveur RDP.

### Create RDP Server Profile

Name\*  
 ?

RDP IP\*

RDP Port

Pre Shared Key\*

## Configurer le profil client RDP

1. Accédez à Citrix Gateway > Politiques > RDP

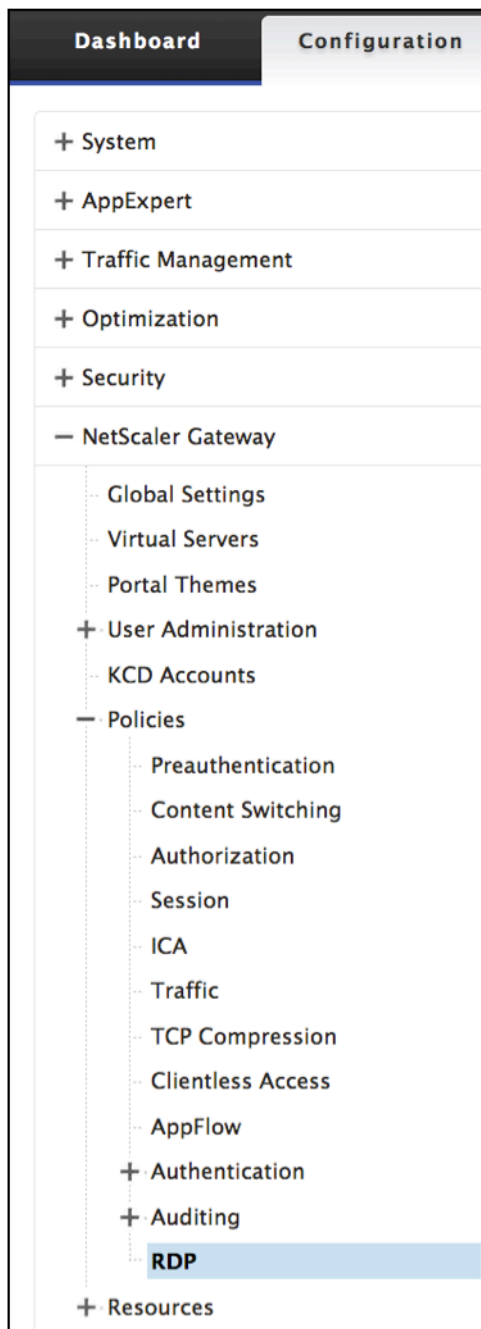

2. Accédez à l'onglet Profils clients et cliquez sur **Ajouter**.

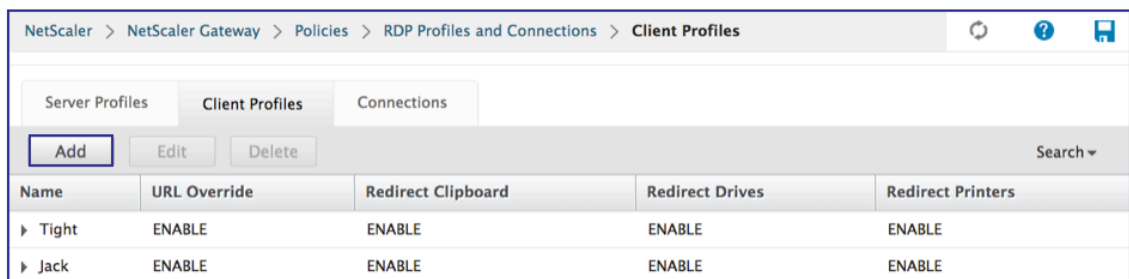

3. Entrez les informations suivantes pour configurer le profil de serveur RDP.

**Create RDP Client Profile**

Name\*

URL Override\*

Redirect Clipboard\*

Redirect Drives\*

Redirect Printers\*

Keyboard Hook\*

Audio Capture Mode\*

Video Playback Mode\*

RDP Cookie Validity (seconds)

Add Username In RDP File\*

RDP File Name

RDP Host

Multiple Monitor Support\*

Custom Parameters

Pre Shared Key

## Configuration d'un serveur virtuel

1. Accédez à Citrix Gateway > Virtual Server.

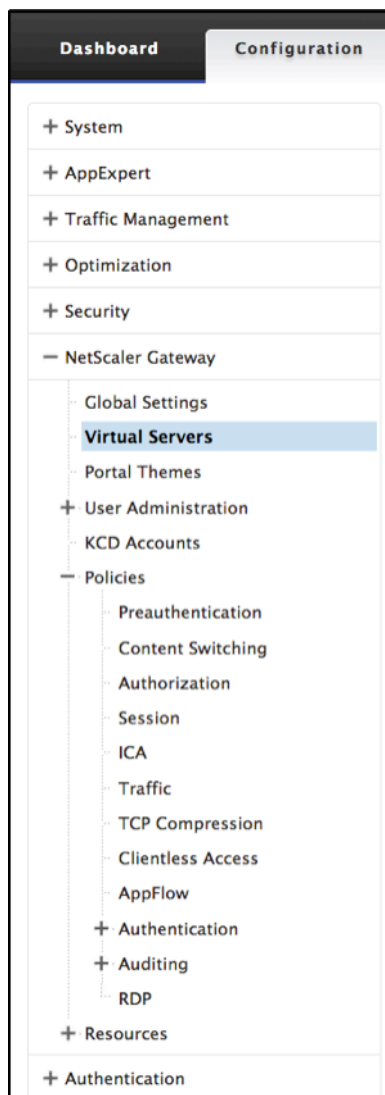

2. Cliquez sur **Ajouter** pour créer un nouveau serveur RDP.

NetScaler > NetScaler Gateway > NetScaler Gateway Virtual Servers

| Name                       | State | IP Address   | Port | Protocol | Maximum Users | Current Users |
|----------------------------|-------|--------------|------|----------|---------------|---------------|
| RDP                        | Down  | 10.0.0.1     | 3389 | SSL      | 0             | 0             |
| Twilight                   | Up    | 10.127.27.80 | 443  | SSL      | 0             | 0             |
| Dolphin                    | Up    | 10.208.28.24 | 443  | SSL      | 25            | 0             |
| Quicksilver                | Up    | 20.20.15.9   | 443  | SSL      | 0             | 0             |
| Quicksilver2               | Up    | 20.20.15.8   | 443  | SSL      | 0             | 0             |
| Minerva                    | Up    | 20.20.20.3   | 443  | SSL      | 0             | 0             |
| Pluto                      | Up    | 15.15.9.7    | 443  | SSL      | 0             | 0             |
| Penquin                    | Down  | 2.3.4.3      | 443  | SSL      | 0             | 0             |
| UG_VPN_UG-Virtual-Server-1 | Up    | 0.0.0.0      | 0    | SSL      | 0             | 0             |
| PrimaryGateway             | Up    | 10.207.27.24 | 443  | SSL      | 0             | 0             |
| UG_VPN_UnifiedGW           | Down  | 0.0.0.0      | 0    | SSL      | 0             | 0             |
| UG_VPN_Dandelion           | Up    | 0.0.0.0      | 0    | SSL      | 0             | 0             |
| Twilight Sky               | Up    | 10.12.7.8    | 443  | SSL      | 90            | 0             |
| Leonis                     | Down  | 0.0.0.0      | 0    | SSL      | 25            | 0             |

3. Complétez les données sur cette page des paramètres de base et cliquez sur **OK**.

VPN Virtual Server

**Basic Settings**

Name:

IP Address Type:

IP Address\*:   IPv6

Port:

RDP Server Profile:

Maximum Users:

Max Login Attempts:

Failed Login Timeout:

Windows EPA Plugin Upgrade:

Linux EPA Plugin Upgrade:

Mac EPA Plugin Upgrade:

Login Once  
 ICA Only  
 Double Hop  
 DTLS  
 ICA Proxy Session Migration  
 Enable Device Certificate

Enable Authentication  
 Down State Flush  
 AppFlow Logging  
 State

Comments:

Less

Help >

**Advanced Settings**

- + Content Switching Policies
- + SSL Profile
- + SSL Ciphers
- + SSL Policies
- + Intranet IP Addresses
- + Intranet Applications
- + Published Applications
- + Portal Themes
- + EULA

4. Cliquez sur le **crayon** pour modifier la page.

VPN Virtual Server

| Basic Settings     |          |                             |           |
|--------------------|----------|-----------------------------|-----------|
| Name               | RDP      | Maximum Users               | 0         |
| IPAddress          | 10.0.0.1 | Max Login Attempts          | -         |
| Port               | -        | Failed Login Timeout        | -         |
| State              |          | ICA Only                    | false     |
| RDP Server Profile | Saturn   | Enable Authentication       | true      |
| Login Once         | false    | Windows EPA Plugin Upgrade  | Always    |
| Double Hop         | false    | Linux EPA Plugin Upgrade    | Always    |
| Down State Flush   | false    | Mac EPA Plugin Upgrade      | Essential |
| DTLS               | false    | ICA Proxy Session Migration | false     |
| AppFlow Logging    | false    | Enable Device Certificate   | false     |

| Certificates             |   |
|--------------------------|---|
| No Server Certificate    | > |
| No CA Certificate        | > |
| <a href="#">Continue</a> |   |

| SSL Parameters                  |          |                         |          |
|---------------------------------|----------|-------------------------|----------|
| Enable DH Param                 | DISABLED | Clear Text Port         | 0        |
| Enable DH Key Expire Size Limit | DISABLED | Enable Cipher Redirect  | DISABLED |
| Enable Ephemeral RSA            | ENABLED  | Client Authentication   | DISABLED |
| Refresh Count                   | 0        | Send Close-Notify       | YES      |
| Enable Session Reuse            | ENABLED  | PUSH Encryption Trigger | Always   |
| Time-out                        | 120      | SNI Enable              | DISABLED |
| SSL Redirect                    | DISABLED | TLSv1                   | ENABLED  |
| SSLv2 Redirect                  | DISABLED | TLSv11                  | ENABLED  |
| SSLv2                           | DISABLED | TLSv12                  | ENABLED  |
| SSLv3                           | ENABLED  |                         |          |

| Profiles     |                                  |
|--------------|----------------------------------|
| Net Profile  | Bang                             |
| TCP Profile  | nstcp_default_tcp_ifp            |
| HTTP Profile | nshttp_default_strict_validation |

## Redirection de connexion RDP

March 27, 2024

Une appliance Citrix Gateway prend désormais en charge la redirection de connexion RDP en présence du broker de connexion ou du répertoire de session. Une communication proxy RDP ne nécessite plus d'URL exclusive pour chaque connexion entre le client et le serveur. Au lieu de cela, le proxy utilise une URL unique pour se connecter à une batterie de serveurs RDP, ce qui réduit les frais de maintenance et de configuration pour un administrateur.

### Point à noter:

- La redirection de connexion RDP n'est prise en charge que lorsque l'authentification unique est activée et est prise en charge en mode passerelle unique et sans état ou double passerelle avec application (SmartAccess).
- La fonctionnalité de proxy RDP est prise en charge uniquement avec la redirection basée sur des jetons prenant en charge les cookies IP. Les jetons de routage basés sur IP « msts= » sont remis par le broker de session Windows ou le courtier de connexion lorsque la fonctionnalité **Utiliser la redirection d'adresse IP** est désactivée.

- Vous pouvez désactiver le paramètre **Utiliser la redirection d'adresse IP** pour activer la redirection basée sur des jetons à l'emplacement suivant.

[Computer Configuration](#) > [Politiques](#) > [Administrative Templates](#) > [Windows Components](#) > [Remote Desktop Services](#) > [Remote Desktop Session Host](#) > [RD Connection Broker](#).

- Désactivez le paramètre Utiliser la redirection d'adresses IP sur les machines RDSH et non sur la machine du broker de connexion.
- Des redirecteurs dédiés pour la connexion proxy RDP peuvent être configurés.

## Pré-requis

- Créez un profil de serveur RDP pour activer le processus d'écoute 3389 sur le serveur virtuel Citrix Gateway.  
Si la machine que vous souhaitez utiliser RDP n'est membre d'aucune infrastructure de broker de connexion RDS, vous n'avez pas besoin de l'écouteur 3389.
- Activez la redirection de connexion RDP sur le dispositif Citrix Gateway pour prendre en charge le proxy RDP en présence d'un broker de connexion.

## Déployer le proxy RDP en présence d'un broker de connexion

Le proxy RDP en présence d'un broker de connexion peut être déployé de deux manières différentes.

- Avec les serveurs hôtes de session Bureau à distance participant à l'équilibrage de charge du broker de connexion Bureau à distance.
- En présence de la fonctionnalité d'équilibrage de charge RDP.

### **Avec les serveurs hôtes de session Bureau à distance participant à l'équilibrage de charge du broker de connexion Bureau à distance :**

Dans ce cas, le lien URL RDP peut être configuré pour pointer vers l'un des serveurs RDP en tant que serveur de destination, qui fait office de redirecteur. Il est également possible d'avoir l'un des serveurs RDP de la batterie de serveurs comme serveur de destination. Dans ce cas, le serveur n'accepte aucune session RDP.

### **En présence de la fonction d'équilibrage de charge RDP :**

Lorsque l'équilibrage de charge du broker de connexion n'est pas activé, la fonctionnalité d'équilibrage de charge RDP peut être disponible sur Citrix ADC pour effectuer l'équilibrage de charge requis des sessions RDP en présence d'un broker de connexion. Dans ce cas, le lien URL RDP doit être configuré pour que l'équilibreur de charge RDP soit utilisé comme serveur de destination. L'équilibreur



de charge RDP peut se trouver sur le même dispositif Citrix Gateway que le proxy RDP. Pour plus d'informations, consultez la section [Équilibrage de chargement des serveurs RDP](#).

### Configurez le proxy RDP en présence d'un broker de connexion à l'aide de l'interface de ligne de commande

À l'invite de commande, tapez ;

```
1 add rdpserverprofile <Name> -psk <string> -rdpRedirection (ENABLE |
 DISABLE)
2
3 add rdpserverprofile serverProfileName -psk "secretString" -
 rdpRedirection ENABLE
4 <!--NeedCopy-->
```

### Configurez la redirection de connexion RDP à l'aide de l'interface graphique Citrix ADC

1. Accédez à **Citrix Gateway > Politiques > RDP**.
2. Cliquez avec le bouton droit de la souris sur **RDP** pour **activer** ou **désactiver** la fonctionnalité de redirection RDP.

## Renseigner les URL RDP en fonction de l'attribut LDAP

March 27, 2024

Vous pouvez configurer un dispositif Citrix Gateway pour récupérer une liste de serveurs RDP (IP/FQDN) à partir d'un attribut de serveur LDAP. Sur la base de la liste récupérée, l'appliance affiche les URL RDP des serveurs auxquels un utilisateur particulier a accès.

### Pour renseigner les URL RDP en fonction de l'attribut LDAP à l'aide de l'interface de ligne de commande

À l'invite de commandes, tapez :

```
1 add rdpclientprofile <Name> -rdpUrlLinkAttribute <string>
2
3 add rdpclientprofile clientProfileName -rdpUrlLinkAttribute
 rdpServerAttribute
4 <!--NeedCopy-->
```

Dans l'exemple précédent, `RDPServerAttribute` correspond aux détails du serveur RDP pour un utilisateur donné sur un serveur LDAP.

**Remarque :** Pour récupérer les détails de l'attribut LDAP à partir du serveur LDAP, l'action LDAP doit être configurée avec la même chaîne que celle qui est configurée `pUrLLinkAttribute` comme suit.

```
1 add authentication ldapAction dnp_g_ldap -serverIP <IP address>-ldapBase
 <"domain name"> -ldapBindDn <username> -ldapLoginName
 sAMAccountName -ldapbindDnpassword <password>
2
3 add authentication ldapAction dnp_g_ldap -serverIP 10.102.39.101 -
 ldapBase "dc=dnp_g-blr,dc=com" -ldapBindDn sqladmin@dnp_g-blr.com -
 ldapLoginName sAMAccountName -ldapbindDnpassword xxxx
4
5 add authentication ldapPolicy dnp_g_ldap_pol ns_true dnp_g_ldap
6
7 bind vpn vs vserver<name> -pol dnp_g_ldap_pol
8
9 set ldapaction dnp_g_ldap -attributes "rdpServerAttribute"
10
11 set rdpclientprofile ldap -rdpLinkAttribute rdpServerAttribute
12 <!--NeedCopy-->
```

## Configuration du serveur LDAP

Sur le serveur LDAP, effectuez les opérations suivantes :

1. Accédez à un **utilisateur** particulier.
2. Dans **Utilisateurs et ordinateurs AD**, cliquez sur **Afficher**, puis sur **Détails**.
3. Cliquez avec le bouton droit sur **le nom d'utilisateur** et cliquez sur **Éditeur d'attributs**
4. Modifiez la valeur d'attribut requise et cliquez sur **OK**.

## Pour renseigner les URL RDP en fonction de l'attribut LDAP à l'aide de l'interface graphique

1. Accédez à **Citrix Gateway > Politiques > RDP**.
2. Sur la page **Profils et connexions RDP**, cliquez sur l'onglet **Profils client** et sélectionnez le profil client dans lequel vous souhaitez configurer l'attribut de lien RDP.
3. Dans la page **Configurer le profil du client RDP**, dans **Attribut de lien RDP**, entrez le nom de l'attribut LDAP.

**Remarque :** La valeur de l'attribut LDAP peut être une liste séparée par des virgules.

## Randomiser le nom du fichier RDP avec le proxy RDP

March 27, 2024

Lorsque vous cliquez sur une URL RDP, un fichier RDP est téléchargé. Lorsque vous cliquez à nouveau sur l'URL RDP, un nouveau fichier RDP portant le même nom est téléchargé, ce qui entraîne l'affichage d'une fenêtre contextuelle permettant de remplacer le nouveau fichier par le fichier existant. Pour éviter cela, l'administrateur peut opter pour la randomisation du nom de fichier RDP. <outputof time () >Le nom du fichier est désormais aléatoire en ajoutant la sortie de la fonction time () au format <rdpFileName>\_<outputof time()>.rdp. Ce faisant, l'apppliance génère un nom de fichier RDP unique chaque fois que vous téléchargez un fichier.

### Configuration de la prise en charge de la randomisation du nom de fichier RDP avec le proxy RDP

**Pour configurer la prise en charge de la randomisation du nom de fichier RDP avec le proxy RDP à l'aide de l'interface de ligne de commande à l'invite de commande, tapez :**

```
1 add rdpclientprofile <profileName> -rdpfileName <filename> -
 randomizeRDPfilename <YES/NO>
2
3 add rdpclientprofile clientProfileName -rdpfileName testRDP -
 randomizeRDPfilename YES
4 <!--NeedCopy-->
```

**Pour configurer la prise en charge de la randomisation du nom de fichier RDP avec un proxy RDP à l'aide de l'interface graphique Citrix ADC :**

1. Accédez à **Citrix Gateway > Politiques > RDP**.
2. Sur la page **Profils et connexions RDP**, cliquez sur l'onglet **Profils client** et sélectionnez le profil client dans lequel vous souhaitez configurer la fonctionnalité de nom de fichier RDP aléatoire.
3. Sur la page **Configurer le profil client RDP**, sélectionnez **OUI** dans la liste déroulante à côté du champ **Nom de fichier RDP aléatoire**.

## Prise en charge du proxy PCoIP activé par Citrix Gateway pour VMware Horizon View

January 26, 2024

Citrix Gateway 12.0 prend en charge le protocole PC-over-IP (PCoIP), qui est le protocole d'affichage à distance de plusieurs solutions VDI non Citrix, y compris VMware Horizon View. PCoIP est analogue au protocole Citrix HDX/ICA et au protocole Microsoft RDP. PCoIP utilise le port UDP 4172.

Lorsque PCoIP est passé par proxy via Citrix Gateway, Citrix Gateway peut remplacer les solutions d'accès à distance PCoIP traditionnelles, telles que View Security Server ou VMware Access Point.

**Les scénarios suivants illustrent l'utilisation de la solution VMware Horizon View activée pour Citrix Gateway.**

- Les utilisateurs de VMware Horizon PCoIP doivent accéder à distance aux pools de postes de travail et aux pools d'applications VMware Horizon View via Citrix Gateway sans déployer un serveur de sécurité Horizon View ou VMware Access Point.
- Les utilisateurs de PCoIP accèdent à distance à d'autres solutions de bureaux virtuels PCoIP via Citrix Gateway.

**Remarque**

Citrix Gateway est déployé en tant que solution d'accès à distance.

## Configuration du proxy PCoIP activé pour Citrix Gateway pour VMware Horizon View

March 27, 2024

### Pré-requis

**Version** : Citrix ADC 12.0 ou supérieur

**Licence universelle** - Le proxy PCoIP utilise la fonctionnalité d'accès sans client de Citrix Gateway, ce qui signifie que chaque connexion Citrix Gateway doit être licenciée pour Citrix Gateway Universal. Sur le serveur virtuel Citrix Gateway, assurez-vous que l'**ICA uniquement** est désactivée.

**Infrastructure Horizon View** : infrastructure Horizon View interne fonctionnelle. Assurez-vous de pouvoir vous connecter à Horizon View Agents en interne sans Citrix Gateway. Assurez-vous que le **tunnel sécurisé HTTP (S)** Horizon View et **PCoIP Secure Gateway** ne sont pas activés sur les serveurs de connexion View auxquels Citrix ADC établira des connexions proxy. Les versions suivantes de VMware Horizon View sont prises en charge.

- Serveur de connexion : 7.0.1 et supérieur
- Horizon Client : 4.2.0 et versions ultérieures (Windows et Mac)

### Ports de pare-feu :

Vérifiez les points suivants.

- Les protocoles UDP 4172 et TCP 443 doivent être ouverts depuis Horizon View Clients vers la VIP Citrix Gateway.
- UDP 4172 doit être ouvert à partir du SNIP Citrix ADC vers tous les agents Horizon View internes.
- Le proxy PCoIP est pris en charge sur le Citrix ADC déployé derrière NAT. Voici les points importants à prendre en compte :
  - La prise en charge est basée sur le paramètre FQDN du serveur virtuel VPN
  - Prise en charge uniquement du nom de domaine complet accessible publiquement et non de l'adresse IP
  - Prise en charge uniquement des ports 443 et 4172
  - Il doit s'agir d'un NAT statique

**Certificat** : certificat valide pour le serveur virtuel Citrix Gateway.

**Authentification** : stratégie/serveur d'authentification LDAP utilisant la syntaxe classique.

**Unified Gateway (facultatif)** : si Unified Gateway, créez Unified Gateway avant d'ajouter la fonctionnalité PCoIP.

**Thème** du portail RFWebUI — Pour accéder à Horizon View par un navigateur Web, le serveur virtuel Citrix Gateway doit être configuré avec le thème RFWebUI.

**Horizon View Client** : Horizon View Client doit être installé sur la machine cliente, même si vous accédez aux icônes publiées Horizon à l'aide du portail Citrix ADC RFWebUI.

**Pour configurer Citrix Gateway afin qu'il prenne en charge le proxy PCoIP pour VMware Horizon View :**

1. Accédez à **Configuration > Stratégies Citrix Gateway > PCoIP**.
2. Créez un profil de serveur virtuel et un profil PCoIP sur la page **Profils et connexions PCoIP**.
  - a) Pour créer un profil de serveur virtuel, sous l'onglet **Profils vServer**, cliquez sur **Ajouter**.
  - b) Entrez le nom du profil de serveur virtuel.
  - c) Entrez un nom de domaine Active Directory utilisé pour l'authentification unique au Serveur de connexion View, puis cliquez sur **Créer**.

**Remarque** : Un seul domaine Active Directory est pris en charge par serveur virtuel Citrix Gateway. De plus, le nom de domaine spécifié ici est affiché dans Horizon View Client.
  - d) Cliquez sur **Connexion**.
  - e) Pour créer un profil PCoIP, sous l'onglet **Profils**, cliquez sur **Ajouter**.
    - i. Entrez le nom du profil PCoIP.

- ii. Entrez l'URL de connexion du serveur de connexion VMware Horizon View interne, puis cliquez sur **Créer**.
- f) Accédez à **Configuration > Citrix Gateway > Politiques > Session**.
- g) Sur la droite, sélectionnez l'onglet **Profils de session**.
- h) Sur la page **Stratégies et profils de session Citrix Gateway**, créez ou modifiez un profil de session Citrix Gateway.
  - i. Pour créer un profil de session Citrix Gateway, cliquez sur **Ajouter** et indiquez un nom.
  - ii. Pour modifier un profil de session Citrix Gateway, sélectionnez-le, puis cliquez sur **Modifier**.
- i) Dans l'onglet **Expérience client**, vérifiez que la valeur **Accès sans client** est définie sur **On**.
- j) Dans l'onglet **Sécurité**, assurez-vous que la valeur de l'**action d'autorisation par défaut** est définie sur **ALLOW**.
- k) Dans l'onglet **PCoIP**, sélectionnez le profil PCoIP requis, puis cliquez sur **Créer**. Vous pouvez également créer ou modifier des profils PCoIP à partir de cet onglet.
- l) Cliquez sur **Créer** ou sur **OK** pour terminer la création ou la modification du profil de session.
- m) Si vous avez créé un profil de session, vous devez également créer une stratégie de session correspondante.
  - i. Accédez à **Configuration > Citrix Gateway > Politiques > Session**.
  - ii. Sur la droite, sélectionnez l'onglet **Stratégies de session**.
  - iii. Cliquez sur **Ajouter**, indiquez un nom pour la stratégie de session, puis sélectionnez le nom de profil de session requis **dans le menu Profil**.
  - iv. Si vous souhaitez créer la stratégie de session à l'aide de la syntaxe par défaut, dans la zone Expression, tapez « true » (sans les guillemets), puis cliquez sur **Créer**. Remarque : Unified Gateway utilise par défaut la syntaxe classique.
  - v. Si vous souhaitez créer la stratégie de session à l'aide de la syntaxe classique, cliquez d'abord sur **Basculer vers la syntaxe classique**. Ensuite, dans la zone Expression, tapez « ns\_true » (sans les guillemets), puis cliquez sur **Créer**.
- n) Liez le profil de serveur virtuel PCoIP créé et la stratégie de session à un serveur virtuel Citrix Gateway.
  - i. Accédez à **Citrix Gateway > Virtual Servers**.

- ii. Sur la droite, **ajoutez** un nouveau serveur virtuel Citrix Gateway ou **modifiez** un serveur virtuel Citrix Gateway existant.
- iii. Si vous modifiez un serveur virtuel Citrix Gateway existant, dans la section **Paramètres de base**, cliquez sur l'icône en forme de crayon.
- iv. Pour l'ajout et la modification, dans la section **Paramètres de base**, cliquez sur **Plus**.
- v. Utilisez le menu **Profil vServer PCoIP pour sélectionner le profil** de serveur virtuel PCoIP requis.
- vi. Faites défiler l'écran vers le bas et assurez-vous que l'ICA uniquement est désactivée. Cliquez ensuite sur **OK** pour fermer la section **Paramètres de base**.
- vii. Si vous créez un nouveau serveur virtuel Citrix Gateway, liez un **certificat** et une stratégie d'authentification LDAP.
- viii. Faites défiler la page jusqu'à la section **Stratégies** et cliquez sur l'icône Plus.
- ix. La page **Choisir un type** est définie par défaut sur **Session** et **Demande**. Cliquez sur **Continuer**.
- x. Dans la section **Liaison de stratégie**, cliquez sur **Cliquez pour sélectionner**.
- xi. Sélectionnez la stratégie de session requise pour laquelle le profil PCoIP est configuré, puis cliquez sur **Sélectionner**.
- xii. Dans la page **Liaison de stratégie**, cliquez sur **Liaison**.
- xiii. Si vous souhaitez utiliser un navigateur Web pour vous connecter à VMware Horizon View, sur la droite, sous **Paramètres avancés**, ajoutez la section **Thèmes du portail**. Si vous utilisez uniquement Horizon View Client pour vous connecter à Citrix Gateway, vous ne devez pas effectuer cette étape.
- xiv. Utilisez le menu **Thème du portail** pour sélectionner **RFWebUI** et cliquez sur **OK**.
- xv. Les icônes publiées Horizon View sont ajoutées au portail RFWebUI.

**Remarque :** VMware utilise deux protocoles ou plus lorsqu'il utilise un protocole autre que RDP. Cela peut entraîner l'équilibrage de charge des demandes sur deux serveurs principaux différents. Vous pouvez résoudre ce problème en configurant un groupe de persistance unique sur tous les protocoles, en veillant à ce que toutes les connexions restent sur le même serveur virtuel Citrix.

## Étapes à suivre pour activer la redirection USB

Les périphériques USB connectés à la machine cliente sont accessibles depuis les bureaux et applications virtuels. Voici les étapes à suivre pour activer la redirection USB :

1. Connectez-vous à la console VMware Horizon Administrator.
2. Accédez à **Inventaire > Afficher les serveurs de configuration**.
3. Sélectionnez l'onglet **Serveurs de connexion**.
4. Sélectionnez un serveur de connexion répertorié et cliquez sur **Modifier**.
5. Sous l'onglet **Général**, sélectionnez l'option **Utiliser la connexion Secure Tunnel à la machine** sous **HTTP (S) Secure Tunnel**. Indiquez l'URL externe Citrix Gateway dans le champ **URL externe**.

## Mettre à jour l'expression de commutation de contenu pour Unified Gateway

Si votre serveur virtuel Citrix Gateway se trouve derrière une Unified Gateway (serveur virtuel de commutation de contenu), vous devez mettre à jour l'expression de commutation de contenu pour inclure les chemins d'URL PCoIP.

1. Dans l'interface graphique Citrix ADC, accédez à **Configuration > Gestion du trafic > Commutation de contenu > Stratégies**.
2. Ajoutez l'expression suivante dans la zone **Expression**, puis cliquez sur **OK**.

---

|                      |                                                |
|----------------------|------------------------------------------------|
| http.req.url.path.eq | http.req.url.path.containshttp.req.url.path.eq |
| (« /broker/xml »)    | (« /broker/resources ») (« /pcoip-client »)    |

---

## Utiliser PCoIP Gateway

1. Pour vous connecter, Horizon View Client doit être installé sur la machine cliente. Une fois installé, vous pouvez utiliser l'interface utilisateur d'Horizon View Client pour vous connecter à Citrix Gateway ou vous pouvez utiliser la page du portail Citrix Gateway RFWWebUI pour afficher les icônes publiées depuis Horizon.
2. Pour afficher les connexions PCoIP actives, accédez à **Citrix Gateway > PCoIP**.
3. Sur la droite, accédez à l'onglet **Connexions**. Les sessions actives sont affichées avec les données suivantes : nom d'utilisateur, adresse IP du client Horizon View et adresse IP de destination d'Horizon View Agent.
4. Pour mettre fin à une connexion, cliquez avec le bouton droit sur l'onglet **Connexion**, puis cliquez sur **Kill Connection**. Ou cliquez sur **Kill All Connections** pour mettre fin à toutes les connexions PCoIP.



## Configuration du serveur de connexion VMware Horizon View

March 27, 2024

Pour prendre en charge le proxy PCoIP via Citrix Gateway :

1. Connectez-vous à la **console VMware Horizon Administrator**.
2. Accédez à **Inventory** —> **View Configuration** —> **Servers**.
3. Sélectionnez l'onglet **Serveurs de connexion**.
4. Sélectionnez un serveur de connexion répertorié et cliquez sur **Modifier**.
5. Sous l'onglet **Général**, désélectionnez l'option **Utiliser la connexion Secure Tunnel** à la machine sous HTTP (S) Secure Tunnel.
6. Cliquez sur **OK** pour fermer la fenêtre **Modifier les paramètres du serveur de connexion**.
7. Exécutez les étapes 4 à 6 sur tous les serveurs de connexion répertoriés.

## Prise en charge du transport de données éclairé HDX

March 27, 2024

La prise en charge du transport de données Enlightened (EDT) pour Citrix Gateway garantit une expérience utilisateur haute définition des bureaux virtuels pendant la session pour les utilisateurs exécutant Citrix Receiver.

En outre, le chiffrement de bout en bout avec DTLS 1.0 pour la terminaison EDT entre Receiver et VDA est facilité. Pour plus d'informations, consultez la section [Support du protocole DTLSv1.0](#).

Citrix Gateway activé par EDT offre une bonne expérience utilisateur sur les conditions LAN et WAN, sans aucune configuration administrative ou utilisateur lors de l'itinérance de l'un à l'autre. L'avantage est particulièrement visible dans les réseaux à latence élevée avec une perte de paquets modérée, où l'expérience utilisateur est généralement en retard par rapport aux autres solutions. Pour plus d'informations, consultez [HDX](#).

## Quand utiliser la prise en charge du Enlightened Data Transport

January 26, 2024

Les scénarios suivants illustrent l'utilisation de Citrix Gateway compatible EDT.

- Un utilisateur souhaite bénéficier d'une expérience aussi bonne que dans un environnement LAN tout en accédant à distance aux ressources de l'entreprise.
- Un utilisateur souhaite bénéficier d'une expérience utilisateur riche en applications virtuelles et en poste de travail sur les réseaux Wi-Fi et cellulaires où la qualité du réseau est médiocre en raison de la congestion, des pertes de paquets élevées et de la latence élevée.

Les points suivants doivent être gardés à l'esprit lorsque vous utilisez EDT.

- Le bouton DTLS au niveau du serveur virtuel est activé par défaut.
- IPv6 avec DTLS n'est pas pris en charge.
- À partir de la version 12.1 build 51.x, les politiques SmartControl et les politiques ICA sont prises en charge avec les connexions DTLS/EDT.
- L'appliance peut désormais être configurée pour la fonctionnalité de double saut pour le trafic EDT entre Receiver et VDA. Pour plus d'informations, cliquez sur [Déploiement dans une zone démilitarisée à double saut](#).

**Remarque :** EDT est pris en charge sur la plate-forme MPX FIPS dans la version 12.1 build 49.xx et ultérieure. Sur les périphériques MPX dotés d'une puce SSL Intel Coletto, EDT est pris en charge à partir de la version 12.1 build 51.16 et ultérieure.

## Configurer Citrix Gateway pour prendre en charge Enlightened Data Transport et HDX Insight

March 27, 2024

Le trafic EDT via Gateway bénéficie désormais d'une visibilité de bout en bout. La disponibilité des données de visibilité en temps réel et historiques permet à Citrix ADM de prendre en charge un large éventail de cas d'utilisation.

Les scénarios suivants sont pris en charge :

| Scénario                                                        | Prise en charge EDT |
|-----------------------------------------------------------------|---------------------|
| Citrix Gateway                                                  | Oui                 |
| Citrix Gateway avec haute disponibilité (HA)                    | Oui                 |
| Citrix Gateway avec optimisation de la haute disponibilité (HA) | Oui                 |
| Citrix ADC avec Unified Gateway                                 | Oui                 |

| Scénario                                                 | Prise en charge EDT |
|----------------------------------------------------------|---------------------|
| Citrix Gateway avec GSLB                                 | Oui                 |
| Citrix Gateway avec cluster                              | Oui                 |
| Chiffrement DTLS entre Citrix Receiver et Citrix Gateway | Oui                 |
| Dual Secure Ticket Authority (STA) sur Citrix Gateway    | Oui                 |
| Délai d'expiration de session ICA Citrix Gateway         | Oui                 |
| ICA multi-flux Citrix Gateway                            | Non                 |
| Fiabilité de session Citrix Gateway (port 2598)          | Oui                 |
| Double saut Citrix Gateway                               | Oui                 |
| Cryptage DTLS Citrix ADC vers VDA                        | Oui                 |
| HDX Insight                                              | Oui                 |
| Citrix Gateway en mode IPv6                              | Non                 |
| SOCKS Citrix Gateway (port 1494)                         | Non                 |
| Proxy LAN pur Citrix ADC (voir remarque)                 | Non                 |

---

**Remarque :**

EDT n'est pas pris en charge si le proxy LAN Citrix ADC est configuré en mode utilisateur LAN ou en mode transparent. Cependant, le protocole TCP est pris en charge. Pour plus d'informations, consultez :

- [Configuration du proxy ICA sortant](#)
- [Collecte d'analyses HDX Insight pour les utilisateurs de réseaux locaux avec Citrix ADC à l'aide de SOCKS](#)

**Configuration de Citrix Gateway pour prendre en charge le Enlightened Data Transport**

Si vous utilisez Enlightened Data Transport (EDT), Datagram Transport Layer Security (DTLS) doit être activé pour chiffrer la connexion UDP utilisée par EDT. Le paramètre DTLS doit être activé au niveau du serveur virtuel Gateway VPN, et les composants Citrix Virtual Apps and Desktops doivent être correctement mis à niveau et configurés pour obtenir un trafic chiffré entre le serveur virtuel Gateway VPN et la machine utilisateur.

**Remarque :** le port UDP (par exemple le port 443) configuré pour le serveur virtuel frontal Citrix Gateway doit être ouvert dans la zone démilitarisée pour que le serveur virtuel puisse recevoir les connexions DTLS. Les protocoles DTLS et CGP sont des prérequis pour qu'EDT fonctionne avec Citrix Gateway.

### Pour configurer Citrix Gateway pour prendre en charge EDT à l'aide de l'interface graphique

1. Déployez et configurez Citrix Gateway pour communiquer avec StoreFront et authentifier les utilisateurs pour Citrix Virtual Apps and Desktops.
2. Dans l'onglet Configuration de l'interface graphique Citrix ADC, développez **Citrix Gateway** et sélectionnez **Virtual Servers**.

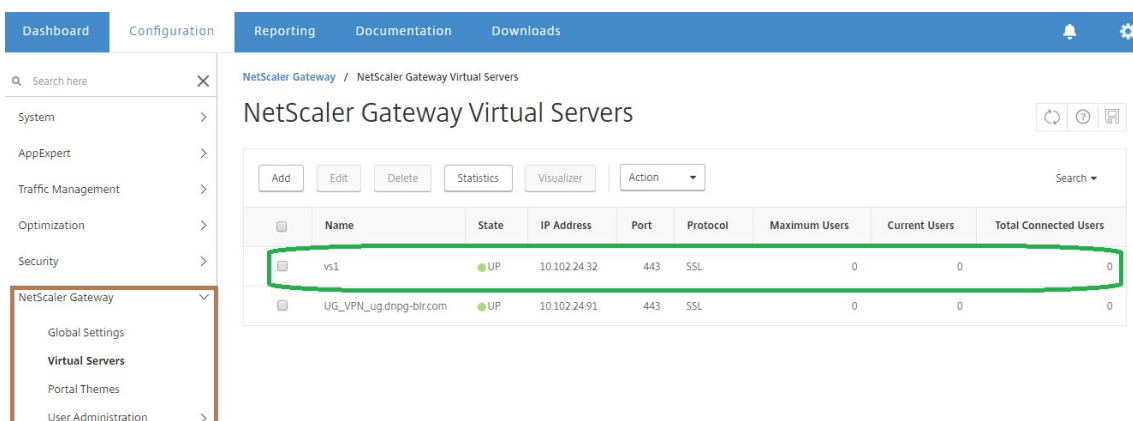

NetScaler Gateway / NetScaler Gateway Virtual Servers

NetScaler Gateway Virtual Servers

|  | Name                   | State | IP Address   | Port | Protocol | Maximum Users | Current Users | Total Connected Users |
|--|------------------------|-------|--------------|------|----------|---------------|---------------|-----------------------|
|  | vs1                    | UP    | 10.102.24.32 | 443  | SSL      | 0             | 0             | 0                     |
|  | UG_VPN_ug.dnpg-blr.com | UP    | 10.102.24.91 | 443  | SSL      | 0             | 0             | 0                     |

3. Cliquez sur **Modifier** pour afficher les paramètres de base du serveur virtuel VPN, puis vérifiez l'état du paramètre DTLS.

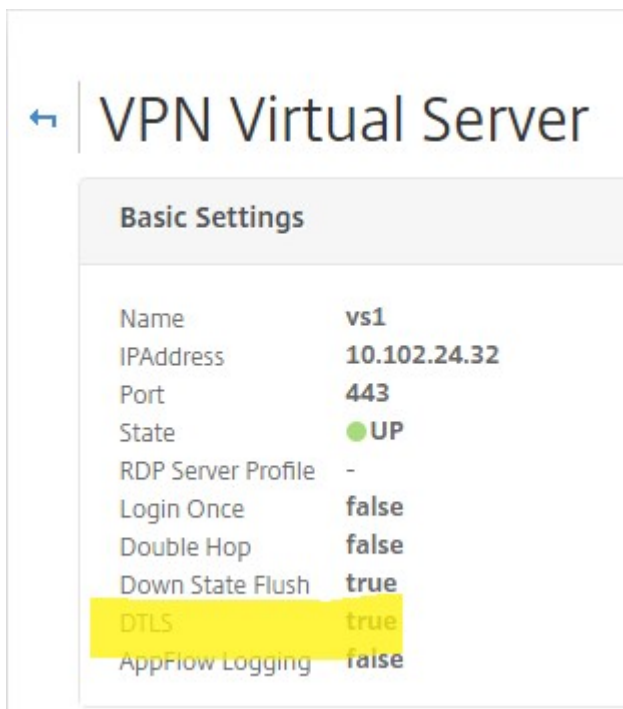

4. Cliquez sur **Plus** pour afficher une option de configuration supplémentaire.

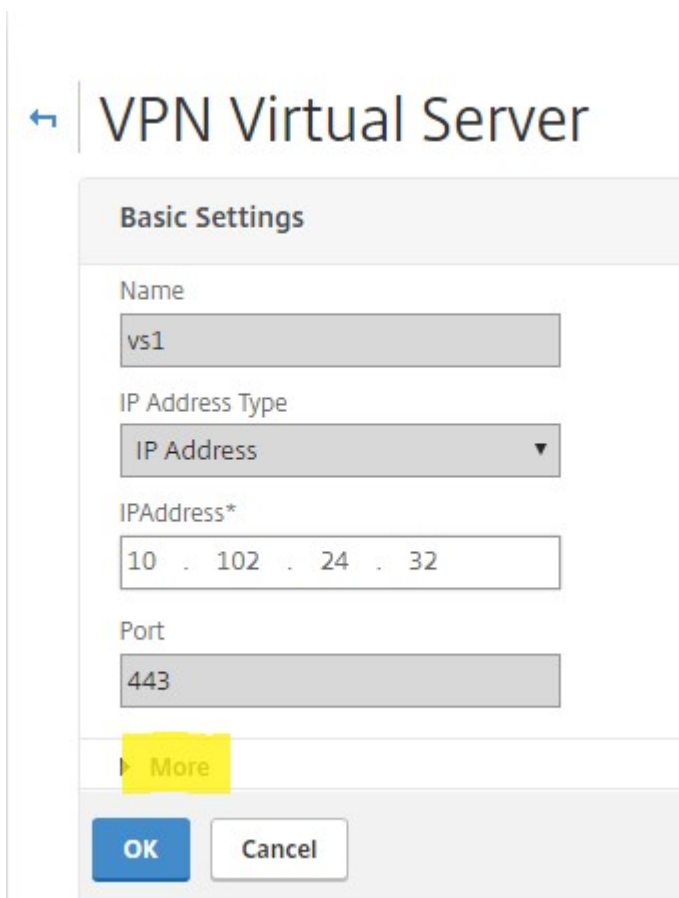

5. Sélectionnez **DTLS** pour assurer la sécurité des communications pour les protocoles de datagramme. Cliquez sur **OK**. La zone **Paramètres de base** du serveur virtuel VPN indique que l'indicateur DTLS est défini sur **True**.



The screenshot shows the configuration interface for a VPN server. On the left, under 'Basic Parameters', the following options are checked: 'Enable Authentication', 'Down State Flush', and 'DTLS'. On the right, under 'Advanced Parameters', 'DTLS' is checked and highlighted in yellow. Other options include 'AppFlow Logging', 'ICA Proxy Session Migration', 'State', and 'Enable Device Certificate'. A 'Comments' text area is visible below the advanced parameters.

### Pour configurer Citrix Gateway pour la prise en charge EDT à l'aide de la CLI

```
1 set vpn vserver vs1 -DTLS ON
```

### Configuration de Citrix Gateway pour prendre en charge HDX Insight

HDX Insight offre une visibilité de bout en bout du trafic HDX vers les applications et bureaux virtuels passant par Citrix ADC. Il permet également aux administrateurs d'afficher en temps réel les mesures de latence client et réseau, les rapports historiques, les données de performances de bout en bout et de résoudre les problèmes de performances.

### Pour configurer Citrix Gateway afin de prendre en charge HDX Insight à l'aide de l'interface graphique

1. Dans l'onglet **Configuration**, accédez à **Système > AppFlow>Collecteurs**, puis cliquez sur **Ajouter**.

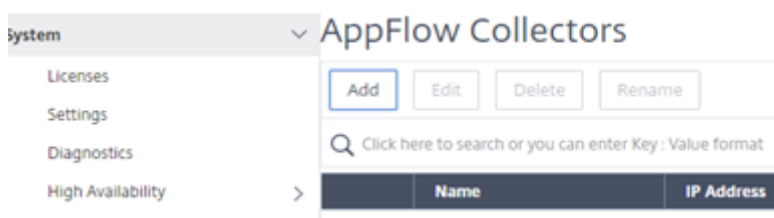

2. Sur la page **Créer un collecteur AppFlow**, renseignez les champs suivants et cliquez sur **Créer**.  
Name : nom du collecteur  
Adresse IP : adresse IPv4 du collecteur  
Port : port sur lequel le collecteur écoute

Profil réseau : profil réseau à associer au collecteur. L'adresse IP définie dans le profil est utilisée comme adresse IP source pour le trafic AppFlow pour ce collecteur. Si vous ne définissez pas ce paramètre, l'adresse IP Citrix ADC (NSIP) est utilisée comme adresse IP source.

Transport —Type de collecteur de transport.

**Citrix ADC (5550)**

Dashboard Configuration Reporting

← Create AppFlow Collector

Name\*  
collector

IP Address\*  
10 . 106 . 99 . 120 ?

Port\*  
4739

Net Profile  
▼

Transport  
ipfix ▼ ?

Create Close

3. Accédez à **Système > AppFlow>Actions**, puis cliquez sur **Ajouter**.



4. Sur la page **Créer une action AppFlow**, renseignez les champs suivants et cliquez sur **Créer**.  
Nom de l'action AppFlow : nom de l'action

Commentaire : tout commentaire concernant l'action

Collecteur : sélectionnez le ou les noms du ou des collecteurs à associer à l'action AppFlow.

Journal des transactions : type de transactions à consigner.

## ← Create AppFlow Action

AppFlow Action Name\*

 ?

Enable Client Side Measurements  
 Page Tracking  
 Web Insight  
 Security Insight  
 Distribution Algorithm  
 Video Analytics

Comment

Collectors\*

Available (0) [Select All](#)

No items

New

Configured (1) [Remove All](#)

collector -

?

▶  
◀

Transaction Log

 ▼

[Create](#) [Close](#)

5. Accédez à **Système > AppFlow > Stratégies**, puis cliquez sur **Ajouter**.



The screenshot shows the Citrix ADC (5550) Configuration page for creating an AppFlow Policy. The navigation bar includes Dashboard, Configuration, Reporting, Documentation, and Do. The main heading is "Create AppFlow Policy". The form contains the following fields:

- Name\***: A text input field containing "pol1" with a help icon (?) to its right.
- Action\***: A dropdown menu showing "act1" with "Add" and "Edit" buttons to its right.
- UNDEF Action**: A dropdown menu that is currently empty with "Add" and "Edit" buttons to its right.
- Expression\***: A complex field with three "Select" dropdown menus and a text input area containing "true".
- Comments**: A large empty text area.

At the bottom of the form, there are two buttons: "Create" (highlighted in blue) and "Close".

6. Sur la page **Créer une politique AppFlow**, renseignez les champs suivants et cliquez sur **Créer**.

Nom : nom de la stratégie.

Action : nom de l'action à associer à la stratégie.

UNDEF : nom de l'action de flux d'applications à associer à cette politique lorsqu'un événement non défini se produit.

Expression : expression ou autre valeur par rapport à laquelle le trafic est évalué. Il doit s'agir d'une expression booléenne.

Commentaires : tout commentaire concernant cette stratégie.



7. Accédez à **Citrix Gateway > Virtual Servers**, sélectionnez le serveur virtuel et cliquez sur **Modifier**.

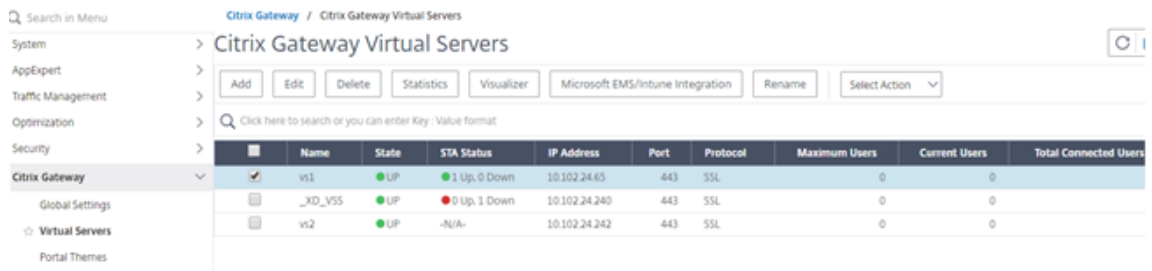

8. Faites défiler la page **Serveur virtuel VPN** vers le bas et sous la section **Stratégies**, cliquez sur **+**.

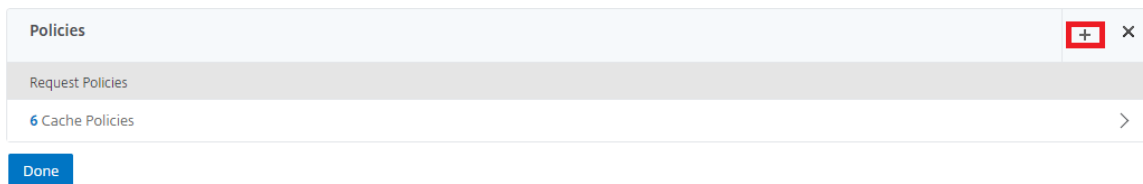

9. Sur l'écran **Choisir un type**, dans le menu déroulant **Choisir une stratégie**, sélectionnez **AppFlow**. Dans le menu déroulant **Choisir un type**, choisissez **Demande ou DemandeICA**, puis cliquez sur **Continuer**.

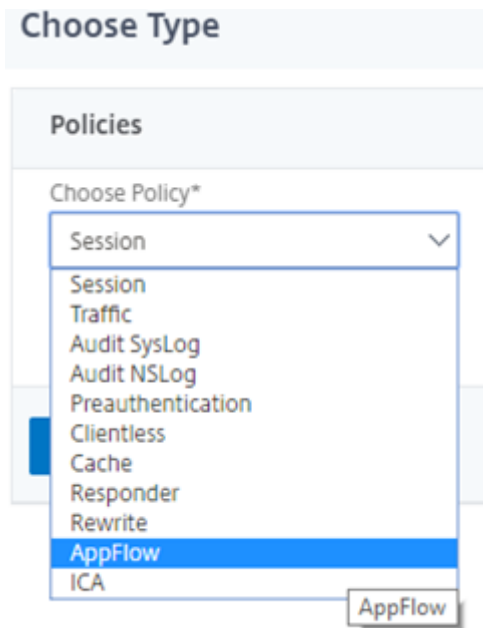

10. Cliquez sur la flèche en surbrillance sous **Sélectionner une stratégie**.

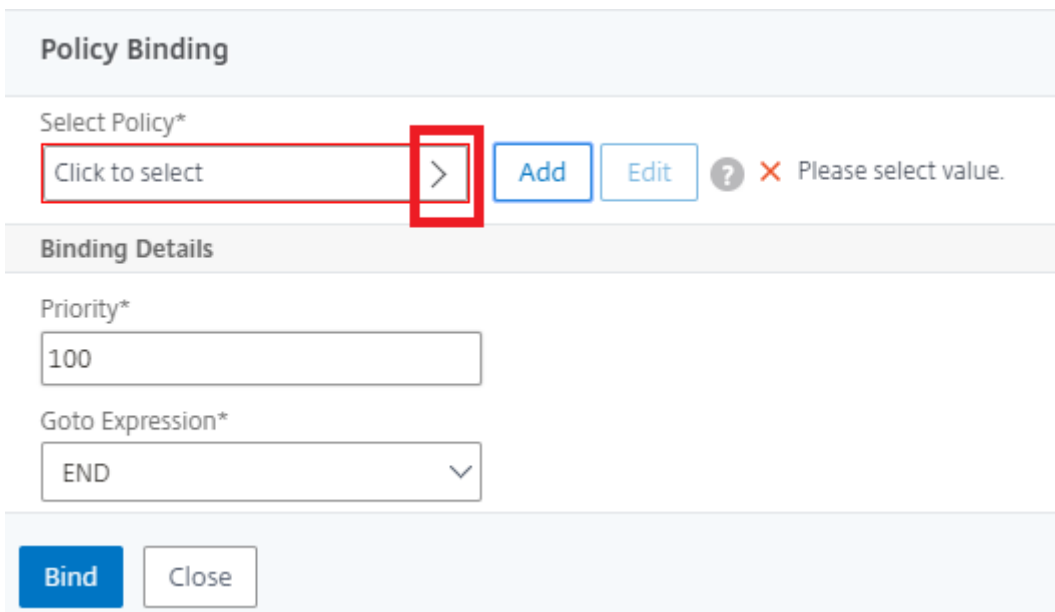

11. Sélectionnez la **stratégie AppFlow**, puis cliquez sur **Sélectionner**.

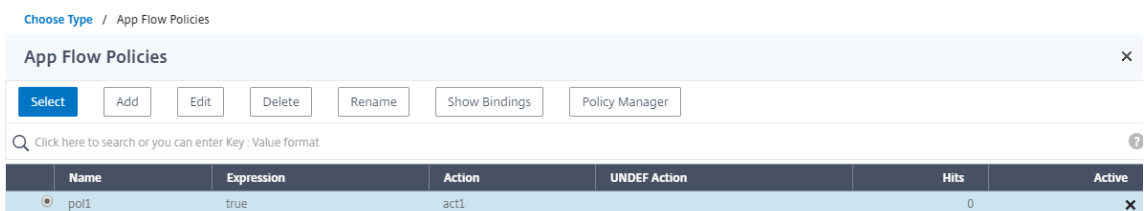

12. Enfin, cliquez sur **Bind**.

**Choose Type**

**Policies**

Choose Policy  
AppFlow

Choose Type  
Request

**Policy Binding**

Select Policy\*

pol1 > Add Edit ?

► More

**Binding Details**

Priority\*

100

Goto Expression\*

END

Bind Close

**Pour configurer la prise en charge de Citrix Gateway pour HDX Insight à l'aide de l'interface de ligne de commande, tapez la commande suivante**

```
1 add appflow collector col3 -IPAddress<ip_mas>
2 add appflow action act1 <action_name>
3 add appflow policy <policy_name> true <action_name>
4 bind vpn Vserver <vserver_name> -pol <policy_name> - priority101 END -
 type <ICA_Request>
```

## Seuil de latence L7

March 27, 2024

La fonctionnalité de seuil de latence L7 de HDX Insight détecte activement les problèmes de latence réseau de bout en bout au niveau de l'application et prend des mesures proactives. La fonction de seuil de latence L7 effectue une surveillance de la latence en direct pour détecter les pics et envoie des notifications à HDX Insight si la latence dépasse la latence minimale observée.

Auparavant, les valeurs moyennes de latence L7 côté client et côté serveur étaient envoyées toutes les 60 secondes à HDX Insight. Tous les pics observés dans cet intervalle ont été calculés en moyenne et n'ont donc pas été détectés. De plus, il n'y avait pas de surveillance de la latence en direct pour détecter ces pics.

## En quoi la latence de niveau 7 est-elle différente de la latence de niveau 4

Les latences réseau sont également capturées et affichées au niveau L4. Ces latences sont calculées à partir de la couche TCP et ne nécessitent pas d'analyse du trafic ICA. Par conséquent, ils sont relativement faciles à obtenir et consomment moins d'UC. Cependant, le principal inconvénient de la latence de niveau 4 est la compréhension de la latence de bout en bout. S'il y a des proxys TCP dans le chemin d'accès, la latence L4 capture uniquement la latence entre Citrix ADC et le proxy TCP. Cela peut entraîner des informations incomplètes et donc des difficultés de débogage du problème.

La latence L7 est calculée en analysant le trafic ICA. Le calcul de la latence L7 est effectué au niveau de la couche ICA. Par conséquent, les proxys intermédiaires n'entraînent pas de valeurs de latence incomplètes. Ainsi, fournit une détection de la latence de bout en bout.

Les figures suivantes présentent un type de déploiement avec et sans proxy TCP.

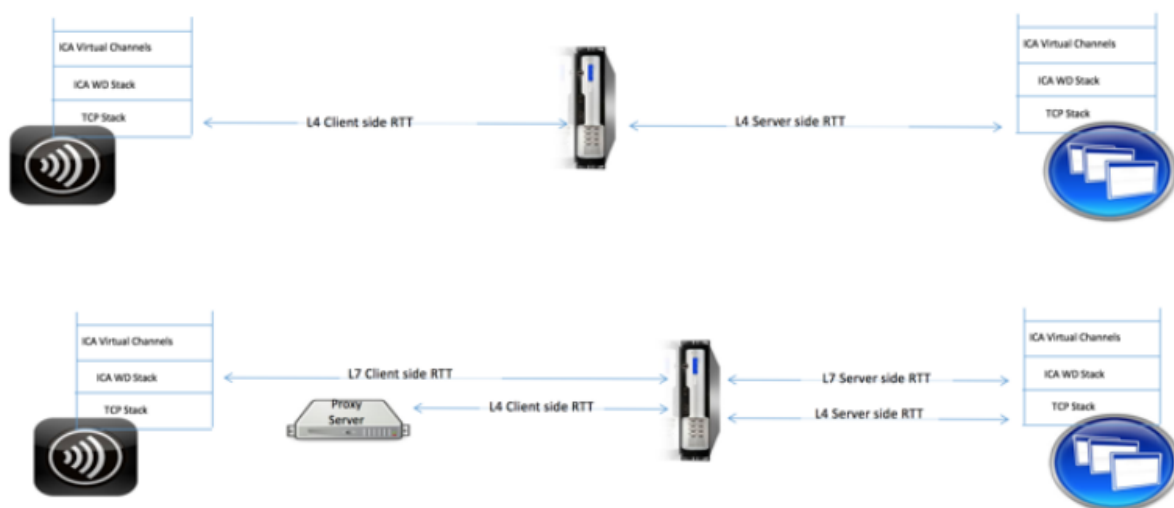

**Fig 2. Deployment with TCP Proxies**

## Différence entre les calculs de latence ICA RTT et L7

ICA RTT représente le temps total aller-retour entre l'application Citrix Workspace et le Virtual Delivery Agent (VDA). La latence L7 fournit des détails détaillés concernant les latences côté client et côté serveur. La latence du client L7 correspond à la latence entre l'application Citrix Workspace et Citrix Gateway. La latence du serveur L7 correspond à la latence entre Citrix Gateway et le VDA.

**Remarque :** Le calcul de la latence L7 côté serveur pour le serveur est pris en charge uniquement pour les versions 7.13 et ultérieures de Citrix Virtual Apps and Desktops.

## Configuration du seuil de latence L7 à l'aide de l'interface de ligne de commande

1. Ajoutez un profil de latence ICA.

```
1 add_ica_latencyprofile <name> [-l7LatencyMonitoring (ENABLED |
 DISABLED)] [-l7LatencyThresholdFactor <positive_integer>] [-
 l7LatencyWaitTime <positive_integer>] [-l7LatencyNotifyInterval
 <positive_integer>] [-l7LatencyMaxNotifyCount <
 positive_integer>]
2 <!--NeedCopy-->
```

2. Ajoutez une action ICA.

```
1 add_ica_action <name> [-latencyprofileName <string>]
2 <!--NeedCopy-->
```

3. Ajoutez une stratégie ICA.

```
1 add_ica_policy <name> -rule <expression> -action <string> [-
 comment<string>] [-logAction <string>]
2 <!--NeedCopy-->
```

4. Liez la stratégie ICA au serveur VPN ou au point de liaison global ICA.

```
1 bind_ica_global -policyName <string> -priority <positive_integer>
 [-gotoPriorityExpression <expression>] [-type (
 ICA_REQ_OVERRIDE | ICA_REQ_DEFAULT)]
2 <!--NeedCopy-->
```

Ou

```
1 bind_vpn_vserver <name> -policy <string> [-priority <
 positive_integer>]
2 <!--NeedCopy-->
```

Ou

```
1 bind_cr_vserver <name> -policy <string> [-priority <positive
 _integer>]
2 <!--NeedCopy-->
```

### Arguments

- **Surveillance de la latence** : paramètre permettant d'activer ou de désactiver la surveillance du seuil L7. Lorsque ce paramètre est activé, des notifications sont envoyées à HDX Insight lorsque les conditions définies sont remplies.

Valeur par défaut : DISABLED

- **LatencyThresholdFactor** : Facteur selon lequel la latence active doit être supérieure à la latence minimale observée pour conclure que le seuil est dépassé. Par conséquent, une notification doit être envoyée à HDX Insight.

Valeur par défaut : 4

Valeur minimale : 2

Valeur maximale : 65535

- **LatencyWaitTime** : durée en secondes d'attente de l'appliance après le dépassement du seuil de latence pour envoyer une notification à HDX Insight.

Valeur par défaut : 20

Valeur minimale : 1

Valeur maximale : 65535

- **LatencyNotifyInterval** : intervalle de temps en secondes pendant lequel l'appliance envoie les notifications suivantes à HDX Insight une fois le temps d'attente écoulé.

Valeur par défaut : 20

Valeur minimale : 1

Valeur maximale : 65535

- **LatencyMaxNotifyCount** : nombre maximal de notifications pouvant être envoyées à HDX Insight dans un intervalle où la latence est supérieure au seuil.

Valeur par défaut : 5

### Configurer le seuil de latence L7 à l'aide de l'interface graphique

1. Accédez à **Configuration > NetScaler Gateway > Stratégies > ICA**.
2. Sélectionnez l'onglet **Profils de latence ICA**, puis cliquez sur **Ajouter**.
3. Dans la page **Créer un profil de latence ICA**, effectuez les opérations suivantes.

## ← Create ICA Latency Profile

Name\*

Enable L7 Monitoring

L7 Latency Threshold Factor

L7 Latency Wait Time

L7 Latency Notify Interval

L7 Latency Max Notify Count

- Sélectionnez Surveillance de **la latence L7 pour activer la surveillance** du seuil de niveau 7.
- Dans **Facteur de seuil L7**, entrez la valeur par laquelle la latence active doit dépasser la latence minimale observée pour envoyer une notification à HDX Insight.
- Dans la zone **Latency Wait Time (Temps d'attente de latence de niveau 7)**, entrez la durée en secondes pendant laquelle l'apppliance doit attendre après le dépassement du seuil pour envoyer une notification à HDX Insight.
- Dans **Intervalle de notification de latence L7**, entrez le temps en secondes pendant lequel l'apppliance doit envoyer les notifications suivantes à HDX Insight une fois le temps d'attente écoulé.



- Dans la zone **L7 Latency Maximum Notify Count**, entrez le nombre maximal de notifications pouvant être envoyées à HDX Insight dans un intervalle où la latence est supérieure au seuil.

**Remarque :** Le nombre maximal de notifications de latence L7 est applicable une fois que le seuil est dépassé et est réinitialisé lorsque la latence active tombe en dessous du seuil. La périodicité de ces notifications est régie par l'intervalle de notification.

4. Cliquez sur **Créer**.

#### Important :

Après avoir configuré les paramètres de seuil de latence L7, vous devez configurer HDX Insight. Pour plus d'informations, consultez [Configurer Citrix Gateway pour prendre en charge HDX Insight](#).

### Afficher les paramètres de latence L7 dans Citrix ADM

Pour afficher les paramètres de latence L7 dans Citrix ADM, accédez à **Analytics > HDX Insight > Applications** ou **Analytics > HDX Insight > Users**.

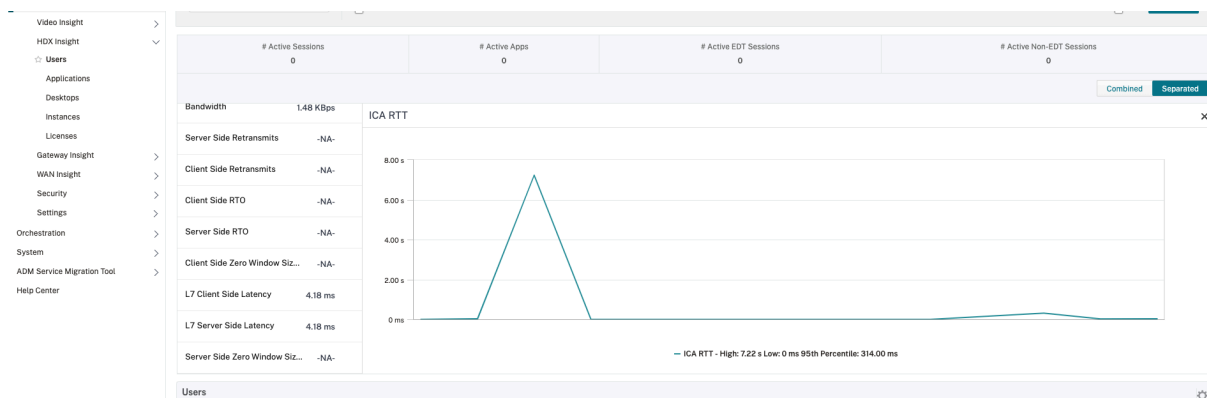

### Paramètre permettant de spécifier un intervalle de temps pour le calcul de la valeur de latence du client L7

À partir de Citrix ADC version 12.1 build 63.20 et versions ultérieures, vous pouvez spécifier un intervalle de temps, en secondes, pour lequel la valeur de latence du client L7 doit être calculée. Cette configuration est requise si vous avez activé la latence L7 et que la latence ICA d'une session enregistre de manière incorrecte à 64 000 ms.

### Pour définir la fréquence de latence à l'aide de l'interface de ligne de commande

À l'invite de commande, tapez ;

```
1 set ica parameter -L7LatencyFrequency <positive_integer>
2 <!--NeedCopy-->
```

Exemple:

```
1 set ica parameter -L7LatencyFrequency 5
2 <!--NeedCopy-->
```

Pour afficher la fréquence de latence L7, à l'invite de commande, tapez ;

```
1 show ica parameter
2 <!--NeedCopy-->
```

Pour annuler ou désactiver la fréquence de latence L7, à l'invite de commande, tapez :

```
1 unset ica parameter -L7LatencyFrequency
2 <!--NeedCopy-->
```

**Remarque :** Par défaut, la latence du client L7 est calculée pour chaque paquet. La valeur par défaut du paramètre `L7LatencyFrequency` est 0, la valeur minimale 0 et la valeur maximale est 60.

### Pour définir la fréquence de latence à l'aide de l'interface de ligne de commande

1. Accédez à **Système > Paramètres > Modifier les paramètres ICA**.
2. Dans **Fréquence de latence L7**, entrez l'intervalle de temps pour lequel la valeur de latence du client L7 doit être calculée.

The screenshot shows the Citrix Gateway web interface for 'ADC VPX (50)'. The navigation menu includes 'Dashboard', 'Configuration', 'Reporting', 'Documentation', and 'Downloads'. The main heading is 'Change ICA Parameters'. Underneath, there are two checkboxes: 'Session Reliability on HA Failover' (unchecked) and 'HDXInsight for Non NSAP ICA Sessions' (checked). Below these is the 'L7 Latency Frequency' field, which contains the value '70'. A red error message is displayed next to the field: 'Invalid value specified for L7 Latency Frequency. The values should be between 0 and 60.' At the bottom of the configuration area, there are two buttons: 'OK' and 'Close'.

### Modèle de mesure de latence L7

Dans le module de mesure de latence L7, les valeurs moyennes de latence L7 côté client et côté serveur sont envoyées à HDX Insight toutes les 60 secondes. Par conséquent, les pics observés dans cet intervalle sont calculés en moyenne et ne sont donc pas détectés. De plus, le module de mesure de latence L7 n'a pas la capacité de surveillance de la latence en direct.

La figure suivante illustre un exemple de modèle de mesure de la latence L7.

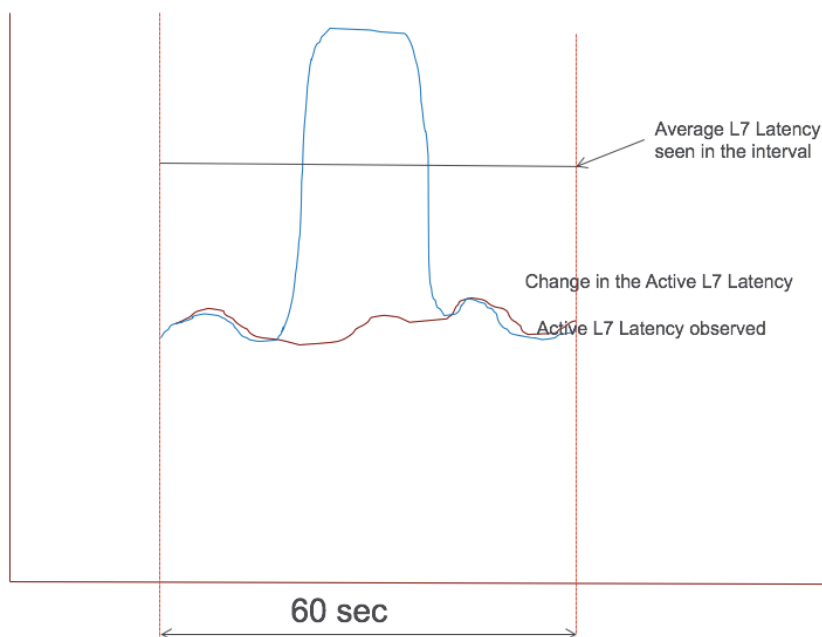

### Modèle de rapport de seuil de latence L7

Le modèle de rapport de seuil de latence L7 dispose de la capacité de surveillance de la latence en direct pour détecter les pics. Les notifications sont envoyées à HDX Insight si la latence dépasse la latence minimale observée.

Lorsqu'un facteur seuil est dépassé, une augmentation de la latence est détectée. Une fois le délai d'attente de seuil configuré expiré, une notification est envoyée à HDX Insight. Une notification ultérieure est envoyée à HDX Insight une fois que le temps d'attente a expiré et que le facteur de seuil est toujours dépassé.

Si la valeur de latence tombe en dessous du facteur de seuil avant l'expiration du temps d'attente, aucune notification n'est envoyée à HDX Insight.

La figure suivante illustre un exemple de modèle de rapport de seuil de latence L7.

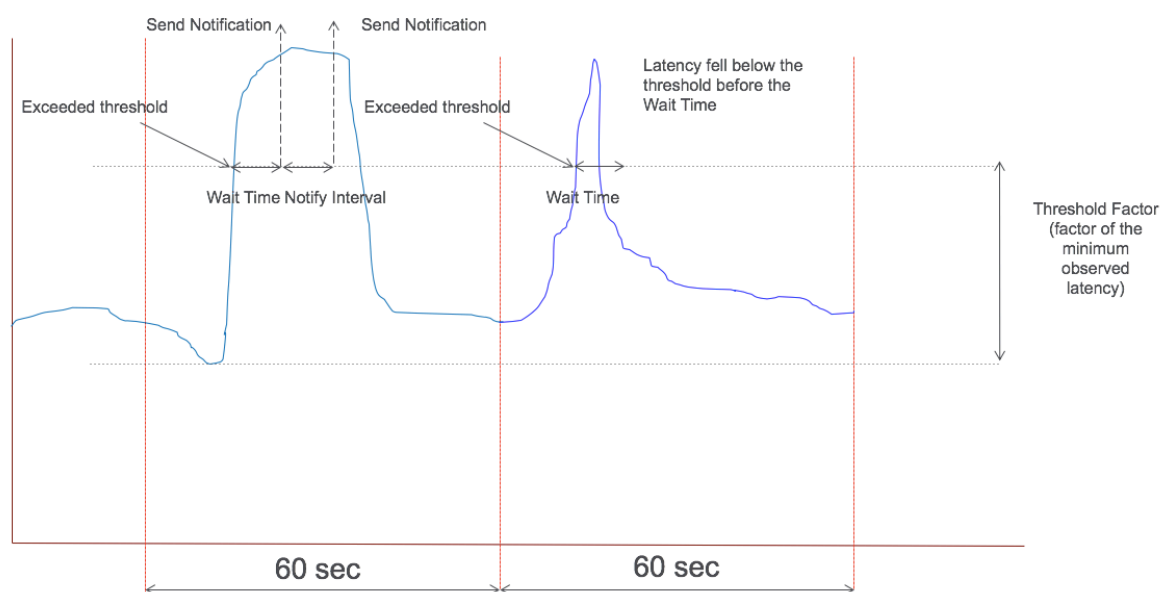

Les paramètres suivants peuvent être configurés au moment de l'exécution :

- Surveillance des seuils (ON/OFF)
- Facteur de seuil
- Temps d'attente seuil
- Intervalle de
- Nombre maximal de notifications

## Intégration Microsoft Intune

January 26, 2024

L'intégration de Microsoft Intune avec Citrix Gateway fournit la meilleure solution d'accès aux applications et de protection des données offerte par Citrix Gateway et Intune.

Vous bénéficiez de la suite la plus complète d'applications de productivité sécurisées, y compris la messagerie électronique, le calendrier, les contacts, la prise de notes, l'édition de documents et l'accès à distance, le tout pouvant être géré de manière centralisée sur différentes plates-formes. L'intégration d'Intune et de Citrix Gateway fournit des fonctionnalités de gestion des appareils mobiles (MDM) de premier ordre, tandis que la technologie côté client Citrix Gateway permet à ces applications éclairées d'Intune d'accéder aux données et aux applications de l'entreprise en toute sécurité via Citrix Gateway.

L'intégration permet à Citrix Gateway d'extraire les données de conformité d'Intune, en activant des stratégies d'accès conditionnel. Les stratégies d'accès conditionnel donnent à Citrix Gateway un con-

trôle plus précis sur la régulation de l'accès en fonction des fonctionnalités de l'appareil, etc. Par exemple, un administrateur peut créer une stratégie dans laquelle seuls les appareils dont l'option « Caméra » est désactivée sont autorisés à y accéder.

Citrix Gateway prend en charge l'authentification par jeton ADAL (Azure Active Directory Libraries) une fois le serveur virtuel Citrix Gateway configuré. Lors de la configuration, une application mobile encapsulée avec le wrapper ou le SDK Citrix Network-Only accède à Citrix Gateway à l'aide d'un jeton ADAL que l'application peut récupérer directement depuis AAD.

## Quand utiliser la solution Intune MDM intégrée

January 26, 2024

Les scénarios suivants illustrent l'utilisation de la solution Intune MDM intégrée :

- Un nouveau client décide d'intégrer Intune avec le déploiement Citrix Gateway sur site
- Un utilisateur Citrix Gateway existant souhaite ajouter la gestion des appareils mobiles avec Intune
- Un utilisateur Intune existant souhaite autoriser les appareils mobiles et les applications à accéder aux données situées au sein d'un réseau d'entreprise avec une appliance physique ou virtuelle Citrix Gateway dans la zone démilitarisée de l'entreprise.

### Remarque

Seuls les clients iOS et Android sont pris en charge.

## Présentation de l'intégration de Citrix Gateway-Intune MDM

March 27, 2024

Voici un exemple de flux d'événements dans une intégration MDM Citrix Gateway-Intune typique :

1. Inscrivez un appareil mobile avec Intune.
2. Les applications approuvées par l'entreprise et les politiques relatives aux appareils sont transmises à l'appareil.
3. Parcourez SharePoint (application sur site) depuis l'appareil.
4. La demande du navigateur est envoyée à Citrix Gateway.
5. L'appliance Citrix Gateway vérifie auprès d'Intune l'état d'inscription de l'appareil.
6. Si un appareil conforme est inscrit avec succès, l'accès SharePoint est accordé.

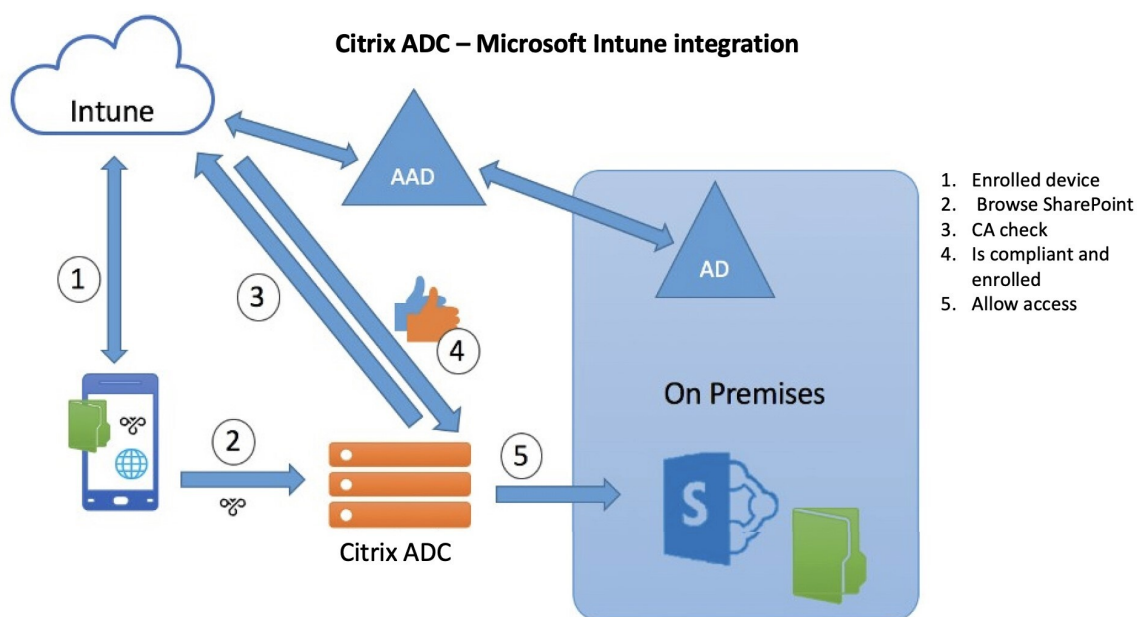

Lorsqu'une politique d'accès conditionnel (CA) n'est pas respectée par l'appareil, le client VPN Citrix Gateway affiche un message d'erreur à l'utilisateur avec un lien vers une page hébergée par Intune pour inscrire ou corriger l'état de conformité de l'appareil.

**Remarque :** Les administrateurs doivent veiller à ce qui suit lorsqu'ils transmettent les certificats à Intune afin que les utilisateurs puissent différencier les différents certificats sur leur appareil.

- Les certificats doivent comporter un résumé du sujet.
- Les résumés des sujets des différents certificats doivent être distincts.

## Configurer la vérification des périphériques de contrôle d'accès réseau pour le serveur virtuel Citrix Gateway pour le déploiement de l'authentification à facteur unique

March 27, 2024

Cette rubrique fournit des informations sur la configuration de Citrix Gateway pour se connecter à un réseau interne à partir d'un appareil mobile (iOS et Android) avec la sécurité NAC (Network Access Compliance) offerte par Microsoft Intune. Lorsqu'un utilisateur tente de se connecter à Citrix Gateway à partir d'un client VPN iOS ou Android, la passerelle vérifie d'abord auprès du service Intune si l'appareil est géré et conforme.

- Géré : l'appareil est inscrit à l'aide du client du portail d'entreprise Intune.
- Conformité : les stratégies requises envoyées depuis le serveur MDM Intune sont appliquées.

Ce n'est que si l'appareil est géré et conforme que la session VPN est établie et que l'utilisateur a accès aux ressources internes.

**Remarque :**

- Dans cette configuration, Citrix Gateway en arrière-plan communique avec le service Intune. Les profils SSL gèrent les connexions entrantes vers Citrix Gateway. La communication dorsale Citrix Gateway gère toutes les exigences SNI des services cloud back-end (Intune).
- La vérification NAC Intune, pour le VPN par application ou même le VPN à l'échelle de l'appareil, n'est prise en charge que lorsque le profil VPN est provisionné par le portail de gestion Intune (maintenant connu sous le nom de Microsoft Endpoint Manager). Ces fonctionnalités ne sont pas prises en charge pour les profils VPN ajoutés par l'utilisateur final. Le profil VPN de la machine de l'utilisateur final doit être déployé sur son appareil à partir de Microsoft Endpoint Manager par son administrateur Intune pour utiliser la vérification NAC.

## Gestion des licences

Une licence Citrix Enterprise Edition est requise pour cette fonctionnalité.

## Configuration système requise

- Citrix Gateway 11.1 build 51.21 ou version ultérieure
- VPN iOS —10.6 ou version ultérieure
- VPN Android —2.0.13 ou version ultérieure
- Microsoft
  - Accès Azure AD (avec des privilèges de locataire et d'administrateur)
  - Locataire activé Intune
- Pare-feu

Activer les règles de pare-feu pour tout le trafic DNS et SSL depuis l'adresse IP du sous-réseau vers <https://login.microsoftonline.com> et <https://graph.windows.net> (port 53 et port 443)

## Pré-requis

- Toutes les stratégies d'authentification existantes doivent être converties des stratégies classiques aux stratégies avancées. Pour plus d'informations sur la conversion de stratégies classiques en stratégies avancées, reportez-vous à la section <https://support.citrix.com/article/CX131024>.

- Créez une application Citrix Gateway sur le portail Azure. Pour plus d'informations, consultez [Configuration d'une application Citrix Gateway sur le portail Azure](#).
- Configurez la stratégie OAuth sur l'application Citrix Gateway que vous avez créée à l'aide des informations spécifiques à l'application suivantes.
  - ID client/ID de l'application
  - Secret client/ Clé d'application
  - ID de locataire Azure

## Références

- Ce document décrit la configuration de l'installation de Citrix Gateway. La plupart de la configuration du client Citrix SSO (iOS/Android) se fait du côté Intune. Pour plus d'informations sur la configuration du VPN Intune pour NAC, reportez-vous à la section <https://docs.microsoft.com/en-us/mem/intune/protect/network-access-control-integrate>.
- Pour configurer le profil VPN d'une application iOS, reportez-vous à la section <https://docs.microsoft.com/en-us/mem/intune/configuration/vpn-settings-ios>.
- Pour configurer l'application Citrix Gateway sur le portail Azure, consultez [Configuration d'une application Citrix Gateway sur le portail Azure](#).

## Pour ajouter un serveur virtuel Citrix Gateway avec nFactor pour le déploiement de Gateway

1. Accédez à Virtual Servers sous le nœud de l'arborescence Citrix Gateway.
2. Indiquez les informations requises dans la zone **Paramètres de base**, puis cliquez sur **OK**.
3. Sélectionnez **Certificat de serveur**.
4. Sélectionnez le certificat de serveur requis et cliquez sur **Liaison**.
5. Cliquez sur **Continuer**.
6. Cliquez sur **Continuer**.
7. Cliquez sur **Continuer**.
8. Cliquez sur l'icône plus **[+]** en regard de **Stratégies** et sélectionnez **Session** dans la liste **Choisir une stratégie**, sélectionnez **Demande** dans la liste **Choisir un type**, puis cliquez sur **Continuer**.
9. Cliquez sur l'icône plus **[+]** en regard de **Sélectionner une stratégie**.
10. Sur la page **Créer une stratégie de session Citrix Gateway**, indiquez un nom pour la stratégie de session.



11. Cliquez sur l'icône plus [+] en regard de **Profil** et sur la page **Créer un profil de session Citrix Gateway**, indiquez un nom pour le profil de session.
12. Dans l'onglet **Expérience client**, cochez la case en regard de **Accès sans client** et sélectionnez **Désactivé** dans la liste.
13. Cochez la case à côté de **Type de plug-in** et sélectionnez Windows/macOS dans la liste.
14. Cliquez sur **Paramètres avancés**, cochez la case en regard de **Choix du client** et définissez sa valeur **sur ON**.
15. Dans l'onglet **Sécurité**, cochez la case en regard de **Action d'autorisation par défaut** et sélectionnez **Autoriser** dans la liste.
16. Dans l'onglet **Applications publiées**, cochez la case en regard de **Proxy ICA** et sélectionnez **DÉSACTIVÉ** dans la liste.
17. Cliquez sur **Créer**.
18. Entrez **NS\_TRUE** dans la zone **Expression** de la page **Créer une politique de session NetScaler Gateway**.
19. Cliquez sur **Créer**.
20. Cliquez sur **Bind**.
21. Sélectionnez **Profil d'authentification** dans **les paramètres avancés**.
22. Cliquez sur l'icône plus [+] et saisissez un nom pour le profil d'authentification.
23. Cliquez sur l'icône plus [+] pour créer un serveur virtuel d'authentification.
24. Spécifiez le nom et le type d'adresse IP du serveur virtuel d'authentification dans la zone **Paramètres de base**, puis cliquez sur **OK**. Le type d'adresse IP peut également être **non adressable**.
25. Cliquez sur **Stratégie d'authentification**.
26. Dans la vue Liaison de stratégie, cliquez sur l'icône plus [+] pour créer une stratégie d'authentification.
27. Sélectionnez **OAuth** comme **type d'action** et cliquez sur l'icône plus [+] pour créer une action OAuth pour NAC.
28. Créez une action OAuth à l'aide de l'**ID client**, du **secret client** et de l'**ID de locataire**.

**L'ID \*\*client**, le **secret client** et l'**ID du locataire\*\*** sont générés après la configuration de l'application NetScaler Gateway sur le portail Azure.

Assurez-vous qu'un serveur de noms DNS approprié est configuré sur votre appliance pour résoudre et atteindre <https://login.microsoftonline.com/>, <https://graph.windows.net/> et \*.manage.microsoft.com.

29. Créez une stratégie d'authentification pour **OAuth Action**.

**Règle :**

```
1 http.req.header("User-Agent").contains("NAC/1.0") && ((http.req.
header("User-Agent").contains("iOS") && http.req.header("
User-Agent").contains("NSGiOSplugin")) || (http.req.header("
User-Agent").contains("Android") && http.req.header("User-
Agent").contains("CitrixVPN")))
2 <!--NeedCopy-->
```

30. Cliquez sur l'icône plus **[+]** pour créer l'étiquette de politique NextFactor.

31. Cliquez sur l'icône plus **[+]** pour créer un schéma de connexion.

32. Sélectionnez **noschema** comme schéma d'authentification et cliquez sur **Créer**.

33. Après avoir sélectionné le schéma de connexion créé, cliquez sur **Continuer**.

34. Dans **Sélectionner une stratégie**, sélectionnez une stratégie d'authentification existante pour la connexion de l'utilisateur ou cliquez sur l'icône plus **+** pour créer une stratégie d'authentification.

Pour plus d'informations sur la création d'une politique d'authentification, consultez la section [Configuration de politiques d'authentification avancées](#).

35. Cliquez sur **Bind**.

36. Cliquez sur **Terminé**.

37. Cliquez sur **Bind**.

38. Cliquez sur **Continuer**.

39. Cliquez sur **Terminé**.

40. Cliquez sur **Créer**.

41. Cliquez sur **OK**.

42. Cliquez sur **Terminé**.

**Pour lier le schéma de connexion d'authentification au serveur virtuel d'authentification afin d'indiquer que les plug-ins VPN doivent envoyer l'ID de périphérique dans le cadre de la demande /cgi/login**

1. Accédez à **Sécurité > AAA - Trafic des applications > Serveurs virtuels**.

2. Sélectionnez le serveur virtuel précédemment sélectionné, puis cliquez sur **Modifier**.

3. Cliquez sur **Schémas de connexion** sous **Paramètres avancés**.

4. Cliquez sur **Schémas de connexion** à lier.

5. Cliquez sur **[>]** pour sélectionner et lier les stratégies de schéma de connexion intégrées existantes pour la vérification des périphériques NAC.
6. Sélectionnez la stratégie de schéma de connexion requise appropriée à votre déploiement d'authentification, puis cliquez sur **Sélectionner**.

Dans le déploiement expliqué, l'authentification à facteur unique (LDAP) associée à la politique NAC OAuth Action est utilisée, c'est pourquoi **lschema\_single\_factor\_deviceid** a été sélectionné.

7. Cliquez sur **Bind**.
8. Cliquez sur **Terminé**.

## Dépannage

### Problèmes d'ordre général

---

| Problème                                                                                   | Résolution                                                                                                    |
|--------------------------------------------------------------------------------------------|---------------------------------------------------------------------------------------------------------------|
| Le message « Ajouter une stratégie requise » s'affiche lorsque vous ouvrez une application | Ajouter des stratégies dans l'API Microsoft Graph                                                             |
| Il y a des conflits de stratégie                                                           | Une seule stratégie par application est autorisée                                                             |
| Votre application ne peut pas se connecter aux ressources internes                         | Assurez-vous que les ports de pare-feu appropriés sont ouverts, que vous avez corrigé l'ID de locataire, etc. |

---

### Problèmes avec Citrix Gateway

---

| Problème                                                                                                          | Résolution                                                                                                                                                                                                                                                                     |
|-------------------------------------------------------------------------------------------------------------------|--------------------------------------------------------------------------------------------------------------------------------------------------------------------------------------------------------------------------------------------------------------------------------|
| Les autorisations requises pour être configurées pour l'application passerelle sur Azure ne sont pas disponibles. | Vérifiez si une licence Intune appropriée est disponible. Essayez d'utiliser le portail <a href="https://manage.windowsazure.com">manage.windowsazure.com</a> pour voir si l'autorisation peut être ajoutée. Contactez le support technique Microsoft si le problème persiste. |

---

| Problème                                                                                                                                                                      | Résolution                                                                                                                                                                                                                                                                                                                                                                         |
|-------------------------------------------------------------------------------------------------------------------------------------------------------------------------------|------------------------------------------------------------------------------------------------------------------------------------------------------------------------------------------------------------------------------------------------------------------------------------------------------------------------------------------------------------------------------------|
| Citrix Gateway ne peut pas atteindre <a href="https://login.microsoftonline.com">login.microsoftonline.com</a> et <a href="https://graph.windows.net">graph.windows.net</a> . | À partir de NS Shell, vérifiez si vous êtes en mesure d'accéder au site Web Microsoft suivant :<br>cURL -v -k <a href="https://login.microsoftonline.com">https://login.microsoftonline.com</a> .<br>Vérifiez ensuite si le DNS est configuré sur Citrix Gateway. Vérifiez également que les paramètres du pare-feu sont corrects (dans le cas où les demandes DNS sont pare-feu). |
| Une erreur apparaît dans ns.log après la configuration de OAuthAction.                                                                                                        | Vérifiez si la licence Intune est activée et si l'application de passerelle Azure dispose des autorisations appropriées.                                                                                                                                                                                                                                                           |
| La commande Sh OAuthAction n'affiche pas l'état OAuth comme terminé.                                                                                                          | Vérifiez les paramètres DNS et les autorisations configurées sur l'application de passerelle Azure.                                                                                                                                                                                                                                                                                |
| L'appareil Android ou iOS n'affiche pas l'invite d'authentification double.                                                                                                   | Vérifiez si l'ID d'appareil à double facteur LogonSchema est lié au serveur virtuel d'authentification.                                                                                                                                                                                                                                                                            |

### État OAuth de Citrix Gateway et condition d'erreur

| État        | Condition d'erreur                                                                                                                                                                                                                                                                                                                                         |
|-------------|------------------------------------------------------------------------------------------------------------------------------------------------------------------------------------------------------------------------------------------------------------------------------------------------------------------------------------------------------------|
| AADFORGRAPH | Secret non valide, URL non résolue, expiration de la connexion                                                                                                                                                                                                                                                                                             |
| MDMINFO     | * <a href="https://manage.microsoft.com">manage.microsoft.com</a> est en panne ou inaccessible                                                                                                                                                                                                                                                             |
| GRAPH       | Le point de terminaison graphique est inaccessible                                                                                                                                                                                                                                                                                                         |
| CERTFETCH   | Communication impossible avec Token Endpoint: <a href="https://login.microsoftonline.com">https://login.microsoftonline.com</a> en raison d'une erreur DNS. Pour valider cette configuration, accédez à l'invite Shell et tapez cURL <a href="https://login.microsoftonline.com">https://login.microsoftonline.com</a> . Cette commande doit être validée. |

**Remarque :** Lorsque l'état OAuth est réussi, l'état est affiché comme COMPLETE.

## Vérification de la configuration Intune

Assurez-vous de cocher la case **J'accepte** dans **Configuration VPN iOS de base pour Citrix SSO > Activer le contrôle d'accès réseau (NAC)**. Sinon, la vérification NAC ne fonctionne pas.

## Configuration d'une application Citrix Gateway sur le portail Azure

March 27, 2024

La section suivante répertorie les étapes de configuration d'une application Citrix Gateway sur le portail Azure.

### Conditions préalables

- Informations d'identification Azure Global Admin
- Les licences Intune sont activées
- Pour Intune Integration, vous devez créer une application Citrix Gateway sur le portail Azure.
- Une fois l'application Citrix Gateway créée, configurez la stratégie OAuth sur Citrix Gateway à l'aide des informations spécifiques à l'application suivantes :
  - ID client/ID de l'application
  - Secret client/clé d'application
  - ID de locataire Azure
- Citrix Gateway utilise l'ID client de l'application et le secret du client pour communiquer avec Azure et vérifier la conformité NAC.

### Pour créer l'application Citrix Gateway sur Azure

1. Connectez-vous à [portal.azure.com](https://portal.azure.com)
2. Cliquez sur **Azure Active Directory**.
3. Cliquez sur **Enregistrements d'applications**, puis sur **Nouvel enregistrement**.
4. Sur la page **Enregistrer une application**, saisissez le nom d'une application et cliquez sur **Enregistrer**.
5. Accédez à **Authentification**, cliquez sur **Ajouter un URI**, saisissez FDQN pour Citrix Gateway, puis cliquez sur **Enregistrer**.
6. Accédez à la page **Vue d'ensemble** pour obtenir l'ID client, l'ID de client et l'ID d'objet.

7. Accédez à **Autorisations API** et cliquez sur **Ajouter une autorisation**.

- Faites défiler l'écran vers le bas et sélectionnez **Azure AD Graph**.
- Choisissez **Autorisations de l'application**, sélectionnez **Application.Read.All**, puis cliquez sur **Ajouter des autorisations**.
- Cliquez sur **Accorder le consentement de l'administrateur pour, <tenant>** puis sélectionnez **Oui**.
- Vérifiez que les autorisations sont accordées à votre locataire.

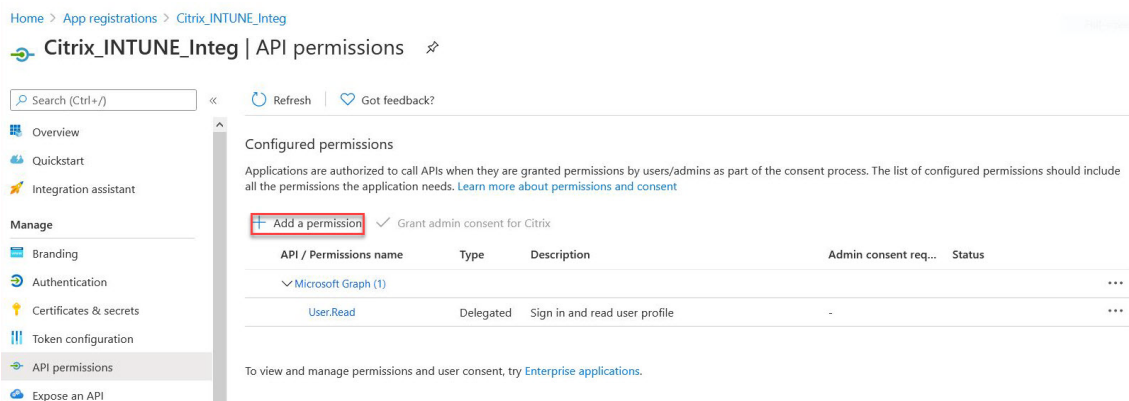
**Remarque :**

Toutes les applications Azure AD qui appellent les points de terminaison du <https://graph.windows.net> service <https://login.microsoftonline.com> ou nécessitent que l'autorisation API soit attribuée à la passerelle pour pouvoir appeler l'API NAC. Les autorisations API disponibles sont les suivantes :

- Application.Read.All
- Application.ReadWrite.All
- Application.OwnedBy
- Directory.Read.All

L'autorisation préférée est **Application.Read.All**.

Pour plus de détails, consultez <https://techcommunity.microsoft.com/t5/intune-customer-success/support-tip-intune-service-discovery-api-endpoint-will-require/ba-p/2428040>

- Cliquez sur la vignette **Microsoft Graph** pour configurer les autorisations d'API pour Microsoft Graph.
- Cliquez sur la vignette **Autorisations déléguées**.
- Sélectionnez les autorisations suivantes, puis cliquez sur **Ajouter des autorisations**.
  - E-mail

- [openid](#)
- Profile
- Directory.AccessAsUser.All
- User.Read
- User.Read.All
- User.ReadBasic.All

#### **Autorisation supplémentaire pour la vérification du NAC Intune :**

toutes les applications Azure AD qui appellent les points de terminaison du <https://graph.windows.net> service <https://login.microsoftonline.com> ou nécessitent que l'autorisation API soit attribuée à la passerelle pour pouvoir appeler l'API NAC. Les autorisations API disponibles sont les suivantes :

- Application.Read.All
- Application.ReadWrite.All
- Application.OwnedBy
- Directory.Read.All

L'autorisation préférée est **Application.Read.All**.

Pour plus de détails, consultez <https://techcommunity.microsoft.com/t5/intune-customer-success/support-tip-intune-service-discovery-api-endpoint-will-require/bap/2428040>

11. Cliquez sur la vignette **Intune** pour configurer les autorisations d'API pour Intune.
12. Cliquez sur la vignette **Autorisations de l'application** et sur la vignette **Autorisations déléguées** pour ajouter des autorisations pour Get\_Device\_Compliance et Get\_Data\_Warehouse respectivement.
13. Sélectionnez les autorisations suivantes, puis cliquez sur **Ajouter des autorisations**.
  - Get\_Device\_Compliance - Autorisations des applications
  - Get\_Data\_Warehouse - Autorisations déléguées
14. La page suivante répertorie les autorisations API configurées.
15. Accédez à **Certificats et secrets**, puis cliquez sur **Nouveau secret client**.
16. Dans la page **Ajouter un secret client**, saisissez une description, sélectionnez expiration, puis cliquez sur **Ajouter**.
17. L'écran suivant affiche le secret client configuré.

### Remarque

Le secret client n'est affiché qu'une seule fois lors de sa génération. Vous devez copier le code secret client affiché localement. Utilisez le même secret client ainsi que l'ID client associé à l'application nouvellement enregistrée lors de la configuration de l'action OAuth sur l'appliance Citrix Gateway pour Intune.

La configuration de l'application sur le portail Azure est maintenant terminée.

## Présentation de l'authentification par jeton Azure ADAL

March 27, 2024

Voici le flux des événements dans une authentification par jeton ADAL Citrix Gateway-Microsoft typique :

1. Lorsqu'une application est lancée sous iOS ou Android, elle contacte Azure. L'utilisateur est invité à ouvrir une session avec ses informations d'identification. Une fois l'ouverture de session réussie, l'application reçoit un jeton ADAL.
2. Ce jeton ADAL est présenté à Citrix Gateway, qui a été configuré pour valider le jeton ADAL.
3. Citrix Gateway valide la signature du jeton ADAL avec le certificat correspondant de Microsoft.
4. Après une validation réussie, Citrix Gateway extrait le nom principal de l'utilisateur (UPN) et accorde à l'application VPN l'accès aux ressources internes.

## Configuration du serveur virtuel Citrix Gateway pour l'authentification par jeton Microsoft ADAL

March 27, 2024

Pour configurer un serveur virtuel Citrix Gateway afin de surveiller l'authentification par jeton Microsoft ADAL, vous avez besoin des informations suivantes :

- CertEndpoint : URL du point de terminaison contenant la clé Web Json (JWK) pour la vérification du jeton ADAL.
- Public : nom de domaine complet du serveur virtuel Citrix ADC auquel l'application envoie le jeton ADAL.
- Emetteur : nom de l'émetteur AAD. Cette propriété est renseignée par défaut.



- TenantId : ID de locataire pour l'enregistrement Azure ADAL.
- ClientID : ID unique attribué à l'application Gateway dans le cadre de l'enregistrement ADAL.
- ClientSecret : clé secrète transmise à l'application Gateway dans le cadre de l'enregistrement ADAL.

1. Créez une action OAuthAction :

```
add authentication OAuthAction <oauth_action_name>
-OAuthType INTUNE -clientid <client_id> -
clientsecret <client_secret>
-audience <audience>
-tenantid <tenantID>
-issuer <issuer_name> -
userNameField upn-certEndpoint <certEndpoint_name>
```

Exemple:

```
add authentication OAuthAction tmp_action -OAuthType INTUNE -clientid id 1204 -clientsecret
a -audience "
http://hello"-tenantid xxxx -issuer "
https://hello"-userNameField upn -certEndpoint
https://login.microsoftonline.com/common/discovery/v2.0/keys
```

2. Créez une politique d'authentification à associer à l'OAuth nouvellement créé :

```
add
authentication Policy <policy_name>
-rule true -action <oauth intune action>
```

Exemple:

```
add authentication Policy oauth_intune_pol -rule true -action tmp_action
```

3. Liez l'OAuth nouvellement créé à AuthVS :

```
bind authentication vserver <auth_vserver>
-policy <oauth_intune_policy>
-priority 2 -gotoPriorityExpression END
```

Exemple:

```
bind authentication vserver auth_vs_for_gw1_intune -policy oauth_pol -priority 2 -
gotoPriorityExpression END
```

4. Créez un LoginSchema :

```
add authentication loginSchema <loginSchemaName>
-authenticationSchema <authenticationSchema"location">
```

```
add authentication loginSchemaPolicy <loginSchemaPolicyName>
-rule true -action <loginSchemaName>
```

Exemple:

```
add authentication loginSchema oauth_loginschema -authenticationSchema “/nsconfig/login-
schema/LoginSchema/OnlyOAuthToken.xml”
```

```
add authentication loginSchemaPolicy oauth_loginschema_pol -rule true -action oauth_loginschema
```

5. Liez AuthVS avec LoginSchema :

```
bind authentication vserver <auth_vs> -policy <oauth_pol> -priority 2 -gotoPriorityExpression
END
```

Exemple:

```
bind authentication vserver auth_vs_for_gw1_intune -policy oauth_loginschema_pol -priority
2 -gotoPriorityExpression END
```

6. Ajoutez un profil d'authentification et attribuez-le à un serveur virtuel VPN :

```
add authnprofile <nfactor_profile_name> -authnvsName <authvserver>
set vpn vserver <vserverName> -authnprofile <nfactor_profile_name>
```

Exemple:

```
add authnprofile nfactor_prof_intune -authnvsName auth_vs_for_gw1_intune
set vpn vserver gw1_intune -authnprofile nfactor_prof_intune
```

## Type de service pris en charge pour le trafic UDP

January 26, 2024

La prise en charge du type de service (ToS) pour UDP garantit qu'une fois qu'une valeur de service est configurée pour un paquet UDP par un expéditeur, Citrix Gateway conserve la valeur jusqu'à ce que le paquet atteigne sa destination. Sur la base de la valeur configurée et de la configuration du réseau de destination, le réseau de destination place le paquet UDP dans une file d'attente sortante priorisée.

### Remarque

À l'aide des informations de l'équipe de service, vous pouvez attribuer une priorité à chaque paquet IP et demander un traitement spécifique, tel qu'un débit élevé, une fiabilité élevée, une faible latence, etc.

## Configuration automatique du proxy pour la prise en charge du proxy sortant pour Citrix Gateway

March 27, 2024

Lorsque vous configurez le dispositif Citrix Gateway pour qu'il prenne en charge la configuration automatique du proxy (PAC), l'URL d'un fichier PAC est poussée vers le navigateur client. Le trafic provenant du client est ensuite redirigé vers les proxys respectifs tels que déterminés par les conditions définies dans le fichier PAC.

Voici quelques cas d'utilisation courants de PAC pour le proxy sortant :

- Pour configurer plusieurs serveurs proxy qui gèrent le trafic client.
- Pour équilibrer la charge du trafic proxy sur les sous-réseaux.

### Configuration des paramètres globaux Citrix Gateway pour prendre en charge PAC pour le proxy sortant à l'aide de l'interface de ligne de commande

À l'invite de commandes, tapez :

```
1 set vpn parameter -proxy BROWSER -autoProxyUrl <URL>
2 <!--NeedCopy-->
```

### Configurez Citrix Gateway pour prendre en charge PAC dans un profil de session à l'aide de l'interface de ligne de commande

À l'invite de commandes, tapez :

```
1 add vpn sessionAction <name> -proxy BROWSER -autoProxyUrl <URL>
2 <!--NeedCopy-->
```

Où ?

- **URL** : URL du serveur proxy
- **Name** : nom du VPN SessionAction

### Configurez les paramètres globaux Citrix Gateway pour prendre en charge PAC pour le proxy sortant à l'aide de l'interface graphique

1. Accédez à **Configuration > Citrix Gateway > Paramètres globaux**.

2. Sur la page **Paramètres globaux**, cliquez sur **Modifier les paramètres globaux**, puis sélectionnez l'onglet **Expérience client**.
3. Dans l'onglet **Expérience client**, sélectionnez **Paramètres avancés**, puis l'onglet **Proxy**.
4. Dans l'onglet **Proxy**, sélectionnez **Navigateur**, puis sélectionnez **Utiliser la configuration automatique**.
5. Dans le champ **URL vers le fichier de configuration du proxy automatique**, tapez l'URL du fichier PAC requis.
6. Cliquez sur **Créer**.

### **Configurez Citrix Gateway pour prendre en charge PAC sur le profil de session à l'aide de l'interface graphique**

1. Accédez à **Configuration > Citrix Gateway > Stratégies > Session**.
2. Sur la page **Stratégies et profils de session** Citrix Gateway, créez un profil de session Citrix Gateway.
3. Sélectionnez l'onglet **Profils de session**, cliquez sur **Ajouter**, puis saisissez un nom.
4. Dans l'onglet **Expérience client**, sélectionnez **Paramètres avancés**, puis l'onglet **Proxy**.
5. Dans l'onglet **Proxy**, sélectionnez **Navigateur**, puis **Utiliser la configuration automatique**.
6. Dans le champ **URL vers le fichier de configuration du proxy automatique**, tapez l'URL du fichier PAC requis.
7. Cliquez sur **Créer**.
8. Cliquez sur **Créer**.

### **Prise en charge du proxy ICA sortant**

March 27, 2024

La prise en charge du proxy ICA sortant pour Citrix Gateway permet aux administrateurs réseau de bénéficier des fonctionnalités SmartControl même lorsque Receiver et Citrix Gateway sont déployés dans différentes organisations.

Le scénario suivant illustre l'utilisation de la solution de proxy ICA sortant :

Un administrateur réseau doit contrôler les fonctionnalités liées à la session ICA lorsque Receiver et Citrix Gateway sont déployés dans différentes organisations.

## Présentation de la prise en charge du proxy ICA sortant

Pour apporter la fonctionnalité SmartControl à l'entreprise A, qui possède le récepteur, nous devons ajouter une appliance Citrix ADC qui joue le rôle de proxy LAN. Le proxy LAN Citrix ADC applique SmartControl et proxie le trafic vers Citrix Gateway de la société B. Dans ce scénario de déploiement, le récepteur transfère le trafic au proxy LAN Citrix ADC, ce qui permet à l'administrateur réseau de la société A d'appliquer SmartControl. Le déploiement est illustré dans la figure suivante.

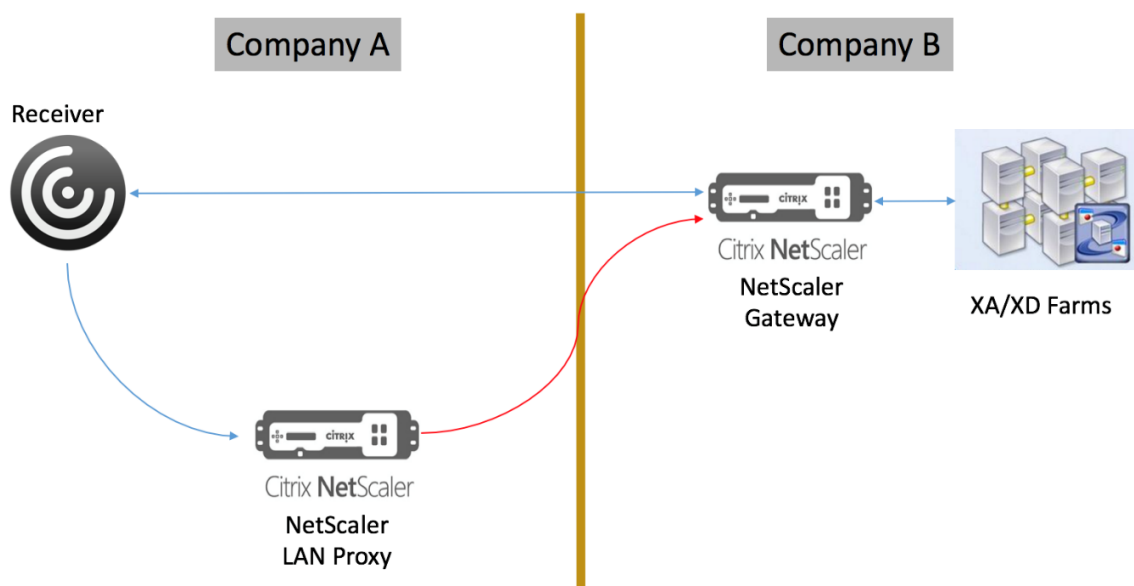

Dans ce scénario, le trafic entre le proxy LAN et Citrix Gateway passe par SSL.

**Remarque :** N'activez pas l'authentification basée sur le certificat client sur Citrix Gateway.

## Configuration du proxy ICA sortant

March 27, 2024

Pour configurer un proxy ICA sortant à l'aide de l'interface de ligne de commande, procédez comme suit :

1. Ajoutez un serveur Vserver de redirection du cache :

**add cr vsriver** <name> <serviceType> <IPAddress> <port> -**cacheType** <cacheType>

**Service** doit être HDX

**Letype de cache doit être FORWARD**

**Exemple :**

ajouter cr vserver CR\_LAN\_Proxy HDX 10.217.208.197 8080 -CACHEtype FORWARD

2. Ajoutez un profil ICA SmartControl :

```

add ica DISABLED DÉSACTIVÉ DÉSACTIVÉ DÉSACTIVÉ DÉSACTIVÉ DÉSACTIVÉ DÉSACTIVÉ DÉSACTIVÉ DÉSACTIVÉ (DISABLED)
ac-) Client- - - - - - - - - - Redi-
cesspro- tAu- LocalRemoteDataSharing ClientClipboardRedirection ClientCOMPortRedirection ClientPrinterRedirection
file dioRedi- (PAR (PAR (PAR (PAR (PAR (PAR (PAR du lecteur
- rec- DÉ- DÉ- DÉ- DÉ- DÉ- DÉ- DÉ- USB du
**ConnectClientLPTPorts FAUT) FAUT) FAUT) FAUT) FAUT) FAUT) FAUT) client
(DE- DE- (PAR
FAULT FAULT DÉ-
FAULT FAULT FAULT)

```

**Exemple :**

```

1 add ica accessprofile disableCDM -ConnectClientLPTPorts DEFAULT -
ClientAudioRedirection DEFAULT - LocalRemoteDataSharing DEFAULT
-ClientClipboardRedirection DEFAULT -ClientCOMPortRedirection
DEFAULT -ClientPrinterRedirection DEFAULT -Multistream DEFAULT
-ClientUSBDriveRedirection DEFAULT

```

3. Ajoutez une action ICA :

**add ica action** <name> **-accessProfileName** <string>

**Exemple :**

```

1 add ica action disableCDM_action -accessProfileName disableCDM

```

4. Ajoutez une politique ICA :

**add ica policy** <name> **-rule** <expression> **-action** <string> **-comment** <string> **-logAction** <string>

5. Liez la politique ICA au serveur virtuel ou global :

a. Liaison au serveur virtuel

```

1 **bind cr vserver** \<<name>\> **-policyName** \<<string>\> **-
priority** \<<positive_integer>\>

```

**Exemple :**

```

1 bind cr vserver CR_LAN_Proxy -policyname disableCDM_pol -
priority 10

```

b. Liez à Global

```
1 **bind ica global -policyName** \<string\> -**priority** \<
 positive_integer\>
```

**Exemple :**

```
1 bind ica global -policyName disableCDM_pol -priority 10
```

**Remarque**

Définissez les ports ICA sécurisés : cette valeur est le numéro de port de Citrix Gateway auquel le proxy LAN établit une connexion sortante. Par défaut, il est réglé sur 443. Utilisez la commande suivante pour modifier le port.

**set ns param -secureicaPorts**<port>

Exemple :

paramètre set ns -SecureICAports 8443

## Intégrer Citrix Gateway à Citrix Virtual Apps and Desktops

March 27, 2024

Les serveurs StoreFront sont déployés et configurés pour gérer l'accès aux données et ressources publiées. Pour un accès distant, il est recommandé d'ajouter Citrix Gateway devant StoreFront.

**Remarque:**

pour connaître les étapes de configuration détaillées relatives à l'intégration de Citrix Virtual Apps and Desktops à Citrix Gateway, consultez la [documentation de StoreFront](#).

Le diagramme suivant illustre un exemple de déploiement Citrix simplifié Citrix qui inclut Citrix Gateway. Citrix Gateway communique avec StoreFront pour protéger les applications et les données fournies par Citrix Virtual Apps and Desktops. Les machines utilisateur exécutent Citrix Receiver pour créer une connexion sécurisée et accéder à leurs applications, postes de travail et fichiers.

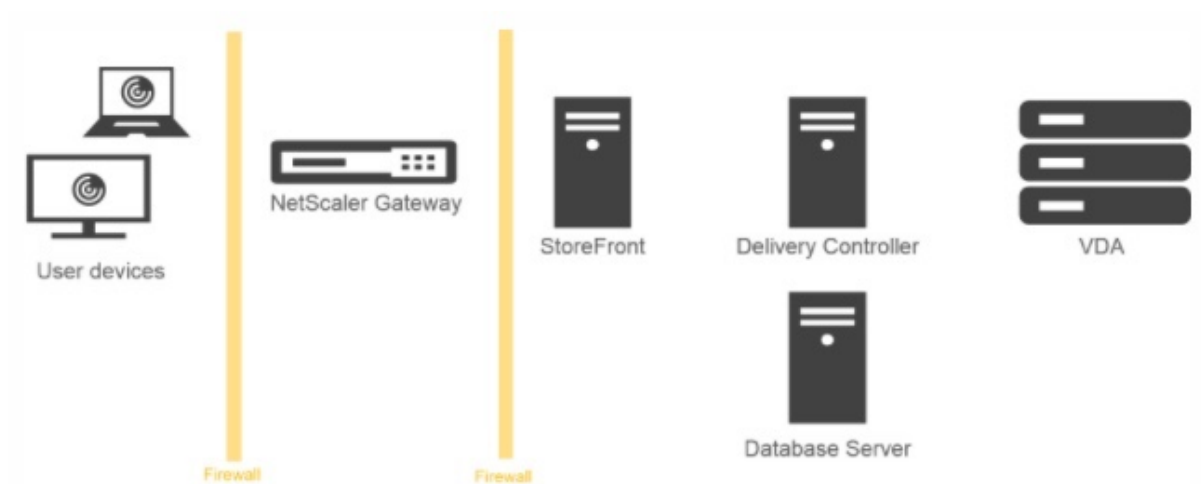

## Prise en charge OTP native pour l'authentification

March 27, 2024

Citrix Gateway prend en charge les mots de passe à usage unique (OTP) sans avoir à utiliser un serveur tiers. Le mot de passe à usage unique est une option hautement sécurisée pour l'authentification auprès de serveurs sécurisés, car le numéro ou le code d'accès généré est aléatoire. Auparavant, des entreprises spécialisées, telles que RSA avec des appareils spécifiques générant des nombres aléatoires, proposaient les OTP. Ce système doit être en communication constante avec le client pour générer un nombre attendu par le serveur.

En plus de réduire les dépenses d'investissement et d'exploitation, cette fonctionnalité améliore le contrôle de l'administrateur en conservant l'intégralité de la configuration sur l'appliance Citrix ADC.

**Remarque :** Étant donné que les serveurs tiers ne sont plus nécessaires, l'administrateur Citrix ADC doit configurer une interface pour gérer et valider les machines utilisateur.

L'utilisateur doit être inscrit sur un serveur virtuel Citrix Gateway pour utiliser la solution OTP. L'enregistrement n'est requis qu'une seule fois par appareil unique et peut être limité à certains environnements. La configuration et la validation d'un utilisateur enregistré sont similaires à la configuration d'une stratégie d'authentification supplémentaire.

### Avantages de la prise en charge du protocole OTP natif

- Réduit les coûts d'exploitation en éliminant la nécessité de disposer d'une infrastructure supplémentaire sur un serveur d'authentification en plus d'Active Directory.



- Consolide la configuration uniquement sur l'apppliance Citrix ADC, offrant ainsi un excellent contrôle aux administrateurs.
- Élimine la dépendance du client à un serveur d'authentification supplémentaire pour générer un nombre attendu par les clients.

## Workflow OTP natif

La solution OTP native est un processus à deux volets et le flux de travail est classé comme suit :

- Enregistrement de l'appareil
- Connexion de l'utilisateur final

**Important :** Vous pouvez ignorer le processus d'enregistrement si vous utilisez des solutions tierces ou si vous gérez d'autres appareils en dehors de l'apppliance Citrix ADC. La chaîne finale que vous ajoutez doit être au format spécifié par Citrix ADC.

La figure suivante illustre le flux d'enregistrement des appareils pour enregistrer un nouveau périphérique à recevoir OTP.

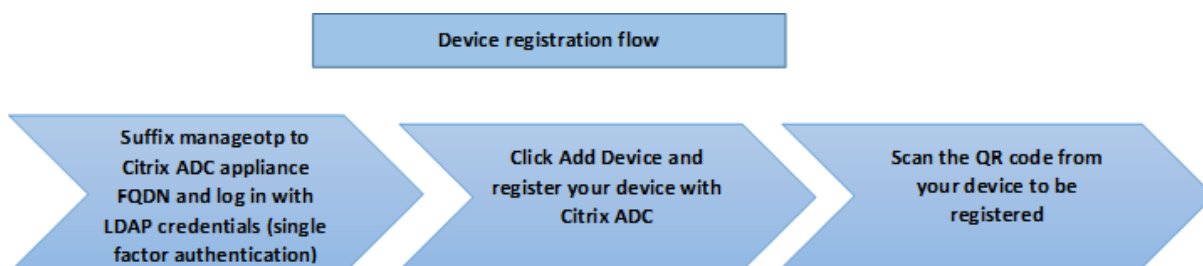

**Remarque :** L'enregistrement de l'appareil peut être effectué à l'aide d'un certain nombre de facteurs. Le facteur unique (tel que spécifié dans la figure précédente) est utilisé à titre d'exemple pour expliquer le processus d'enregistrement des appareils.

La figure suivante illustre la vérification de l'OTP via l'appareil enregistré.

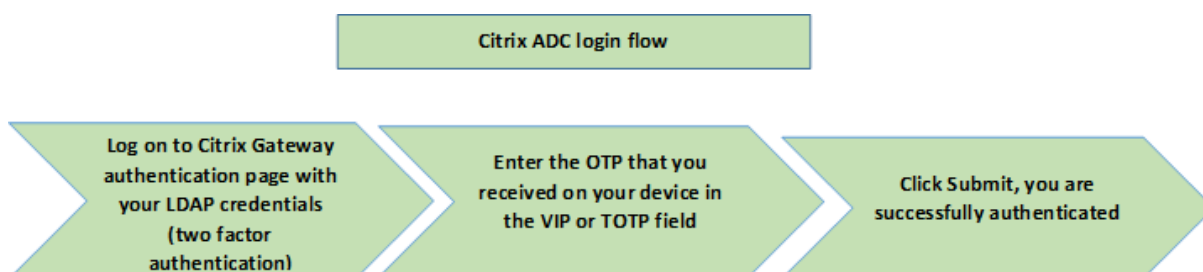

## Pré-requis

Pour utiliser la fonctionnalité OTP native, assurez-vous que les conditions préalables suivantes sont remplies.

- La version de la fonctionnalité Citrix ADC est 12.0 build 51.24 et ultérieur.
- La licence Advanced ou Premium Edition est installée sur Citrix Gateway.
- Citrix Gateway est configuré avec une adresse IP de gestion et la console de gestion est accessible à la fois à l'aide d'un navigateur et d'une ligne de commande.
- Citrix ADC est configuré avec l'authentification, l'autorisation et l'audit du serveur virtuel pour authentifier les utilisateurs.
- L'appliance Citrix ADC est configurée avec Unified Gateway et le profil d'authentification, d'autorisation et d'audit est attribué au serveur virtuel Gateway.
- La solution OTP native est limitée au flux d'authentification nFactor. Des stratégies avancées sont nécessaires pour configurer la solution. Pour plus de détails, consultez l'article [CTX222713](#).

Vérifiez également ce qui suit pour Active Directory :

- La longueur minimale des attributs est de 256 caractères.
- Le type d'attribut doit être « DirectoryString », par exemple UserParameters. Ces attributs peuvent contenir des valeurs de chaîne.
- Le type de chaîne d'attribut doit être Unicode, si le nom de l'appareil est en caractères non anglais.
- L'administrateur LDAP Citrix ADC doit disposer d'un accès en écriture à l'attribut AD sélectionné.
- L'appliance Citrix ADC et la machine cliente doivent être synchronisées avec un serveur de temps réseau commun.

## Configuration du protocole OTP natif à l'aide de l'interface graphique

L'enregistrement OTP natif n'est pas seulement une authentification à facteur unique. Les sections suivantes vous aident à configurer l'authentification à un facteur et à un deuxième facteur.

### Créer un schéma de connexion pour le premier facteur

1. Accédez à **Sécurité AAA > Trafic des applications > Schéma de connexion**.
2. Accédez à **Profils** et cliquez sur **Ajouter**.
3. Sur la page **Créer un schéma de connexion d'authentification**, saisissez `lschema_single_auth_manage_otp` dans le champ **Nom** et cliquez sur **Modifier** en regard de **noschema**.
4. Cliquez sur le dossier **LoginSchema**.

5. Faites défiler l'écran vers le bas pour sélectionner **SingleAuth.xml**, puis cliquez sur **Sélectionner**.
6. Cliquez sur **Créer**.
7. Cliquez sur **Stratégies**, puis sur **Ajouter**.
8. Dans l'écran **Créer une stratégie de schéma de connexion d'authentification**, entrez les valeurs suivantes.

**Nom** : lpol\_single\_auth\_manage\_otp\_by\_url

**Profil** : sélectionnez lpol\_single\_auth\_manage\_otp\_by\_url dans la liste.

**Règle** : HTTP.REQ.COOKIE.VALUE (« NSC\_TASS ») .EQ ( »manageotp« )

### Configuration du serveur virtuel d'authentification, d'autorisation et d'audit

1. Accédez à **Sécurité > AAA —Trafic des applications > Serveurs virtuels d'authentification**. Cliquez pour modifier le serveur virtuel existant.
2. Cliquez sur l'icône + en regard de **Schemas de connexion** sous **Paramètres avancés** dans le volet droit.
3. Sélectionnez **Aucun schéma de connexion**.
4. Cliquez sur la flèche et sélectionnez la stratégie **lpol\_single\_auth\_manage\_otp\_by\_url**.
5. Sélectionnez la stratégie **lpol\_single\_auth\_manage\_otp\_by\_url**, puis cliquez sur **Sélectionner**.
6. Cliquez sur **Lier**.
7. Faites défiler la page vers le haut et sélectionnez **1 Politique d'authentification** sous **Politique d'authentification avancée**.
8. Cliquez avec le bouton droit sur la **stratégie nFactor** et sélectionnez **Modifier la liaison**.
9. Cliquez sur l'icône + présente sous **Sélectionner le facteur suivant**, créez un facteur suivant, puis cliquez sur **Liaison**.
10. Dans l'écran **Créer une authentification**, **PolicyLabel** saisissez les informations suivantes, puis cliquez sur **Continuer** :  
**Nom** : manage\_otp\_flow\_label  
**Schéma de connexion** : Lschema\_Int
11. Sur l'écran **Authentication PolicyLabel**, cliquez sur l'icône + pour créer une stratégie.
12. Dans l'écran **Créer une stratégie d'authentification**, entrez ce qui suit :  
**Nom** : auth\_pol\_ldap\_otp\_action

13. Sélectionnez le type d'action dans la liste **Type d'action**.
14. Dans le champ **Action**, cliquez sur l'icône **+** pour créer une action.
15. Dans la page **Créer un serveur LDAP d'authentification**, sélectionnez le bouton radio **IP du serveur**, désélectionnez la case à cocher en regard de **Authentification**, entrez les valeurs suivantes, puis sélectionnez **Tester la connexion**.

**Nom** : ldap\_otp\_action

**Adresse IP** : 192.168.10.11

**DN de base** : DC=Formation, DC=Lab

**Administrateur** : Administrator@training.lab

**Mot de passe**: xxxxxx

16. Faites défiler l'écran jusqu'à la section **Autres paramètres**. Utilisez le menu déroulant pour sélectionner les options suivantes.  
**Attribut de nom d'ouverture de session du serveur** comme **nouveau** et saisissez **userprincipalname**.
17. Utilisez le menu déroulant pour sélectionner **Attribut de nom SSO** comme **Nouveau** et saisissez **userprincipalname**.
18. Saisissez « UserParameters » dans le champ **secret OTP** et cliquez sur **Plus**.
19. Saisissez les attributs suivants.  
**Attribute 1** = mail  
**Attribute 2** = objectGUID  
**Attribute 3** = immutableID
20. Cliquez sur **OK**.
21. Sur la page **Créer une stratégie d'authentification**, définissez l'expression sur **true** et cliquez sur **Créer**.
22. Sur la page **Créer une étiquette de stratégie d'authentification**, cliquez sur **Liaison**, puis sur **Terminé**.
23. Sur la page **Liaison de stratégie**, cliquez sur **Liaison**.
24. Dans la page **Stratégie d'authentification**, cliquez sur **Fermer** et cliquez sur **Terminé**.

#### Remarque

Le serveur virtuel d'authentification doit être lié au thème du portail RFWebUI. Liez un certificat de serveur au serveur. L'adresse IP du serveur « 1.2.3.5 » doit avoir un nom de domaine complet correspondant, à savoir otpauth.server.com, pour une utilisation ultérieure.

### Créer un schéma de connexion pour le deuxième facteur OTP

1. Accédez à **Sécurité > Trafic des applications AAA > Serveurs virtuels**. Sélectionnez le serveur virtuel à modifier.
2. Faites défiler l'écran vers le bas et sélectionnez **1 schéma de connexion**.
3. Cliquez sur **Add Binding**.
4. Dans la section **Liaison de stratégie**, cliquez sur l'icône **+** pour ajouter une stratégie.
5. Sur la page **Créer une stratégie de schéma de connexion d'authentification**, saisissez Name as OTP, puis cliquez sur l'icône **+** pour créer un profil.
6. Sur la page **Créer un schéma de connexion d'authentification**, saisissez Name as OTP, puis cliquez sur l'icône en regard de **noschema**.
7. Cliquez sur le dossier **Loginschema**, sélectionnez **DualAuthManageOTP.xml**, puis cliquez sur **Sélectionner**.
8. Cliquez sur **Créer**.
9. Dans la section **Règle**, saisissez **Vrai**. Cliquez sur **Créer**.
10. Cliquez sur **Bind**.
11. Notez les deux facteurs d'authentification. Cliquez sur **Fermer**, puis sur **Terminé**.

### Configurer la stratégie de commutation de contenu pour gérer OTP

Les configurations suivantes sont requises si vous utilisez Unified Gateway.

1. Accédez à **Gestion du trafic > Changement de contenu > Stratégies**. Sélectionnez la stratégie de changement de contenu, cliquez avec le bouton droit de la souris et sélectionnez **Modifier**.
2. Modifiez l'expression pour évaluer l'instruction OR suivante, puis cliquez sur **OK** :

---

is\_vpn\_url

---

### Configuration du protocole OTP natif à l'aide de la CLI

Vous devez disposer des informations suivantes pour configurer la page de gestion des appareils OTP :

- IP attribuée au serveur virtuel d'authentification
- FQDN correspondant à l'adresse IP attribuée
- Certificat de serveur pour serveur virtuel d'authentification

**Remarque :** L'OTP natif est une solution Web uniquement.

## Pour configurer la page d'enregistrement et de gestion des appareils OTP

Créer un serveur virtuel d'authentification

```
1 add authentication vserver authvs SSL 1.2.3.5 443
2 bind authentication vserver authvs -portaltheme RFWebUI
3 bind ssl vserver authvs -certkeyname otpauthcert
4 <!--NeedCopy-->
```

**Remarque :** Le serveur virtuel d'authentification doit être lié au thème du portail RFEbui. Liez un certificat de serveur au serveur. L'adresse IP du serveur « 1.2.3.5 » doit avoir un nom de domaine complet correspondant, à savoir otpauth.server.com, pour une utilisation ultérieure.

## Pour créer une action d'ouverture de session LDAP

```
1 add authentication ldapAction <LDAP ACTION NAME> -serverIP <SERVER IP>
 - serverPort <SERVER PORT> -ldapBase <BASE> -ldapBindDn <AD USER> -
 ldapBindDnPassword <PASSWO> -ldapLoginName <USER FORMAT>
2 <!--NeedCopy-->
```

### Exemple:

```
1 add authentication ldapAction ldap_logon_action -serverIP 1.2.3.4 -
 serverPort 636 -ldapBase "OU=Users,DC=server,DC=com" -ldapBindDn
 administrator@ctxnsdev.com -ldapBindDnPassword PASSWORD -
 ldapLoginName userprincipalname
2 <!--NeedCopy-->
```

## Pour ajouter une stratégie d'authentification pour l'ouverture de session LDAP

```
1 add authentication Policy auth_pol_ldap_logon -rule true -action
 ldap_logon_action
2 <!--NeedCopy-->
```

## Pour présenter l'interface utilisateur via Loginschema

Afficher le champ nom d'utilisateur et le champ de mot de passe aux utilisateurs lors de l'ouverture de session

```
1 add authentication loginSchema lschema_single_auth_manage_otp -
 authenticationSchema "/nsconfig/loginschema/LoginSchema/
 SingleAuthManageOTP.xml"
2 <!--NeedCopy-->
```

## Afficher la page d'enregistrement et de gestion des périphériques

Citrix recommande deux façons d'afficher l'écran d'enregistrement et de gestion des appareils : URL ou nom d'hôte.

- **Utilisation de l'URL**

Lorsque l'URL contient « /manageotp »

```
- add authentication loginSchemaPolicy lpol_single_auth_manage_otp_by_url
 -rule "http.req.cookie.value("NSC_TASS").contains("manageotp
 ")"-action lschema_single_auth_manage_otp
- bind authentication vserver authvs -policy lpol_single_auth_manage_otp
 -priority 10 -gotoPriorityExpression END
```

- **Utiliser le nom d'hôte**

Lorsque le nom d'hôte est « alt.server.com »

```
- add authentication loginSchemaPolicy lpol_single_auth_manage_otp_by_host
 -rule "http.req.header("host").eq("alt.server.com")"-action
 lschema_single_auth_manage_otp
- bind authentication vserver authvs -policy lpol_single_auth_manage_otp
 -priority 20 -gotoPriorityExpression END
```

## Pour configurer la page de connexion utilisateur à l'aide de l'interface de ligne de commande

Vous devez disposer des informations suivantes pour configurer la page Ouverture de session utilisateur :

- IP pour un serveur virtuel d'équilibrage de charge
- Nom de domaine complet correspondant pour le serveur virtuel d'équilibrage de charge
- Certificat de serveur pour le serveur virtuel d'équilibrage de charge

```
bind ssl vserver lbvs_https -certkeyname lbvs_server_cert
```

Le service back-end dans l'équilibrage de charge est représenté comme suit :

```
1 add service iis_backendsso_server_com 1.2.3.210 HTTP 80
2 bind lb vserver lbvs_https iis_backendsso_server_com
3 <!--NeedCopy-->
```

**Pour créer une action de validation du code secret OTP**

```

1 add authentication ldapAction <LDAP ACTION NAME> -serverIP <SERVER IP>
 -serverPort <SERVER PORT> -ldapBase <BASE> -ldapBindDn <AD USER> -
 ldapBindDnPassword <PASSWORD> -ldapLoginName <USER FORMAT> -
 authentication DISABLED -OTPSecret <LDAP ATTRIBUTE>
2 <!--NeedCopy-->

```

**Exemple :**

```

1 add authentication ldapAction ldap_otp_action -serverIP 1.2.3.4 -
 serverPort 636 -ldapBase "OU=Users,DC=server,DC=com" -ldapBindDn
 administrator@ctxnsdev.com -ldapBindDnPassword PASSWORD -
 ldapLoginName userprincipalname -authentication DISABLED -OTPSecret
 userParameters
2 <!--NeedCopy-->

```

**Important :** La différence entre l'ouverture de session LDAP et l'action OTP est la nécessité de désactiver l'authentification et d'introduire un nouveau paramètre `OTPSecret`. N'utilisez pas la valeur de l'attribut AD.

**Pour ajouter une stratégie d'authentification pour la validation du code d'accès OTP**

```

1 add authentication Policy auth_pol_otp_validation -rule true -action
 ldap_otp_action
2 <!--NeedCopy-->

```

**Pour présenter l'authentification à deux facteurs via LoginSchema** Ajoutez l'interface utilisateur pour l'authentification à deux facteurs.

```

"add authentication loginSchema lscheme_dual_factor -authenticationSchema "/nsconfig/login-
schema/LoginSchema/DualAuth.xml"

```

```

add authentication loginSchemaPolicy lpol_dual_factor -rule true -action lscheme_dual_factor

```

```

1 ##### Pour créer un facteur de validation de code secret via l'étiquette
 de stratégie
2
3 Créer une étiquette de stratégie de flux OTP de gestion pour le facteur
 suivant (le premier facteur est l'ouverture de session LDAP)

```

```

add authentication loginSchema lschema_noschema -authenticationSchema noschema

```

```

add authentication policylabel manage_otp_flow_label -loginSchema lschema_noschema

```

```

1 ##### Pour lier la stratégie OTP à l'étiquette de stratégie

```

```

bind authentication policylabel manage_otp_flow_label -policyName auth_pol_otp_validation
-priority 10 -gotoPriorityExpression NEXT

```

```

1 ##### Pour lier le flux de l'interface utilisateur
2

```



- 3 Liez l'ouverture de session LDAP suivie de la validation OTP avec le serveur virtuel d'authentification.

```
bind authentication vserver authvs -policy auth_pol_ldap_logon -priority 10 -nextFactor manage_otp_flow_label -gotoPriorityExpression NEXT
bind authentication vserver authvs -policy lpol_dual_factor -priority 30 -gotoPriorityExpression END
“
```

## Enregistrez votre appareil avec Citrix ADC

1. Accédez au nom de domaine complet Citrix ADC (première adresse IP publique), avec un suffixe /manageotp. Par exemple, <https://otpauth.server.com/manageotp> connectez-vous avec les informations d'identification de l'utilisateur.
2. Cliquez sur l'icône + pour ajouter un appareil.

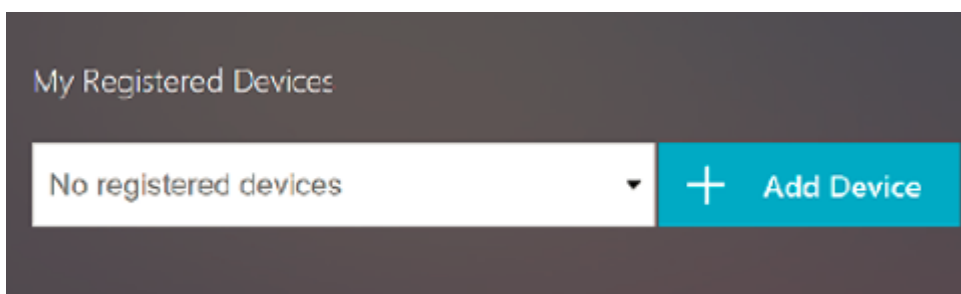

3. Entrez le nom d'un appareil et appuyez sur **Go**. Un code-barres apparaît à l'écran.
4. Cliquez sur **Commencer la configuration**, puis sur **Scanner le code-barres**.
5. Survolez le code QR avec la caméra de l'appareil. Vous pouvez éventuellement entrer le code à 16 chiffres.

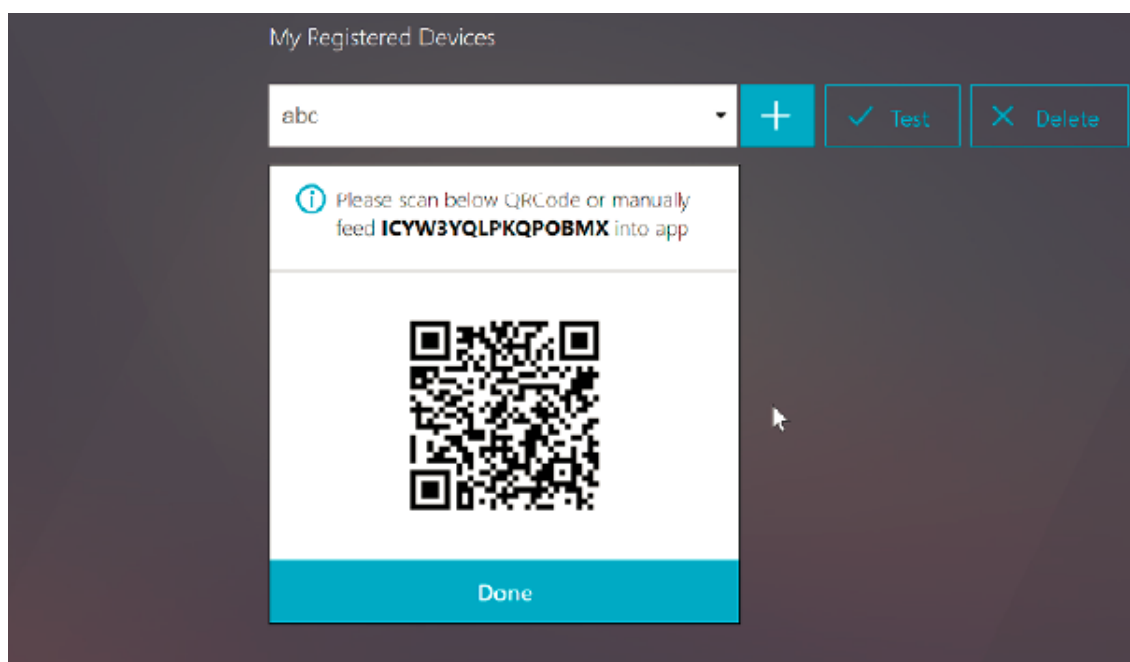

**Remarque :** Le code QR affiché est valide pendant 3 minutes.

6. Une fois la numérisation réussie, un code temporel à 6 chiffres vous est présenté, qui peut être utilisé pour vous connecter.

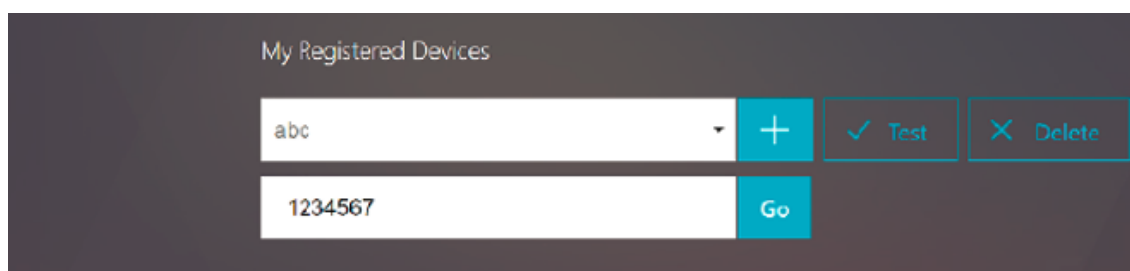

7. Pour tester, cliquez sur **Terminé** sur l'écran QR, puis cliquez sur la coche verte à droite.
8. Sélectionnez votre appareil dans le menu déroulant et saisissez le code de Google Authenticator (il doit être bleu et non rouge), puis cliquez sur **OK**.
9. Assurez-vous de vous déconnecter à l'aide du menu déroulant situé dans le coin supérieur droit de la page.

### Connectez-vous à Citrix ADC à l'aide de l'OTP

1. Accédez à votre première URL publique et saisissez votre OTP à partir de Google Authenticator pour ouvrir une session.
2. Authentifiez-vous sur la page de démarrage de Citrix ADC.

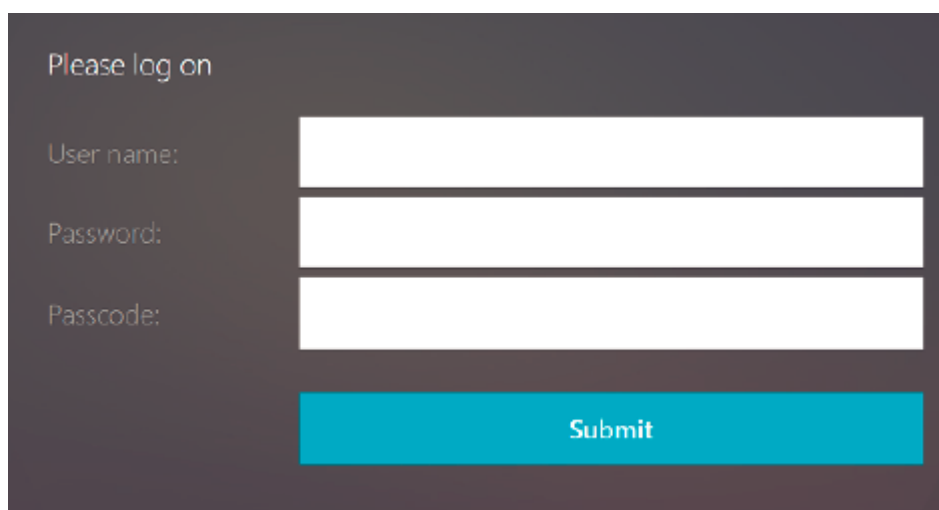

## Configuration de l'extension d'indication de nom de serveur

January 26, 2024

Une appliance Citrix Gateway peut désormais être configurée pour inclure une extension d'indication du nom de serveur (SNI) dans le paquet SSL « client hello » envoyé au serveur principal. L'extension SNI aide le serveur principal à identifier le nom de domaine complet demandé lors de la prise de contact SSL et à répondre avec les certificats correspondants.

### Remarque

Activez la prise en charge SNI lorsque plusieurs domaines SSL sont hébergés sur le même serveur.

### Pour configurer Citrix Gateway afin qu'il prenne en charge SNI à l'aide de l'interface graphique

1. Dans l'interface graphique NetScaler, accédez à **Configuration > Citrix NetScaler > Paramètres globaux**.
2. Cliquez sur le lien **Modifier les paramètres globaux** et, dans le menu **SNI du serveur principal**, sélectionnez **Activé**.

### Pour configurer Citrix Gateway afin qu'il prenne en charge SNI à l'aide de l'interface de ligne de commande, à l'invite de commandes, tapez :

```
1 set vpn parameter backendServerSni <ENABLED><DISABLED>
2 <!--NeedCopy-->
```

## Validation du certificat de serveur lors d'une connexion SSL

March 27, 2024

Le dispositif Citrix Gateway peut désormais être configuré pour valider le certificat de serveur fourni par le serveur principal lors d'une connexion SSL.

Pour configurer les paramètres globaux de Citrix Gateway afin de prendre en charge PAC pour le proxy sortant à l'aide de l'utilitaire de configuration

Liez le certificat de l'autorité de certification

1. Accédez à **Configuration > Citrix Gateway > Citrix Gateway Policy Manager > Liaisons de certificats**.\*\*
2. Dans l'écran **Liaisons de certificats**, cliquez sur l'icône **+**.
3. Dans l'écran **Liaison de certificat (s) d'autorité** de certification, cliquez sur **Ajouter une liaison**, puis sur **Installer**.
4. Sélectionnez le nom du fichier de certificat dans le champ **Nom du fichier de certificat**, puis cliquez sur **Installer**.
5. Dans l'écran **Liaison de certificat (s) d'autorité de certification**, sélectionnez le certificat et cliquez sur **Liaison**.
6. Cliquez sur **Terminé**.

### Activation de la validation du certificat :

1. Accédez à **Citrix Gateway > Paramètres globaux**.
2. Cliquez sur **Modifier les paramètres globaux**.\*\*
3. Sélectionnez **Activé** dans le menu déroulant **Validation du certificat du serveur principal**, puis cliquez sur **OK**.

Pour configurer les paramètres globaux de Citrix Gateway afin de prendre en charge le certificat de serveur avec la ligne de commande

À l'invite de commandes, tapez les commandes suivantes :

```
1 bind vpn global cacert DNPACA1
2
3 set vpn parameter backendcertValidation ENABLED
4 <!--NeedCopy-->
```

## Utilisation de la stratégie avancée pour créer des stratégies VPN

March 27, 2024

Classic Policy Engine (PE) et Advance Policy Infrastructure (PI) sont deux cadres de configuration et d'évaluation de stratégies différents que Citrix ADC prend actuellement en charge.

Advance Policy Infrastructure se compose d'un langage d'expression extrêmement puissant. Le langage d'expression peut être utilisé pour définir des règles dans la stratégie, définir les différentes parties de l'action et d'autres entités prises en charge. Le langage d'expression peut analyser n'importe quelle partie de la requête ou de la réponse et vous permet également d'examiner en profondeur les en-têtes et la charge utile. Le même langage d'expression se développe et fonctionne sur tous les modules logiques pris en charge par Citrix ADC.

**Remarque :**

Nous vous encourageons à utiliser des stratégies avancées pour créer des stratégies.

### **Pourquoi migrer de la stratégie classique vers la stratégie avancée ?**

Advanced Policy dispose d'un jeu d'expressions riche et offre une plus grande flexibilité que la stratégie classique. Citrix ADC évoluant et répondant à une grande variété de clients, il est impératif de prendre en charge des expressions qui dépassent largement les politiques avancées. Pour plus d'informations, voir [Stratégies et expressions](#).

Voici les fonctionnalités ajoutées pour Advance Policy.

- Possibilité d'accéder au corps des messages.
- Supporte de nombreux protocoles supplémentaires.
- Permet d'accéder à de nombreuses fonctionnalités supplémentaires du système.
- Il dispose d'un plus grand nombre de fonctions, d'opérateurs et de types de données de base.
- S'adresse à l'analyse des fichiers HTML, JSON et XML.
- Facilite la mise en correspondance parallèle rapide de plusieurs chaînes (patsets, etc.).

Les stratégies VPN suivantes peuvent désormais être configurées à l'aide de la stratégie avancée.

- Stratégie de session
- Stratégie d'autorisation
- Stratégie de trafic
- Stratégie de tunnel
- Stratégie d'audit

En outre, l'analyse des points de terminaison (EPA) peut être configurée en tant que fonction nFactor pour l'authentification. L'EPA est utilisé comme contrôleur d'accès pour les terminaux qui tentent de se connecter à l'appliance Gateway. Avant que la page de connexion à Gateway ne s'affiche sur un terminal, la configuration matérielle et logicielle minimale de celui-ci est vérifiée, en fonction des critères d'éligibilité configurés par l'administrateur de Gateway. L'accès à Gateway est accordé en fonction des résultats des contrôles effectués. Auparavant, l'EPA était configuré dans le cadre de la

stratégie de session. Désormais, il peut être lié à nFactor pour plus de flexibilité quant au moment où il peut être exécuté. Pour plus d'informations sur EPA, consultez la rubrique [Fonctionnement des stratégies de point de terminaison](#). Pour en savoir plus sur NFactor, consultez la rubrique [Authentification NFactor](#).

#### **Cas d'utilisation :**

#### **EPA de pré-authentification à l'aide de l'EPA avancée**

L'analyse EPA de pré-authentification est effectuée avant que l'utilisateur ne fournisse les informations d'identification de connexion. Pour plus d'informations sur la configuration de Citrix Gateway pour l'authentification nFactor avec l'analyse EPA de pré-authentification comme l'un des facteurs d'authentification, consultez la rubrique [CTX224268](#).

#### **EPA post-authentification utilisant Advanced EPA**

Le scan EPA post-authentification est effectué une fois que les informations d'identification de l'utilisateur ont été vérifiées. Dans le cadre de l'infrastructure de politique classique, l'EPA de post-authentification était configurée dans le cadre de la politique de session ou de l'action de session. Dans le cadre de l'infrastructure stratégique avancée, le scan EPA doit être configuré en tant que facteur EPA dans l'authentification à n facteurs. Pour plus d'informations sur la configuration de Citrix Gateway pour l'authentification à n facteurs avec l'analyse EPA post-authentification comme facteur d'authentification, consultez la rubrique [CTX224303](#).

#### **EPA de pré-authentification et de post-authentification à l'aide de stratégies avancées**

L'EPA peut être effectuée avant l'authentification et la post-authentification. Pour plus d'informations sur la configuration de Citrix Gateway pour l'authentification nFactor avec des analyses EPA avant et après authentification, consultez la rubrique [CTX231362](#).

#### **Analyse EPA périodique en tant que facteur d'authentification nFactor**

Dans le cadre de l'infrastructure stratégique classique, un scan EPA périodique a été configuré dans le cadre de l'action stratégique de session. Dans le cadre d'une infrastructure stratégique avancée, il peut être configuré dans le cadre de l'authentification à facteur N de l'EPA.

Pour plus d'informations sur la configuration de l'analyse EPA périodique en tant que facteur d'authentification nFactor, cliquez sur la rubrique [CTX231361](#).

#### **Résolution des problèmes :**

Les points suivants doivent être gardés à l'esprit pour le dépannage.

- Les stratégies Classic et Advance du même type (par exemple, stratégie de session) ne peuvent pas être liées à la même entité/point de liaison.
- La priorité est obligatoire pour toutes les politiques PI.
- La politique avancée pour les VPN peut être liée à tous les points de liaison.
- Une politique avancée ayant la même priorité peut être liée à un point de liaison unique.
- Si aucune des politiques d'autorisation configurées n'est atteinte, l'action d'autorisation globale configurée dans le paramètre VPN est appliquée.
- Dans la stratégie d'autorisation, l'action d'autorisation n'est pas annulée si la règle d'autorisation échoue.

**Expressions équivalentes à la stratégie avancée couramment utilisées pour la stratégie classique :**

---

| Expressions de stratégie classiques | Expressions de stratégie avancée                   |
|-------------------------------------|----------------------------------------------------|
| ns_true                             | true                                               |
| ns_false                            | false                                              |
| REQ.HTTP                            | HTTP.REQ                                           |
| RES.HTTP                            | HTTP.RES                                           |
| HEADER "foo"                        | HEADER("foo")                                      |
| CONTAINS "bar"                      | .CONTAINS (« bar ») [Notez l'utilisation de «. ».] |
| REQ.IP                              | CLIENT.IP                                          |
| RES.IP                              | SERVER.IP                                          |
| SOURCEIP                            | SRC                                                |
| DESTIP                              | DST                                                |
| REQ.TCP                             | CLIENT.TCP                                         |
| RES.TCP                             | SERVER.TCP                                         |
| SOURCEPORT                          | SRCPORT                                            |
| DESTPORT                            | DSTPORT                                            |
| STATUSCODE                          | STATUS                                             |
| REQ.SSL.CLIENT.CERT                 | CLIENT.SSL.CLIENT_CERT                             |

---

## Configuration simplifiée des applications SaaS à l'aide d'un modèle

March 27, 2024

La configuration des applications SaaS avec authentification unique sur Citrix Gateway est simplifiée par la mise en service d'un menu déroulant de modèle pour les applications SaaS populaires. L'application SaaS à configurer peut être sélectionnée dans le menu. Le modèle préremplit une grande partie des informations nécessaires à la configuration des applications. Toutefois, les informations spécifiques au client doivent toujours être fournies.

**Remarque :** La section suivante décrit les étapes à suivre sur Citrix Gateway pour configurer et publier une application à l'aide d'un modèle. Les étapes de configuration à effectuer sur le serveur d'applications sont présentées dans la section suivante.

### Configuration et publication d'applications à l'aide d'un modèle - Configuration spécifique à Citrix Gateway

La configuration suivante prend l'application AWS Console comme exemple pour configurer et publier une application à l'aide d'un modèle.

Avant de commencer, vous avez besoin des éléments suivants :

- Compte d'administrateur pour AWS Console
- Compte administrateur pour Citrix Gateway

**Les étapes de configuration de la console AWS sont les suivantes :**

1. Configurez AWS Console à l'aide du catalogue d'applications.
2. Exportez les métadonnées du fournisseur d'identité AWS Console depuis Citrix ADC.
3. Configurez le fournisseur d'identité dans AWS Console.

**ÉTAPE 1 :** Configuration de la console AWS avec le catalogue d'applications

1. Cliquez sur **Unified Gateway > Authentication**.

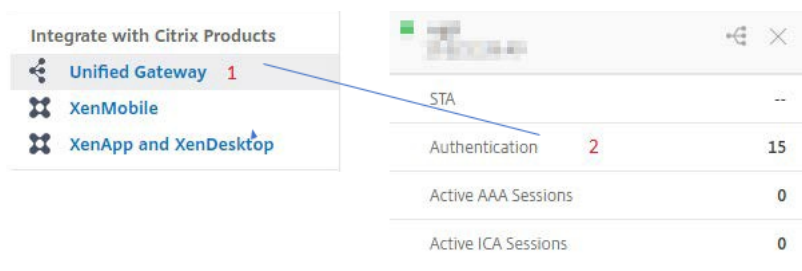

L'écran Unified Gateway Configuration s'affiche.



2. Dans la section **Applications**, cliquez sur l'icône d'édition. Cliquez maintenant sur l'icône plus. La fenêtre Application apparaît.

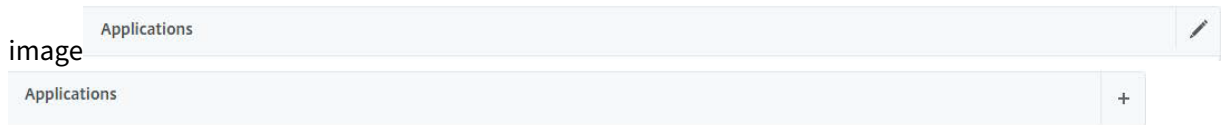

3. Sélectionnez **SaaS** dans le type d'application.

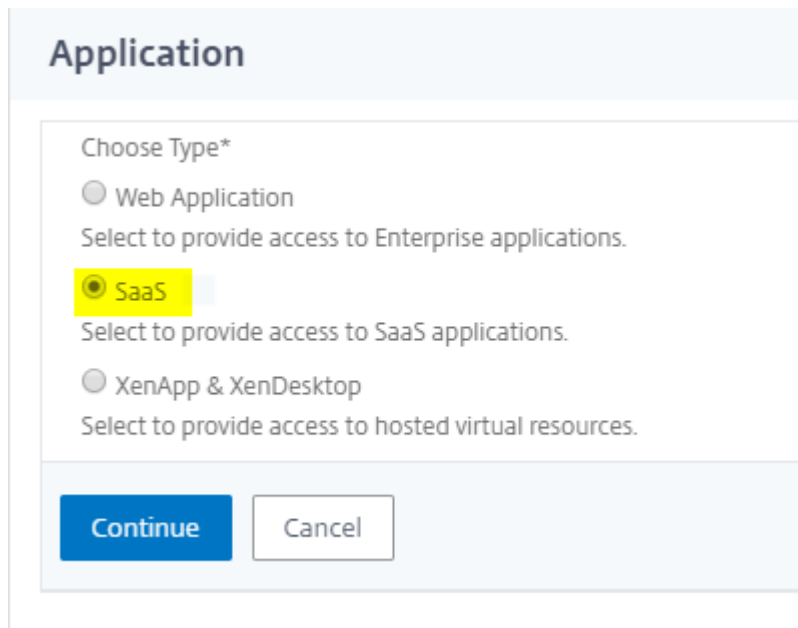

4. Sélectionnez **AWS Console** dans la liste déroulante.

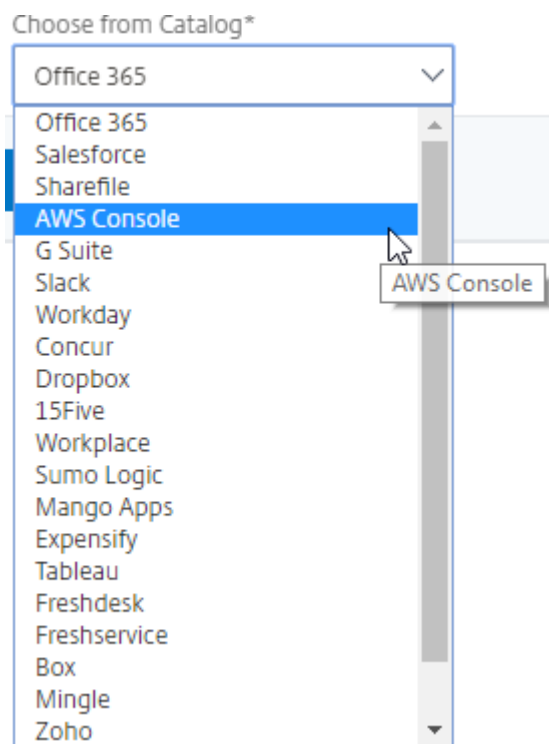

5. Remplissez le modèle d'application avec les valeurs appropriées.

Name

Comments

Icon URL\*



Service Provider Login URL\*

Service Provider ID\* **1**

IDP Certificate Name\* **2**

Issuer Name **3**

Attribute1 **4**

Attribute1 Expression **5**

\*The following table lists the SAML attributes that are supported by Citrix Gateway. For more information, see the Citrix Gateway documentation.

6. Entrez les détails de configuration SAML suivants, puis cliquez sur **Continuer**.

**ID du fournisseur de services** — <https://signin.aws.amazon.com/saml>

**Nom** du certificat de signature : le certificat IdP doit être sélectionné

**Nom de l'émetteur** : le nom de l'émetteur peut être renseigné selon votre choix

**Attribut 1** — <https://aws.amazon.com/SAML/Attributes/Role>

**Expression Attribut 1** — ARN du rôle, ARN IdP, comme indiqué à l'étape 3

7. Cliquez sur **Terminé**.

**ÉTAPE 2 :** Exportez les métadonnées du fournisseur d'identité AWS Console depuis Citrix Gateway.

1. Cliquez sur **Unified Gateway > Authentication**.
2. Faites défiler la page vers le bas et cliquez sur le modèle de **console AWS** . La fenêtre de l'application SaaS apparaît. Cliquez sur le lien **Exporter** .

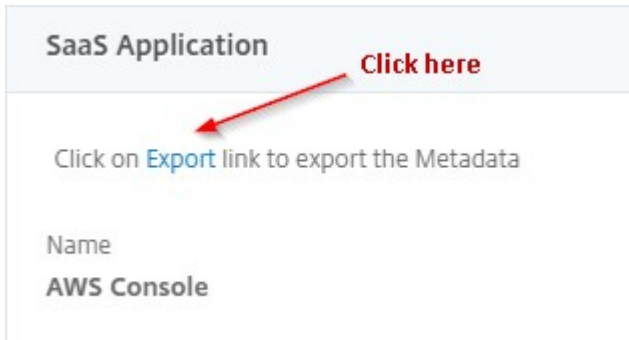

3. **Les métadonnées** s'ouvrent dans une autre fenêtre. Enregistrer le fichier de **métadonnées du fournisseur d'identité**

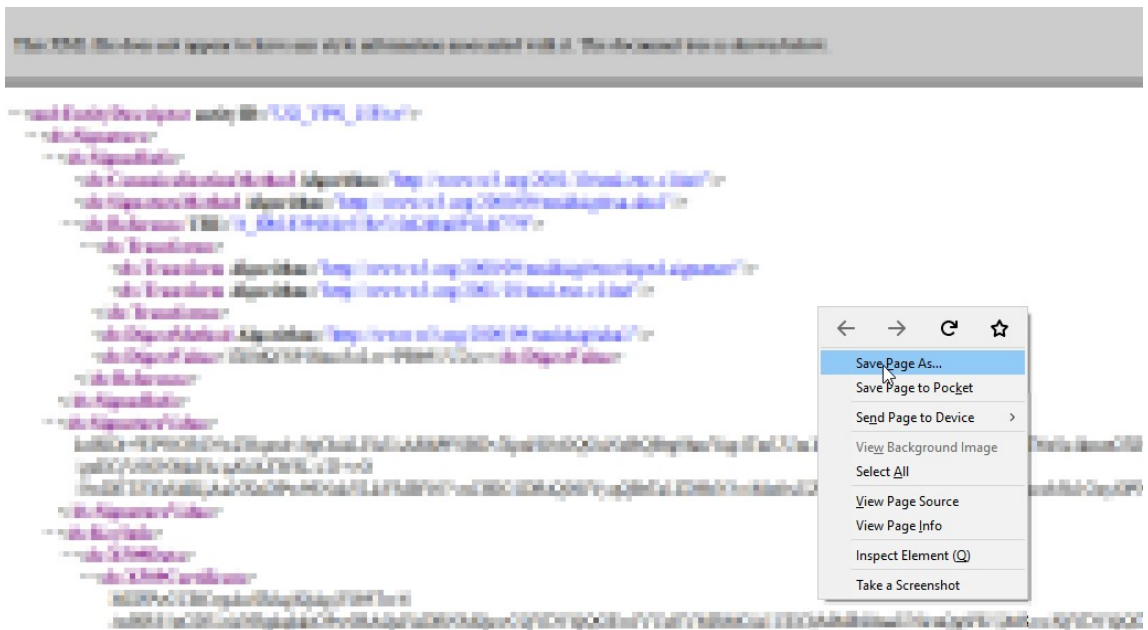

**ÉTAPE 3 :** Configurez le fournisseur d'identité dans AWS Console.

### Configuration et publication d'applications à l'aide d'un modèle - Configuration spécifique au serveur d'applications

Vous trouverez ci-dessous les liens vers le PDF contenant des conseils sur la configuration spécifique du serveur d'applications pour la configuration et la publication d'applications SaaS populaires à l'aide d'un modèle.

- [15Five](#)
- [Absorb](#)
- [Accompa](#)
- [Adobe Captivate Prime](#)
- [Adobe Creative Cloud](#)
- [Aha](#)
- [Alertops](#)
- [Allocadia](#)
- [Ariba](#)
- [Assembla](#)
- [AWS Console](#)
- [BambooHR](#)
- [Base CRM](#)
- [Bitabiz](#)
- [Bluejeans](#)
- [Blissbook](#)
- [Bonusly](#)
- [Box](#)
- [Bugsnag](#)
- [Buildkite](#)
- [CakeHR](#)
- [Cardboard](#)
- [Cedexis](#)
- [Celoxis](#)
- [Cisco Meraki](#)
- [ClearSlide](#)
- [CloudCheckr](#)
- [ConceptShare](#)
- [Concur](#)

- [Confluence](#)
- [Contactzilla](#)
- [Convo](#)
- [Criconus](#)
- [Dashlane](#)
- [Datadog](#)
- [Deskpro](#)
- [Deputy](#)
- [DigiCert](#)
- [DocuSign](#)
- [Domo](#)
- [Dropbox](#)
- [Duo](#)
- [efront](#)
- [Ekarda](#)
- [Envoy](#)
- [ERP](#)
- [Expensify](#)
- [EZOfficeInventory](#)
- [EZRentOut](#)
- [Favro](#)
- [Federated Directory](#)
- [Feedly](#)
- [Fivetran](#)
- [Flutter Files](#)
- [Flowdock](#)
- [Freshdesk](#)
- [Front](#)
- [G-Suite](#)

- [GitHub](#)
- [GlassFrog](#)
- [GotoMeeting](#)
- [Happyfox](#)
- [Helpjuice](#)
- [Help Scout](#)
- [Hoshinplan](#)
- [Humanity](#)
- [Igloo](#)
- [Illumio](#)
- [Image Relay](#)
- [iMeet Central](#)
- [InteractGo](#)
- [iQualify One](#)
- [Jira](#)
- [Kanban Tool](#)
- [Keeper Security](#)
- [Kentik](#)
- [Kentik](#)
- [Kissflow](#)
- [KnowBe4](#)
- [KnowledgeOwl](#)
- [Kudos](#)
- [LaunchDarkly](#)
- [Lifesize](#)
- [Litmos](#)
- [LiquidPlanner](#)
- [LogDNA](#)
- [Mango](#)

- [Manuscript](#)
- [Marketo](#)
- [Mingle](#)
- [Mixpanel](#)
- [MuleSoft](#)
- [MyWebTimesheets](#)
- [New Relic](#)
- [Nmbrs](#)
- [Nuclino](#)
- [Office365](#)
- [OneDesk](#)
- [OpsGenie](#)
- [Orginio](#)
- [Pagerduty](#)
- [Panorama9](#)
- [ParkMyCloud](#)
- [Peakon](#)
- [People HR](#)
- [Pingboard](#)
- [Pipedrive](#)
- [PlanMyLeave](#)
- [PlayVox](#)
- [Podio](#)
- [ProdPad](#)
- [Proto.io](#)
- [Proxyclick](#)
- [PurelyHR](#)
- [Quandora](#)
- [Rackspace](#)



- [RealtimeBoard](#)
- [Remedyforce](#)
- [Robin](#)
- [Rollbar](#)
- [Salesforce](#)
- [Samanage](#)
- [Samepage](#)
- [Sentry](#)
- [ServiceDesk Plus](#)
- [ServiceNow](#)
- [Shufflr](#)
- [Skeddly](#)
- [Skills Base](#)
- [Slack](#)
- [Slemma](#)
- [Sli.do](#)
- [Smartsheet](#)
- [Spoke](#)
- [Spotinst](#)
- [SproutVideo](#)
- [StatusCast](#)
- [Status Hero](#)
- [Statshub](#)
- [Statuspage](#)
- [Sumologic](#)
- [Supermood](#)
- [Syncplicity](#)
- [Tableau](#)
- [Targetprocess](#)

- [Teamphoria](#)
- [Testable](#)
- [TestFairy](#)
- [TextExpander](#)
- [TextMagic](#)
- [ThousandEyes](#)
- [Thycotic Secret server](#)
- [Tinfoil Security](#)
- [Trisotech](#)
- [Trumba](#)
- [TwentyThree](#)
- [Unifi](#)
- [UserEcho](#)
- [UserVoice](#)
- [Velpic](#)
- [VictorOps](#)
- [Vidizmo](#)
- [Visual Paradigm](#)
- [Weekdone](#)
- [Wepow](#)
- [When I Work](#)
- [Workday](#)
- [Workpath](#)
- [Workplace](#)
- [Workstars](#)
- [Workteam](#)
- [XaitPorter](#)
- [Ximble](#)
- [XMatters](#)

- [Yodeck](#)
- [Zendesk](#)
- [Zivver](#)
- [Zoho-one](#)
- [Zivver](#)
- [Zoom](#)

## Certificat d'appareil en nFactor en tant que composant de l'EPA

March 27, 2024

Le certificat de périphérique peut être configuré dans nFactor en tant que composant EPA. Le certificat d'appareil peut apparaître comme n'importe quel facteur dans le cadre de l'EPA.

Voici les avantages de la configuration du certificat de périphérique dans nFactor en tant que composant EPA.

- L'échec de la validation du certificat de périphérique n'entraîne pas d'échec de connexion. En fonction de la configuration, l'ouverture de session peut se poursuivre et l'utilisateur peut être placé sous des groupes avec un accès limité.
- Étant donné que la vérification du certificat d'appareil est pilotée par une stratégie, vous pouvez autoriser ou bloquer l'accès aux ressources intranet de votre entreprise de manière sélective en fonction de l'authentification par certificat de périphérique. Par exemple, l'authentification par certificat de périphérique peut être utilisée pour fournir un accès conditionnel à l'application Office 365 uniquement sur les ordinateurs portables gérés par l'entreprise.

La validation du certificat de périphérique ne peut pas faire partie d'une analyse périodique de l'EPA.

### Important :

- Par défaut, Windows impose des privilèges d'administrateur pour accéder aux certificats d'appareil. Pour ajouter la vérification du certificat de l'appareil pour les utilisateurs non administrateurs, vous devez installer le plug-in VPN de la même version que le plug-in EPA sur l'appareil.
- Vous pouvez ajouter plusieurs certificats d'autorité de certification à la passerelle et valider le certificat de l'appareil.

## Configurer le certificat de périphérique dans nFactor en tant que composant EPA

Pour configurer le certificat de périphérique dans nFactor en tant que composant EPA à l'aide de l'interface de ligne de commande, tapez à l'invite de commande :

```
1 add authentication epaAction epa-act -csecexpr sys.client_expr("device-
 cert_0_0") -defaultgroup epa_pass -quarantine_group epa_fail
2
3 <!--NeedCopy-->
```

Pour configurer Device Certificate dans nFactor en tant que composant EPA pour le serveur virtuel VPN à l'aide de l'interface graphique Citrix ADC :

1. Dans l'interface graphique de NetScaler, accédez à **Configuration > Citrix Gateway > Serveurs virtuels**.
2. Sur la page **Serveurs virtuels Citrix Gateway**, sélectionnez le serveur virtuel à modifier et cliquez sur **Modifier**.
3. Sur la page **Serveur virtuel VPN**, cliquez sur l'icône **Modifier**.

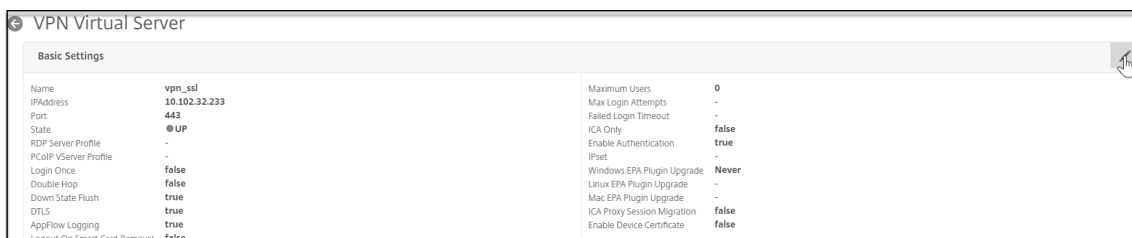

4. Cliquez sur **Plus**.
5. Cliquez sur **Ajouter** à côté de la section CA for Device Certificate, puis cliquez sur OK.

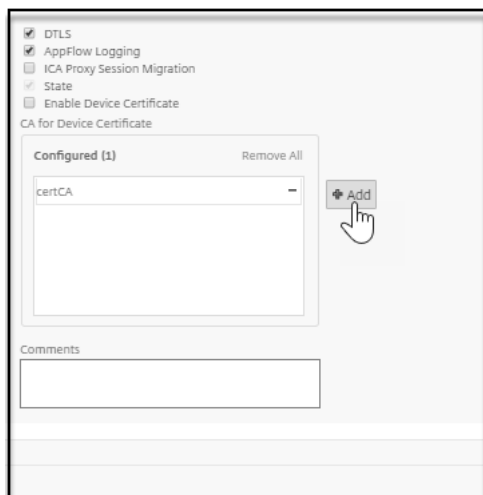

Ne cochez pas la case Activer le certificat de périphérique. L'activation de cette option active la validation du certificat de périphérique dans l'EPA classique.

6. Dans l'interface graphique de NetScaler, accédez à **Configuration > Sécurité > AAA —Trafic des applications > Stratégies > Authentification > Stratégies avancées > Actions > EPA**.
7. Sur la page **Action EPA d'authentification**, cliquez sur **Ajouter**. Vous pouvez cliquer sur **Modifier** pour modifier une action EPA existante.
8. Sur la page **Créer une action EPA d'authentification**, indiquez les valeurs des champs requis pour créer une action EPA d'authentification, puis cliquez sur le lien **EPA Editor**.
9. Sélectionnez **Commun** dans le menu **Éditeur d'expressions**.

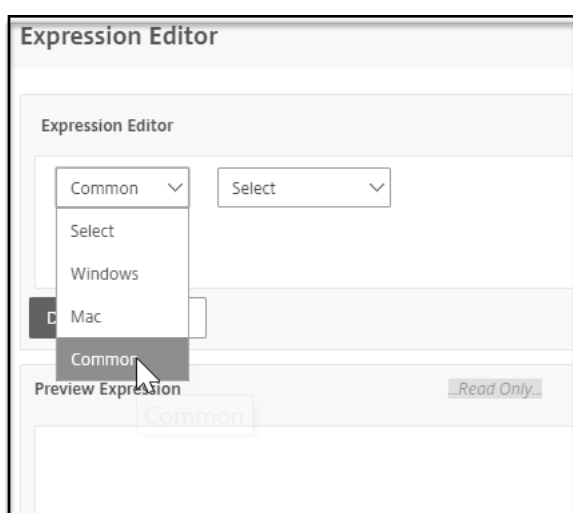

10. Sélectionnez **Certificat de périphérique** dans le menu suivant qui apparaît, puis cliquez sur **Terminé** pour terminer la configuration.

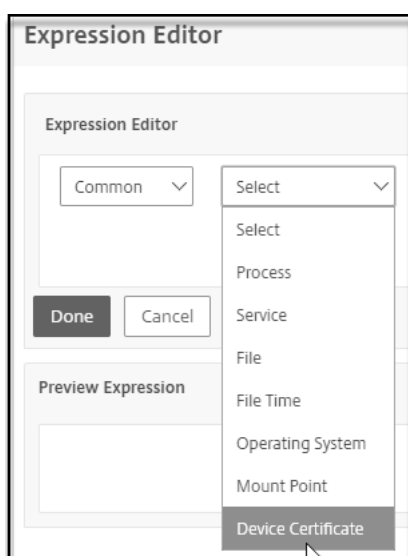

**Pour configurer Device Certificate dans nFactor en tant que composant EPA pour le serveur virtuel Citrix ADC AAA à l'aide de l'interface graphique Citrix ADC :**

1. Dans l'interface graphique Citrix DC, accédez à **Sécurité > Trafic d'application AAA > Serveurs virtuels**.
2. Sur la page **Serveurs virtuels Citrix Gateway**, sélectionnez le serveur virtuel à modifier et cliquez sur Modifier.
3. Sur la page **Serveur virtuel d'authentification**, cliquez sur l'icône Modifier.
4. Cliquez sur **Plus**.
5. Cliquez sur **Ajouter** en regard de la section **CA for Device Certificate**.

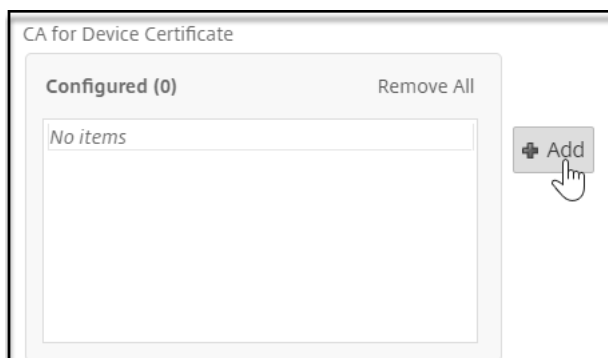

6. Sélectionnez le certificat à ajouter et cliquez sur **OK** pour terminer la configuration.

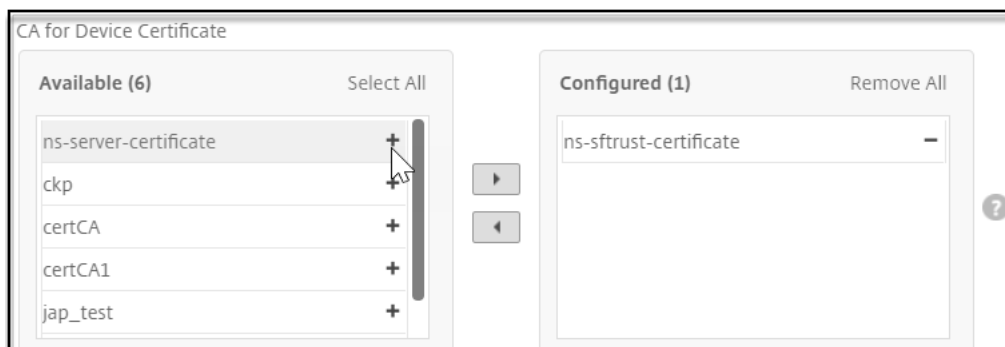

7. Répétez **les étapes 6 à 10** répertoriées dans la section précédente pour terminer la configuration.



© 2024 Cloud Software Group, Inc. All rights reserved. Cloud Software Group, the Cloud Software Group logo, and other marks appearing herein are property of Cloud Software Group, Inc. and/or one or more of its subsidiaries, and may be registered with the U.S. Patent and Trademark Office and in other countries. All other marks are the property of their respective owner(s).

---