



NetScaler ADC SDX 12.1

Machine translated content

Disclaimer

このコンテンツの正式なバージョンは英語で提供されています。Cloud Software Group ドキュメントのコンテンツの一部は、お客様の利便性のみを目的として機械翻訳されています。Cloud Software Group は機械翻訳されたコンテンツを管理していないため、誤り、不正確な情報、不適切な用語が含まれる場合があります。英語の原文から他言語への翻訳について、精度、信頼性、適合性、正確性、またはお使用の Cloud Software Group 製品またはサービスと機械翻訳されたコンテンツとの整合性に関する保証、該当するライセンス契約書またはサービス利用規約、あるいは Cloud Software Group とのその他すべての契約に基づき提供される保証、および製品またはサービスのドキュメントとの一致に関する保証は、明示的か黙示的かを問わず、かかるドキュメントの機械翻訳された範囲には適用されないものとします。機械翻訳されたコンテンツの使用に起因する損害または問題について、Cloud Software Group は責任を負わないものとします。

Contents

はじめに	4
リリースノート	4
管理サービスのユーザーインターフェイスの使用を開始する	5
データガバナンス	10
NetScaler SDX アプライアンス用の NetScaler ADM サービス接続の概要	13
シングルバンドルアップグレード	16
NetScaler ADC インスタンスのアップグレード	19
SDX アプライアンスの管理と監視	21
SDX 管理ドメインの作成	28
22XXX シリーズ SDX アプライアンスでの RAID ディスク割り当ての管理	29
SDX ライセンスの概要	33
SDX リソースビジュアライザー	35
インターフェースを管理する	36
SDX アプライアンス上のジャンボフレーム	40
SDX アプライアンスでの SNMP の設定	52
Syslog 通知の設定	58
メール通知の設定	59
SMS 通知の設定	60
SDX アプライアンスに構成されたエンティティのリアルタイムステータスの監視と管理	60
NetScaler ADC インスタンスで生成されたイベントの監視と管理	66
SDX アプライアンス上の NetScaler ADC インスタンスに対する Call Home サポート	73
システムヘルスマonitoring	75
システム通知設定の構成	79

管理サービスの設定	80
認証および認可の設定	84
外部認証サーバの設定	89
管理サービスからのリンクアグリゲーションの設定	94
管理サービスからチャンネルを設定する	95
アクセス制御リスト	96
NetScaler ADC インスタンスのクラスターをセットアップする	102
クラスターリンクアグリゲーションの設定	105
管理サービスに安全にアクセスするための SSL 暗号の設定	109
SDX アプライアンスの構成データをバックアップおよび復元する	117
アプライアンスのリセットの実行	121
外部認証サーバのカスケード	124
NetScaler ADC インスタンスのプロビジョニング	125
暗号容量の管理	139
サードパーティ製仮想マシンのプロビジョニング	146
SECUREMATRIX GSB	147
Trend Micro の InterScan Web Security	151
Websense Protector	152
BlueCat DNS/DHCP	156
CA Access Gateway	159
パロアルトネットワークス VM シリーズ	161
SDX アプライアンスへの Citrix Secure Web Gateway インスタンスの展開	164
Citrix SD-WAN VPX インスタンスを NetScaler SDX アプライアンスにデプロイします	165
SDX での帯域幅メータリング	169

Citrix ADC インスタンスの構成と管理	173
SSL 証明書のインストールと管理	176
Citrix ADC インスタンスでの L2 モードの許可	180
インターフェイスでの VMAC の設定	181
SDX アプライアンスの Citrix ADC インスタンスで管理パーティションを構成するためのパーティション MAC アドレスの生成	184
VPX インスタンスの変更管理	185
Citrix ADC インスタンスの監視	187
ログを使用した操作とイベントの監視	191
Citrix NetScaler SDX アプライアンスのユースケース	193
管理サービスと Citrix ADC インスタンスが同じネットワーク内にある場合の統合	194
管理サービスと Citrix ADC インスタンスが異なるネットワークにある場合の統合	195
セキュリティゾーン間での統合	197
インスタンスごとの専用インターフェイスによる統合	198
複数のインスタンスによる物理ポートの共有による統合	200
NITRO API	202
NITRO パッケージの入手	203
.NET SDK	204
REST Web サービス	209
NITRO の仕組み	215
Java SDK	215

はじめに

May 9, 2023

NetScaler SDX アプライアンスは、複数の Citrix ADC 仮想マシン（インスタンス）をプロビジョニングおよび管理できるマルチテナントプラットフォームです。SDX アプライアンスは、単一の管理者がアプライアンスを構成および管理し、各ホストされたインスタンスの管理をテナントに委任できるようにすることで、クラウドコンピューティングおよびマルチテナンシーの要件に対応します。SDX アプライアンスを使用すると、アプライアンス管理者は各テナントに次の利点を提供できます。

- 1 つの完全なインスタンス。各インスタンスには、次の権限があります。
 - 専用の CPU およびメモリリソース
 - エンティティ用の別のスペース
 - リリースを実行し、選択したビルドへの独立性
 - ライフサイクルの独立性
- 完全に隔離されたネットワーク。特定のインスタンスに対するトラフィックは、そのインスタンスにのみ送信されます。

SDX アプライアンスは、アプライアンスに事前プロビジョニングされた管理サービスを提供します。Management Service は、アプライアンス、管理サービス、およびインスタンスを設定、管理、監視するためのユーザーインターフェイス (HTTP および HTTPS モード) と API を提供します。Citrix 自己署名証明書は、HTTPS をサポートするために事前にパッケージ化されています。管理サービスのユーザーインターフェイスにアクセスするには、HTTPS モードを使用することをお勧めします。

リリースノート

May 9, 2023

リリースノートでは、Citrix ADC ソフトウェアの特定のリリースまたはビルドの拡張、変更、バグ修正、既知の問題について説明します。NetScaler SDX リリースノートは、Citrix ADC リリースノートの一部として取り上げられています。

SDX 12.1 の機能強化、既知の問題、およびバグ修正については、「[Citrix ADC リリースノート](#)」を参照してください。

管理サービスのユーザーインターフェイスの使用を開始する

November 23, 2023

アプライアンス、管理サービス、および仮想インスタンスの設定、管理、およびモニタリングを開始するには、ブラウザを使用して管理サービスのユーザーインターフェイスに接続します。その後、アプライアンス上で仮想インスタンスをプロビジョニングします。

Management Service ユーザーインターフェイスには、サポートされている次のブラウザのいずれかを使用して接続できます。

- Internet Explorer
- Google Chrome
- Apple Safari
- Mozilla Firefox

管理サービスのユーザーインターフェイスにログオンします

1. Web ブラウザのアドレスフィールドに、次のいずれかを入力します。

`http://Management Service IP Address`

または

`https://Management Service IP Address`

2. [ログイン] ページの [ユーザー名] と [パスワード] に、管理サービスのユーザー名とパスワードを入力します。デフォルトのユーザー名は `nsroot` です。以前のデフォルトパスワードが機能しない場合は、アプライアンスのシリアル番号を入力してみてください。シリアル番号のバーコードは、アプライアンスの背面にあります。初期構成後にデフォルトのパスワードを変更することをお勧めします。admin パスワードの変更については、[デフォルトユーザーアカウントのパスワードの変更を参照してください](#)。
3. [オプションを表示] をクリックし、次の操作を行います。

- a) [開始場所] ボックスの一覧で、ユーザーインターフェイスにログオンした直後に表示する必要があるページを選択します。使用可能なオプションは、[ホーム]、[監視]、[構成]、[ドキュメント]、[ダウンロード] たとえば、ログオン時に管理サービスに [構成] ページが表示されるようにするには、[起動] ボックスの一覧の [構成] を選択します。
- b) [タイムアウト] に、セッションの有効期限を分単位、時間単位、または日単位で入力します。タイムアウトの最小値は 15 分です。

[開始時間] と [タイムアウト] の設定は、セッション間で保持されますこれらのデフォルト値は、キャッシュをクリアした後にのみ復元されます。

4. [ログイン] をクリックして、Management Service ユーザーインターフェイスにログオンします。

初期セットアップウィザード

セットアップウィザードを使用すると、すべての初回設定を1つのフローで完了できます。

このウィザードを使用して、ネットワーク構成の詳細とシステム設定の構成、デフォルトの管理者パスワードの変更、ライセンスの管理と更新を行うことができます。

このウィザードを使用して、初期構成時に SDX アプライアンスに指定したネットワーク構成の詳細を変更することもできます。

ウィザードにアクセスするには、[構成] > [システム] に移動し、[アプライアンスのセットアップ] で [セットアップウィザード] をクリックします。次のパラメータの値を入力します。

- **インターフェイス:** アプライアンスを管理ワークステーションまたはネットワークに接続する管理インターフェイス。可能な値:0/1、0/2。デフォルト:0/1。
- **Gateway:** アプライアンスのサブネットからトラフィックを転送するルーターの IP アドレス。
- 管理サービスに IPv4 アドレスを使用する場合は、[IPv4] チェックボックスをオンにし、次のパラメータの詳細を入力します。
 - **アプライアンス管理 IP:** Web ブラウザを使用して管理サービスにアクセスするために使用される IPv4 アドレス。
 - **Netmask:** SDX アプライアンスが配置されているサブネットマスク。
- **DNS:** プライマリ DNS サーバの IPv4 アドレス。IPv6 アドレスは、プライマリ DNS サーバではサポートされていません。
- 管理サービスに IPv6 アドレスを使用する場合は、IPv6 チェックボックスを選択し、次のパラメータの詳細を入力します。
 - **管理サービスの IP アドレス:** Web ブラウザを使用して管理サービスにアクセスするために使用される IPv6 アドレス。
 - **ゲートウェイ IPv6 アドレス:** アプライアンスのサブネットからトラフィックを転送するルーターの IPv4 アドレス。
- **DNS** サーバの IP アドレスをプライマリ DNS サーバとは別に追加の DNS サーバとして追加するには、[追加の DNS] を選択します。IP アドレスは、IPv4 または IPv6 のいずれかになります。

重要:

セキュリティを強化するために、アプライアンスのサポート機能を無効に Citrix ことをお勧めします。アプライアンスのサポートを無効にするには、[システム] > [ネットワーク構成] に移動し、[アプライアンスサポートの構成] チェックボックスをオフにします。

[システム設定] で、管理サービスと NetScaler ADC インスタンスがセキュリティで保護されたチャネル経由でのみ相互に通信する必要があることを指定できます。また、Management Service ユーザーインターフェイスへのアクセスを制限することもできます。クライアントは、https を使用しないと管理サービスユーザーインターフェイスにログオンできません。

管理サービスと Citrix Hypervisor のタイムゾーンを変更できます。デフォルトのタイムゾーンは UTC です。管理パスワードを変更するには、[**Change Password**] チェックボックスをオンにして新しいパスワードを入力します。

[ライセンスの管理] では、ライセンスを管理および割り当てることができます。ハードウェアシリアル番号 (HSN) またはライセンスアクセスコードを使用して、ライセンスを割り当てることができます。または、ローカルコンピューターにライセンスが既に存在する場合は、それをアプライアンスにアップロードできます。

アプライアンス上のライセンスを選択し、[**Done**] をクリックして初期設定を完了します。

SDX アプライアンスでのインスタンスのプロビジョニング

管理サービスを使用して、SDX アプライアンス上に 1 つ以上の NetScaler ADC またはサードパーティインスタンスをプロビジョニングできます。インストールできるインスタンスの数は、購入したライセンスによって異なります。追加されるインスタンスの数がライセンスで指定された数に等しい場合、Management Service はこれ以上のインスタンスのプロビジョニングを許可しません。

サードパーティ製インスタンスのプロビジョニングについては、「[サードパーティ製仮想マシン](#)」を参照してください。

コンソールのアクセス

NetScaler ADC インスタンス、管理サービス、Citrix Hypervisor、およびサードパーティの仮想マシンのコンソールには、管理サービスインターフェイスからアクセスできます。このアクセスは、SDX アプライアンスでホストされているインスタンスのデバッグやトラブルシューティングに役立ちます。

VM のコンソールにアクセスするには、インスタンスのリストに移動し、リストから仮想マシンを選択し、[アクション] リストで [コンソールアクセス] をクリックします。

管理サービスまたは Citrix Hypervisor のコンソールにアクセスするには、[構成] > [システム] に移動し、[コンソールアクセス] で [管理サービス] または [**Citrix Hypervisor**] リンクをクリックします。

注:Internet Explorer ブラウザはコンソールアクセスをサポートしていません。コンソールアクセス機能は、管理サービスの HTTPS セッションでのみ使用することをお勧めします。

管理サービス統計

ダッシュボードには、SDX アプライアンス上の管理サービスによるメモリ、CPU、およびディスクリソースの使用状況を監視するための管理サービス統計が追加されました。

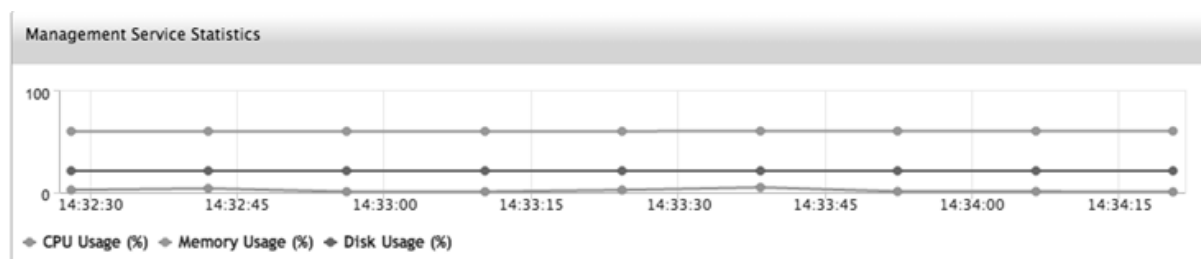

管理サービスと NetScaler ADC インスタンスへのシングルサインオン

ユーザー認証情報を使用して Management Service にログオンした後は、インスタンスにログオンするためにユーザー認証情報を再度入力する必要はありません。既定では、[タイムアウト] の値は 30 分に設定され、[構成] タブは新しいブラウザウィンドウで開きます。

[ホーム] ページの管理

[Management Service Home] ページには、SDX アプライアンスおよびアプライアンスにプロビジョニングされたインスタンスのパフォーマンスの概要が表示されます。SDX アプライアンスとインスタンスに関する情報は、要件に応じて追加および削除できるガジェットに表示されます。

既定では、[ホーム] ページには次のガジェットが用意されています。

- システムリソース：アプライアンス上の CPU コアの総数、SSL チップの総数、空き SSL チップの数、合計メモリ、および空きメモリを表示します。

** システム CPU	メモリ使用量 (%): アプライアンスの CPU** とメモリの使用率をグラフ形式で表示します。
-------------	--------------------------------------------------

- システム **WAN/LAN** スループット (**Mbps**): 送受信トラフィックに対する SDX アプライアンスの合計スループットを、リアルタイムでプロットされ、定期的に更新されるグラフで表示します。
- **NetScaler ADC** インスタンス：NetScaler ADC インスタンスのプロパティを表示します。表示されるプロパティは、名前、VM の状態、インスタンスの状態、IP アドレス、Rx (Mbps)、Tx (Mbps)、HTTP Req/s、CPU 使用率 (%)、メモリ使用量 (%) です。
注：アプライアンスにインスタンスをプロビジョニングしていないため、初回ログオン時に [ホーム] ページに NetScaler ADC インスタンスに関連するデータは表示されません。
- [ヘルスマモニタリングイベント (**Health Monitoring Events**)]：過去 25 件のイベントを、その重大度、メッセージ、イベントが発生した日時とともに表示します

「ホーム」(Home) ページでは、次の操作を実行できます。

- NetScaler ADC インスタンスの詳細の表示と非表示

[名前] 列でインスタンスの名前をクリックすると、特定の NetScaler ADC インスタンスの詳細を表示および非表示にできます。

Expand All をクリックしてすべてのインスタンスノードを展開し、Collapse All をクリックしてすべてのインスタンスノードを折りたたむこともできます。

- ガジェットの追加と削除

ガジェットを追加して、他のシステム情報を表示することもできます。

これらのガジェットを追加するには、ホームページの右上隅にある矢印 (≪) ボタンをクリックし、検索ボックスにキーワードを入力して、[Go] をクリックします。使用できる文字は、a-z、A-Z、0-9、^、\$、*、および _ です。検索ボックスに文字を入力せずに [実行] をクリックすると、使用可能なすべてのガジェットが表示されます。ガジェットが表示されたら、[ダッシュボードに追加] をクリックします。

現在、「ホーム」(Home) ページには次のガジェットを追加できます。

- ハイパーバイザーの詳細：Hypervisor Details ガジェットには、Citrix Hypervisor の稼働時間、エディション、バージョン、iSCSI 修飾名 (IQN)、製品コード、シリアル番号、ビルド日、ビルド番号に関する詳細が表示されます。

- **ライセンス:** Licenses ガジェットには、SDX ハードウェアプラットフォーム、プラットフォームでサポートされるインスタンスの最大数、サポートされる最大スループット (Mbps)、使用可能なスループット (Mbps) の詳細が表示されます。

既定で [ホーム] ページに表示されているガジェットを削除した場合、ガジェットを検索して [ホーム] ページに追加し直すことができます。

ポート

SDX アプライアンスが正常に機能するには、SDX アプライアンスで次のポートが開いている必要があります。

種類	ポート	詳細
TCP	80	着信 HTTP (GUI および NITRO) 要求に使用されます。SDX Management Service インターフェイスにアクセスするための主要なインターフェイスの 1 つ。
TCP	443	着信するセキュア HTTP (GUI および NITRO) 要求に使用されます。SDX Management Service インターフェイスにアクセスするための主要なインターフェイスの 1 つ。
TCP	22	SDX 管理サービスインターフェイスへの SSH および SCP アクセスに使用されます。
UDP	162	SDX 管理サービスインターフェイスは、SDX アプライアンスでホストされている NetScaler ADC インスタンスからの SNMP トラップをリッスンします。
UDP	161	SDX 管理サービスインターフェイスは SNMP ウォーク/GET リクエストをリッスンします。

データガバナンス

September 2, 2024

Citrix ADM サービスコネクトとは何ですか？

Citrix Application Delivery Management (ADM) サービス接続は、NetScaler SDX アプライアンスと Citrix Gateway アプライアンスを Citrix ADM サービスにシームレスにオンボーディングできるようにする機能です。この機能により、NetScaler SDX アプライアンスは Citrix ADM サービスに自動的かつ安全に接続し、システム、使用状況、およびテレメトリデータをそのサービスに送信できます。このデータに基づいて、Citrix ADM サービス上の Citrix ADC インフラストラクチャに関する洞察と推奨事項が得られます。

Citrix ADM サービス接続機能を使用して NetScaler SDX アプライアンスを Citrix ADM サービスにオンボーディングすることで、オンプレミスでもクラウドでも、すべての Citrix ADC および Citrix Gateway 資産を管理できます。また、パフォーマンスの問題、高いリソース使用率、重大なエラーなどをすばやく特定するのに役立つ豊富な可視性功能を利用できるというメリットもあります。Citrix ADM サービスは、Citrix ADC インスタンスおよびアプリケーションに幅広い機能を提供します。Citrix ADM サービスの詳細については、「[Citrix Application Delivery Management サービス](#)」を参照してください。

重要

- このドキュメントは NetScaler SDX インスタンスに関するものです。Citrix ADC アプライアンスの詳細については、「[Citrix ADC アプライアンスの Citrix ADM サービス接続の概要](#)」を参照してください。
- Citrix Gateway は、Citrix ADM サービス接続機能もサポートしています。より簡単にするために、Citrix Gateway アプライアンスは連続したセクションで明示的に呼び出されません。

注:

Citrix ADC インスタンスおよび Citrix Gateway インスタンス用に、Citrix ADM サービス接続機能がリリースされました。ただし、Citrix ADM サービスの対応する機能は、今後のリリースで利用可能になります。この機能の価値は、Citrix ADM サービスリリースでもなく発揮される予定です。Citrix は、このノートが発生すると更新されます。この新機能の利点は、Citrix ADM サービスでリリースされると使用できます。

Citrix ADM サービスとは何ですか

Citrix ADM Service は、NetScaler SDX インスタンスおよびアプリケーションの状態、パフォーマンス、およびセキュリティに関する分析的洞察と機械学習に基づく厳選された推奨事項を提供することにより、NetScaler SDX インスタンスの管理、監視、オーケストレーション、自動化、およびトラブルシューティングを支援するクラウドベースのソリューションです。詳細については、[Citrix ADM サービスの概要を参照してください](#)。

Citrix ADM サービス接続はどのように有効になっていますか

NetScaler SDX をリリース 12.1 ビルド 58.xx にインストールまたはアップグレードすると、Citrix ADM サービス接続がデフォルトで有効になります。

Citrix ADM サービス接続を使用してキャプチャされるデータはどれですか？

Citrix ADM サービス接続を使用すると、次の詳細がキャプチャされます。

- **NetScaler SDX** の詳細
 - 管理 IP アドレス
 - プラットフォームの説明
 - プラットフォームタイプ
 - ホスト名
 - Sysid
 - エンコードされたシリアル ID
 - バージョン
 - シリアル ID
 - ホスト ID
 - 種類
 - ビルドタイプ
- 主な使用状況メトリック
 - 管理 CPU パーセンテージ
 - メモリ使用率
 - CPU の使用率
 - システム稼働時間
 - システム日時

データはどのように使用されますか

データを収集することで、Citrix はお客様の NetScaler SDX インストールに関する次のような詳細な情報をタイムリーに提供できます。

- 主要な指標。CPU、メモリ、スループット、SSL スループットに関する主要メトリックの詳細と、NetScaler SDX インスタンスでの異常な動作について説明します。
- 重大なエラー。Citrix ADC インスタンスで発生した可能性のある重大なエラー。
- 導入アドバイザリ。スタンドアロンモードで展開されているがスループットが高く、単一障害点に対して脆弱な Citrix ADC インスタンスを特定します。

収集されたデータはどのくらいの期間保持されますか

収集されたデータは 13 か月以内に保持されます。

Citrix ADC から Citrix ADM サービス接続機能を無効にしてサービスの使用を終了することにした場合、以前に収集されたデータは 30 日後に削除されます。

データはどこに保存され、どの程度安全ですか

Citrix ADM サービスコネクトによって収集されたすべてのデータは、米国、欧州連合、オーストラリアおよびニュージーランド（ANZ）の3つの地域のいずれかに保存されます。詳細については、[地理的考慮事項を参照してください](#)。

データは、データベース層で厳密なテナント分離を使用して安全に保存されます。

Citrix ADM サービス接続を無効にする方法は

Citrix ADM サービス接続によるデータ収集を無効にする場合は、「[Citrix ADM サービス接続を有効または無効にする方法](#)」を参照してください。

NetScaler SDX アプライアンス用の NetScaler ADM サービス接続の概要

September 2, 2024

NetScaler ADM サービスは、NetScaler SDX アプライアンスの管理、監視、オーケストレーション、自動化、トラブルシューティングに役立つクラウドベースのソリューションです。また、アプリケーションの正常性、パフォーマンス、およびセキュリティに関する分析情報と厳選された機械学習ベースの推奨事項も提供します。詳しくは、「[NetScaler ADM サービス](#)」を参照してください。

NetScaler Application Delivery Management（ADM）サービス接続は、NetScaler SDX アプライアンスを NetScaler ADM サービスにシームレスにオンボーディングできるようにする機能です。この機能により、NetScaler SDX アプライアンスと NetScaler ADM サービスが総合的なソリューションとして機能し、お客様にさまざまなメリットをもたらします。

NetScaler ADM サービス接続機能により、NetScaler SDX インスタンスは NetScaler ADM サービスに自動的に接続し、システム、使用状況、およびテレメトリデータをそのサービスに送信できます。NetScaler ADM サービスでは、このデータを使用して、パフォーマンスの問題や高いリソース使用量の迅速な特定など、ご使用の NetScaler SDX インフラストラクチャに関する洞察や推奨事項を提供します。

NetScaler ADM サービスの機能を活用するには、NetScaler SDX アプライアンスを NetScaler ADM サービスにオンボーディングすることを選択できます。オンボーディングプロセスでは ADM Service Connect を使用し、シームレスで迅速なエクスペリエンスを実現します。

注意事項

- NetScaler ADM サービス接続は、NetScaler MPX、SDX、VPX インスタンス、および NetScaler Gateway アプライアンスで利用できるようになりました。
- NetScaler ADM サービスの対応する機能はまだ公開されていません。この機能の価値は NetScaler

ADM サービスリリースでもまもなく明らかになり、Citrix はドキュメントを更新します。

詳しくは、「[データガバナンス](#)」を参照してください。

NetScaler ADM サービスは、NetScaler ADM サービスとのサポートをどのように接続しますか

これは、NetScaler ADC の NetScaler ADM サービス接続機能が NetScaler ADM サービスとどのように相互作用するかについての、概要レベルのワークフローです。

1. NetScaler SDX アプライアンスの NetScaler ADM サービス接続機能は、定期的なプローブリクエストを使用して NetScaler ADM サービスと自動接続します。
2. このリクエストには、システム、使用状況、およびテレメトリーのデータが含まれており、NetScaler ADM サービスは、パフォーマンスの問題の迅速な特定や高いリソース使用率など、NetScaler ADC インフラストラクチャに関する洞察と推奨事項を提供します。
3. 洞察と推奨事項を確認したら、NetScaler SDX アプライアンスを NetScaler ADM サービスにオンボーディングして NetScaler SDX アプライアンスの管理を開始することを決定できます。
4. オンボーディングを決定する場合、NetScaler ADM サービス接続機能はオンボーディングをシームレスに完了するのに役立ちます。

NetScaler ADM サービス接続はどのバージョンの NetScaler ADC でサポートされていますか

NetScaler ADM サービス接続は、すべての NetScaler ADC プラットフォームおよびすべてのアプライアンスモデル（MPX、VPX、および SDX）でサポートされています。NetScaler ADC リリース 12.1 ビルド 58.xx 以降、NetScaler SDX アプライアンスでは NetScaler ADM サービス接続がデフォルトで有効になっています。

NetScaler ADM サービス接続を有効にする方法は？

既存の NetScaler ADC ユーザーで、NetScaler ADC リリース 12.1 ビルド 58.x にアップグレードする場合、NetScaler ADM サービス接続はアップグレードプロセスの一部としてデフォルトで有効になります。

NetScaler ADC リリース 12.1 ビルド 58.x をインストールする NetScaler ADC 新規顧客の場合、NetScaler ADM サービス接続はインストールプロセスの一部としてデフォルトで有効になります。

注

新しい NetScaler ADC アプライアンスとは異なり、既存の NetScaler SDX アプライアンスは Citrix インサイトサービス（CIS）または Call Home を介してルートを検索します。

NetScaler ADM サービス接続を有効または無効にする方法は？

NetScaler ADM サービス接続は、CLI、GUI、または NITRO API メソッドから有効または無効にできます。

CLI での手順

CLI を使用して NetScaler ADM サービス接続を有効にするには
コマンドプロンプトで入力します。

```
1 set autoreg_setting autoreg=true
```

CLI を使用して NetScaler ADM サービス接続を無効にするには
コマンドプロンプトで入力します：

```
1 set autoreg_setting autoreg=false
```

CLI を使用して NetScaler ADM サービスの接続設定を表示するには

```
1 show autoreg_setting
2
3             autoreg: true
4
5     is_banner_displayed: true
6
7 Done
```

GUI の使用

NetScaler ADC GUI を使用して NetScaler ADM サービス接続を無効にするには

1. [システム] に移動します。[システム] ページで、[システム設定] セクションの [NetScaler ADM サービス接続の構成] をクリックします。
2. [ADM パラメーターの構成] ページで、[NetScaler ADM サービス接続を有効にする] ダイアログボックスの選択を解除し、[OK] をクリックします。



NITRO API の使用

NetScaler ADM サービス接続を無効にするには、NITRO コマンドを使用します。

```
1 curl -X PUT -H "Content-Type:application/json" http://192.0.2.10/nitro/  
  v1/config/sdx_autoreg -d '{  
2   "sdx_autoreg":{  
3   "autoreg":"false" }  
4   }  
5   ' -u nsroot:Test@1
```

NetScaler ADM 組み込みエージェントの動作

NetScaler ADC リリース 12.1 ビルド 58.xx 以降では、NetScaler SDX インスタンスには ADM サービス接続機能を備えたエージェントが組み込まれています。NetScaler SDX インスタンスで使用可能な NetScaler ADM 組み込みエージェントは、アクティブなデーモンのように起動し、ADM サービスと通信します。ADM サービスとの通信が確立されると、組み込みエージェントは定期的に最新のソフトウェアバージョンに自動的にアップグレードされます。

参照ドキュメント

NetScaler ADM サービス接続の詳細については、次のトピックを参照してください。

- データガバナンス: [データガバナンス](#)。
- NetScaler ADM サービス: [NetScaler Application Delivery Management サービス](#)。

シングルバンドルアップグレード

May 28, 2024

注

NetScaler SDX アプライアンスをリリース 12.1 ビルド 58.xx 以降にインストールまたはアップグレードすると、NetScaler ADM サービス接続がデフォルトで有効になります。詳しくは、「[データガバナンスと CitrixADM サービス接続](#)」を参照してください。

10.5 以前のリリースでは、SDX アプライアンスのセットアップには、Citrix Hypervisor Hypervisor、そのサブリメンタルパックと修正プログラム、管理サービス、NetScaler ADC 仮想マシン、LOM ファームウェアのセットアップが含まれます。これらのコンポーネントにはそれぞれ異なるリリースサイクルがあります。そのため、SDX 10.5 以前のリリースで許可されているように、各コンポーネントを個別に更新すると、メンテナンスが困難になります。各コンポーネントを個別に更新すると、コンポーネントの組み合わせがサポートされなくなります。

11.0 以降のリリースから利用できるシングルバンドルイメージ (SBI) アップグレードでは、NetScaler VPX インスタンスイメージと LOM ファームウェアを除くすべてのコンポーネントが、SDX イメージと呼ばれる 1 つのイメージファイルにまとめられます。

(注

) リリース 12.0 ビルド 57.19 から、ライトアウト管理 (LOM) ファームウェアが SBI に追加され、Citrix お客様は LOM を個別にアップグレードする必要はありません。LOM ファームウェアは Citrix によって作成されていません。

このイメージを使用すると、すべてのコンポーネントを 1 回の手順でアップグレードできるため、さまざまなコンポーネント間で非互換性が生じる可能性を排除できます。また、SBI をアップグレードすると、Citrix がテストおよびサポートしているバージョンがアプライアンスで常に行われるようになります。すべての SDX コンポーネントが 1 つのファイルにまとめられているため、SDX イメージファイルは管理サービスイメージファイルよりも大きくなります。

イメージのファイル名は `build-sdx-12.1-<build_number>.tgz` の形式です。管理サービスを SDX 12.1 にアップグレードすると、新しい GUI に Citrix Hypervisor イメージファイル、サプリメンタルパック、または修正プログラムをアップロードするオプションが表示されません。その理由は、SDX 12.1 では個々のコンポーネントのアップグレードがサポートされていないためです。

注意事項

- SBI のアップグレードは複数ステップのプロセスで、最大 90 分かかる場合があります。
- まず、管理サービスが提供された新しいバージョンにアップグレードされます。アップグレード中、管理サービスへの接続が失われることがあります。管理サービスに再接続して、アップグレードのステータスを監視します。
- 次に、新しい管理サービスによって Citrix Hypervisor がアップグレードされ、アプライアンスの残りのアップグレードが完了します。リリース 11.0 以降の管理サービスでは、Citrix Hypervisor のフルアップグレードを実行できます。
- Citrix Hypervisor のアップグレード中は、アプライアンスを再起動しないでください。
- Citrix Hypervisor のアップグレードを監視するには、Citrix Hypervisor シリアルコンソール (Citrix Hypervisor LOM コンソール) を使用することをお勧めします。
- 12.1 51.16/19 は SBI のアップグレードには推奨されません。SDX アプライアンスをリリース 12.1 ビルド 51.16/19 にアップグレードすると、SDX ADC インスタンスのチャンネル設定が失われることがあるためです。その結果、チャンネルフラップのメンバーインターフェイスになります。この問題を回避するには、SDX アプライアンスを最新ビルド (12.1 ビルド 52.15) にアップグレードします。

アプライアンス全体を **12.1** にアップグレードする

SDX Management Service のバージョン 10.5.66.x 以降を現在実行している場合は、SDX 12.1 イメージファイルを使用してアプライアンスをアップグレードできます。管理サービスが古いバージョンを実行している場合は、まず

バージョン 10.5.66.x 以降にアップグレードする必要があります。

注: アップグレードプロセスでは、すべての VPX インスタンスを含む SDX アプライアンス全体が複数回再起動されます。この手順を実行する前に、VPX インスタンスが HA セットアップの場合は、すべてのプライマリ HA ノードをセカンダリノードにフェイルオーバーします。HA を導入していない場合は、それに応じてダウンタイムを計画してください。

アプライアンスをアップグレードするには、次の手順を実行します。

1. SBI ファイルをアップロードし、[構成] > [管理サービス] > [ソフトウェアイメージ] に移動し、[アップロード] をクリックします。
2. [構成] > [システム] > [システム管理] に移動します。リリース 10.55 66.x 以降からアップグレードする場合は、手順 **3** に進みます。リリース 11.0 からアップグレードする場合は、ステップ **4** に進みます。
3. [システム管理] グループで、[管理サービスのアップグレード] をクリックします。
4. [システム管理] グループで、[アプライアンスのアップグレード] をクリックします。
アップグレードプロセスには数分かかります。

アップグレードの前に、管理サービスは次の情報を表示します。

- SBI ファイル名
- アプライアンスで実行されている SDX の現在のバージョン
- アプライアンスのアップグレード先として選択されたバージョン
- アプライアンスのアップグレードにかかるおおよその時間
- 雑多な情報

Appliance のアップグレードをクリックする前に、画面に表示されている情報をすべて確認しておいてください。いったん起動したアップグレードプロセスを中止することはできません。

サポートされるアップグレードパス

	11.1	12.0	12.1	13.0	13.1	14.1
10.5 または 11.0	Y	Y	Y	N*	N*	N*
11.1–65.x およびそれ以降	-	非推奨	12.1-56.x およびそれ以降	Y	Y	Y
12.1	-	-	非推奨	Y	Y	Y

* 10.5、11.0、11.1 の古いビルドでは、最初にリリース 11.1 または 12.1 にアップグレードしてから、リリース 13.0、13.1、または 14.1 にアップグレードする必要があります。

関連情報

[NetScaler SDX ハードウェアとソフトウェアの互換性マトリックス](#)

[NetScaler SDX アプライアンスのアップグレードプロセスの謎を解き明かす](#)

NetScaler ADC インスタンスのアップグレード

August 2, 2023

注

NetScaler SDX アプライアンスをリリース 12.1 ビルド 58.xx 以降にインストールまたはアップグレードすると、NetScaler ADM サービス接続がデフォルトで有効になります。詳しくは、「[データガバナンスと CitrixADM サービス接続](#)」を参照してください。

NetScaler ADC インスタンスのアップグレードプロセスには、ビルドファイルのアップロードと、NetScaler ADC インスタンスのアップグレードが含まれます。

重要

管理サービスを使用した ADC インスタンスのダウングレードはサポートされていません。インスタンス CLI を使用してダウングレードします。

NetScaler ADC インスタンスをアップグレードする前に、NetScaler ADC ソフトウェアイメージを NetScaler SDX アプライアンスにアップロードします。新しいインスタンスをインストールするには、NetScaler ADC XVA ファイルが必要です。

[ソフトウェアイメージ] ペインでは、次の詳細を表示できます。

- 名前

NetScaler ADC インスタンスのソフトウェアイメージファイルの名前。ファイル名にはリリース番号とビルド番号が含まれます。たとえば、build-10-53.5_nc.tgz というファイル名は、リリース 10 ビルド 53.5 を指します。

- 最終変更日

ファイルが最後に変更された日付。

- サイズ

ファイルのサイズ (MB 単位)。

ソフトウェアイメージをアップロードするには

1. ナビゲーションペインで [NetScaler ADC] を展開し、[ソフトウェアイメージ] をクリックします。
2. ソフトウェアイメージペインで、「アップロード」をクリックします。
3. **[NetScaler ADC ソフトウェアイメージのアップロード]** ダイアログボックスで [参照] をクリックし、アップロードする NetScaler ADC イメージファイルを選択します。
4. [アップロード] をクリックします。NetScaler ADC ソフトウェアイメージペインにイメージファイルが表示されます。

ビルドファイルをダウンロードしてバックアップを作成するには

1. [ソフトウェアイメージ] ペインで、ダウンロードするファイルを選択し、[ダウンロード] をクリックします。
2. メッセージボックスの [保存] リストから [名前を付けて保存] を選択します。
3. [名前を付けて保存] メッセージボックスで、ファイルを保存する場所に移動し、[保存] をクリックします。

XVA ファイルをアップロードするには

1. ナビゲーションペインで [NetScaler ADC] を展開し、[ソフトウェアイメージ] をクリックします。
2. [ソフトウェアイメージ] ペインの **[XVA ファイル]** タブで、[アップロード] をクリックします。
3. **[NetScaler ADC XVA ファイルのアップロード]** ダイアログボックスで、[参照] をクリックし、アップロードする NetScaler ADC XVA ファイルを選択します。
4. [アップロード] をクリックします。XVA ファイルが **XVA** ファイルペインに表示されます。

XVA ファイルをダウンロードしてバックアップを作成するには

1. [XVA ファイル] ペインで、ダウンロードするファイルを選択し、[ダウンロード] をクリックします。
2. メッセージボックスの [保存] リストから [名前を付けて保存] を選択します。
3. 「名前を付けて保存」メッセージボックスで、ファイルを保存する場所を参照し、「保存」をクリックします。

NetScaler VPX インスタンスのアップグレード

Management Service を使用して、アプライアンスで実行されている 1 つ以上の VPX インスタンスをアップグレードできます。インスタンスをアップグレードする前に、SDX アプライアンスに正しいビルドがアップロードされていることを確認してください。

インスタンスのアップグレードを開始する前に、ライセンスフレームワークとライセンスの種類について理解しておく必要があります。ソフトウェアエディションのアップグレードには、スタンダードエディションからエンタープライズエディション、スタンダードエディションからプラチナエディション、エンタープライズエディションからプラチナエディションへのアップグレードなど、新しいライセンスが必要になる場合があります。また、次の点にも注意してください。

- 設定が失われないように、インスタンスをアップグレードする前に、各インスタンスに設定を保存してください。
- [Instances] ノードから個々のインスタンスをアップグレードすることもできます。そのためには、[Instances] ノードからインスタンスを選択します。詳細ペインでインスタンスを選択し、[アクション] ドロップダウンメニューで [アップグレード] をクリックします。
- NetScaler ADC インスタンスからチャンネルを構成し、そのインスタンスを NetScaler ADC リリース 10 からリリース 10.1 以降にアップグレードする場合は、NetScaler ADC インスタンスからすべてのチャンネルを削除し、インスタンスをアップグレードしてから、管理サービスから LACP チャンネルを作成する必要があります。NetScaler ADC インスタンスをリリース 10.1 からリリース 10.0 にダウングレードする場合は、管理サービスからすべての LACP チャンネルを削除し、インスタンスをダウングレードしてから、VPX インスタンスから LACP チャンネルを作成する必要があります。
- 重要

VPX GUI ではなく SDX Management Service を使用して VPX インスタンスをアップグレードする場合、アップグレードイメージはバックアップファイルの一部であり、インスタンスをスムーズに復元できます。

VPX インスタンスをアップグレードするには

1. [構成] タブのナビゲーションペインで、[**NetScaler ADC**] をクリックします。
2. 詳細ペインの [**NetScaler ADC** 構成] で、[アップグレード] をクリックします。
3. [**NetScaler ADC** のアップグレード] ダイアログボックスの [ソフトウェアイメージ] で、アップグレードするバージョンの NetScaler ADC アップグレードビルドファイルを選択します。
4. [**Instance IP Address**] ドロップダウンリストから、アップグレードするインスタンスの IP アドレスを選択します。
5. 「**OK**」をクリックし、「閉じる」をクリックします。

SDX アプライアンスの管理と監視

February 16, 2024

NetScaler SDX アプライアンスが稼働したら、管理サービスのユーザーインターフェイスからさまざまなタスクを実行してアプライアンスを管理および監視できます。

SDX アプライアンスのネットワーク設定を変更するには、[システム] をクリックします。システム・ペインの「セットアップ・アプライアンス」グループで、「ネットワーク構成」をクリックし、ウィザードに詳細を入力します。

SDX アプライアンスのネットワーク構成を変更する

SDX アプライアンスに対して指定したネットワーク構成の詳細は、初期構成時に変更できます。

SDX アプライアンスのネットワーク設定を変更するには、[システム] をクリックします。システム・ペインの「セットアップ・アプライアンス」グループで、「ネットワーク構成」をクリックし、ウィザードに詳細を入力します。

既定のユーザーアカウントのパスワードを変更する

デフォルトのユーザーアカウントでは、NetScaler SDX アプライアンスのすべての機能に完全にアクセスできます。セキュリティを維持するために、デフォルトの管理者アカウントは必要な場合にのみ使用してください。フルアクセスを必要とする職務を持つ個人だけが、デフォルトの admin アカウントのパスワードを知っている必要があります。デフォルトの管理者パスワードを頻繁に変更することをお勧めします。パスワードを忘れた場合は、アプライアンスの設定を工場出荷時のデフォルトに戻してパスワードをデフォルトにリセットし、パスワードを変更できます。

デフォルトユーザーアカウントのパスワードを変更するには、[**システム] > [ユーザ管理] > [ユーザ] の順にクリックします。ユーザを選択し、[**Edit] をクリックしてパスワードを変更します。

アプライアンスのタイムゾーンを変更する

管理サービスと Citrix Hypervisor のタイムゾーンを変更できます。デフォルトのタイムゾーンは UTC です。

タイムゾーンを変更するには、[システム] をクリックし、[システム設定] グループの [タイムゾーンの変更] をクリックします。

アプライアンスのホスト名を変更する

管理サービスのホスト名は変更できます。

VLAN フィルタリング

VLAN フィルタリングは、物理ポートを共有する VPX インスタンス間でデータを分離します。たとえば、2つの異なる VLAN に 2つの VPX インスタンスを構成し、VLAN フィルタリングを有効にした場合、一方のインスタンスはもう一方のインスタンスのトラフィックを表示できません。VLAN フィルタリングが無効の場合、すべてのインスタンスでタグ付きまたはタグなしブロードキャストパケットを参照できますが、パケットはソフトウェアレベルでドロップされます。VLAN フィルタリングが有効の場合、各タグ付きブロードキャストパケットは、対応するタグ付き VLAN に属するインスタンスにのみ到達します。対応するタグ付き VLAN に属するインスタンスがない場合、パケットはハードウェアレベル (NIC) でドロップされます。

インターフェイスで VLAN フィルタリングが有効になっている場合、そのインターフェイスでは限られた数のタグ付き VLAN を使用できます。10 G インターフェイスでは 63 個のタグ付き VLAN、1 G インターフェイスには 32 個の

タグ付き VLAN があります。VPX インスタンスは、VLAN ID が設定されたパケットのみを受信します。インターフェイスで VLAN フィルタの状態を DISABLED から ENABLED に変更した場合は、そのインターフェイスに関連付けられている VPX インスタンスを再起動します。

SDX アプライアンスでは、VLAN フィルタリングがデフォルトで有効になっています。インターフェイスで VLAN フィルタリングを無効にすると、そのインターフェイスに最大 4096 個の VLAN を設定できます。

注: VLAN フィルタリングは、Citrix Hypervisor バージョン 6.0 を実行している SDX アプライアンスでのみ無効にできます。

インターフェイスで VLAN フィルタリングを有効にするには、[システム]>[インターフェイス]をクリックします。インターフェイスを選択して [VLAN Filter] をクリックし、詳細を入力して VLAN フィルタリングを有効にします。

クロック同期の設定

ネットワークタイムプロトコル (NTP) 同期を有効にすると、管理サービスが再起動されます。SDX アプライアンスのローカルクロックを NTP サーバと同期するように設定できます。その結果、SDX アプライアンスの時計は、ネットワーク上の他のサーバーと同じ日時設定になります。アプライアンスが再起動、アップグレード、またはダウングレードされても、クロック同期の設定は変更されません。ただし、高可用性セットアップでは、構成はセカンダリ NetScaler ADC インスタンスには伝播されません。

NTP サーバを追加したり、認証パラメータを変更したりすると、クロックはただちに同期されます。NTP 同期を明示的に有効または無効にすることもできます。

注: ローカルの NTP サーバがない場合は、公式 NTP サイト

<http://www.ntp.org> で公開されているオープンアクセスの NTP サーバのリストを確認できます。パブリック NTP サーバを使用するように NetScaler を構成する前に、「エンゲージメントのルール」ページ (すべてのパブリックタイムサーバページにリンクが含まれています) を必ずお読みください。

NTP サーバを設定するには、[システム]>[NTP サーバ] をクリックします。

NTP 同期を有効にするには

1. ナビゲーションウィンドウで [システム] を展開し、[NTP サーバ] をクリックします。
2. 詳細ウィンドウで、[NTP 同期] をクリックします。
3. [NTP 同期] ダイアログボックスで、[NTP 同期を有効にする] を選択します。
4. 「OK」をクリックし、「閉じる」をクリックします。

認証オプションを変更するには

1. ナビゲーションウィンドウで [システム] を展開し、[NTP サーバ] をクリックします。
2. 詳細ウィンドウで、[認証パラメータ] をクリックします。
3. [認証オプションの変更] ダイアログボックスで、次のパラメータを設定します。

- [認証]: NTP 認証を有効にします。可能な値: はい、いいえ。デフォルト: はい。
- 信頼されるキー ID-信頼されるキー ID。NTP サーバを追加するときに、このリストからキー ID を選択します。最小値:1。最大値:65534
- [Revoke Interval]: 自動キー方式で使用される特定の暗号化値を 2 の累乗で再ランダム化する間隔 (秒単位)。デフォルト値は 17 ($2^{17}=36$ 時間) です。
- [Automax Interval]: Autokey プロトコルで使用されるセッションキーリストを 2 の累乗で再生成する間隔 (秒単位)。デフォルト値は 12 ($2^{12}=1.1$ 時間) です。

4. 「OK」をクリックし、「閉じる」をクリックします。

SDX アプライアンスのプロパティを表示する

[**Configuration**] タブで、CPU コアと SSL チップの数、使用可能なメモリと空きメモリの合計、さまざまな製品の詳細などのシステムプロパティを表示します。

SDX アプライアンスのプロパティを表示するには、[構成] タブをクリックします。

システムリソース、ハイパーバイザー、ライセンス、およびシステムに関する次の情報を表示できます。

システムリソース:

- 合計 **CPU** コア: SDX アプライアンス上の CPU コア数。
- **SSL** チップの合計: SDX アプライアンス上の SSL チップの総数。
- 無料 **SSL** チップ: インスタンスに割り当てられていない SSL チップの総数。
- 合計メモリ (**GB**): アプライアンスの合計メモリ (GB)。
- 空きメモリ (**GB**): アプライアンスの空きメモリ (GB)。

ハイパーバイザー情報:

- **Uptime**: アプライアンスが最後に再起動されてからの時間 (日数、時間数、分数)。
- エディション: SDX アプライアンスにインストールされている Citrix Hypervisor のエディションです。
- バージョン: SDX アプライアンスにインストールされている Citrix Hypervisor のバージョン。
- **iSCSI IQN**: iSCSI 修飾名。
- 製品コード: Citrix Hypervisor の製品コードです。
- シリアル番号: Citrix Hypervisor のシリアル番号。
- ビルド日: Citrix Hypervisor のビルド日。
- ビルド番号: Citrix Hypervisor のビルド番号。
- サプリメンタルパック: SDX アプライアンスにインストールされているサプリメンタルパックのバージョン。

ライセンス情報:

- **Platform:** インストールされているライセンスに基づいた、ハードウェアプラットフォームのモデル番号。
- **最大インスタンス数:** インストールされているライセンスに基づいて、SDX アプライアンスに設定できるインスタンスの最大数です。
- **使用可能なインスタンス (共有):** まだ使用可能な CPU コアの数に応じて構成できるインスタンスの数。
- **最大スループット (Mbps):** インストールされているライセンスに基づいて、アプライアンスで達成できる最大スループット。
- **使用可能なスループット (Mbps):** インストールされているライセンスに基づく使用可能なスループット。

システム情報:

- **Platform:** ハードウェアプラットフォームのモデル番号。
- **製品:** NetScaler 製品の種類です。
- **ビルド:** SDX アプライアンス上で実行される NetScaler のリリースおよびビルド。
- **IP アドレス:** 管理サービスの IP アドレス。
- **ホスト ID:** Citrix Hypervisor のホスト ID。
- **システム ID:** Citrix Hypervisor のシステム ID。
- **シリアル番号:** Citrix Hypervisor のシリアル番号。
- **システム時刻:** システム時刻は日月日付時:分:秒タイムゾーン年形式で表示されます。
- **Uptime:** 管理サービスが最後に再起動されてからの経過時間 (日数、時間数、分数)。
- **BIOS バージョン:** BIOS バージョン。

アプライアンスのスループットをリアルタイムで表示

SDX アプライアンスの送受信トラフィックの合計スループットは、定期的に更新されるグラフにリアルタイムでプロットされます。デフォルトでは、受信トラフィックと送信トラフィックの両方のスループットがグラフにまとめてプロットされます。

SDX アプライアンスのスループットを表示するには、GUI で [ダッシュボード] をクリックし、[システムスループット (Mbps)] をオンにします。

CPU とメモリの使用率をリアルタイムで表示

アプライアンスの CPU およびメモリ使用量のグラフを表示できます。グラフはリアルタイムでプロットされ、一定の間隔で更新されます。

SDX アプライアンスの CPU およびメモリ使用率を表示するには、GUI で [ダッシュボード] をクリックし、[管理サービス統計] をオンにします。

すべてのコアの **CPU** 使用率を表示する

SDX アプライアンス上の各 CPU コアの使用状況を表示できます。

[**CPU** コア使用量] ペインには、次の詳細が表示されます。

- **コア番号:** アプライアンスの CPU コア番号。
- **物理 CPU:** そのコアの物理 CPU 番号。
- **ハイパースレッド:** その CPU コアに関連付けられているハイパースレッド。
- **インスタンス:** その CPU コアを使用しているインスタンス。
- **平均コア使用量:** 平均コア使用率。パーセンテージで表されます。

SDX アプライアンスのすべてのコアの CPU 使用率を表示するには、GUI で [ダッシュボード] をクリックし、[システム **CPU** 使用率 (%)] をオンにします。

SDX アプライアンスに **SSL** 証明書をインストールする

SDX アプライアンスには、デフォルトの SSL 証明書が付属しています。セキュリティ上の理由から、この証明書を独自の SSL 証明書に置き換えることをお勧めします。そのためには、SSL 証明書を Management Service にアップロードしてから、証明書をインストールする必要があります。SSL 証明書をインストールすると、管理サービスとの現在のクライアントセッションがすべて終了します。管理サービスにログオンして、その他の構成タスクを実行してください。

SSL 証明書をインストールするには、[システム] をクリックします。「アプライアンスのセットアップ」グループで、「**SSL** 証明書のインストール」をクリックし、ウィザードに詳細を入力します。

管理サービスで **SSL** 証明書を表示する

管理サービスは SSL 証明書を使用してクライアント接続をセキュリティで保護します。有効ステータス、発行者、件名、有効期限、有効期間の開始日と終了日、バージョン、シリアル番号など、この証明書の詳細を表示します。

SSL 証明書を表示するには、[システム] をクリックし、[アプライアンスのセットアップ] グループで [**SSL** 証明書の表示] をクリックします。

NetScaler ADC インスタンスの **SSL** 証明書とキー

NetScaler ADC インスタンスの SSL 証明書とキーの個別のビューにより、使いやすさが向上します。新しい管理サービスノード、SSL 証明書ファイルを使用して、NetScaler ADC インスタンスにインストールできる SSL 証明書と、対応する公開キーと秘密キーのペアをアップロードおよび管理します。

NetScaler ADC インスタンスの SSL 証明書とキーにアクセスするには、[** 構成] > [NetScaler ADC] ** [SSL 証明書ファイル] に移動します。

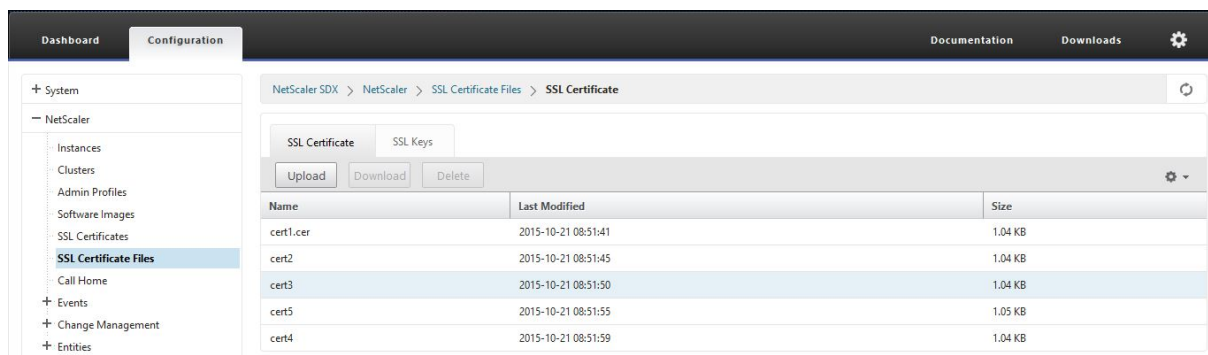

システム設定の変更

セキュリティ上の理由から、Management Service と VPX インスタンスは安全なチャネル経由でのみ相互に通信する必要がありますを指定できます。また、Management Service ユーザーインターフェイスへのアクセスを制限することもできます。クライアントは、https を使用しないと管理サービスユーザーインターフェイスにログオンできません。

システム設定を変更するには、[構成] > [システム] をクリックし、[システム設定] グループで [システム設定の変更] をクリックします。

アプライアンスの再起動

管理サービスには、SDX アプライアンスを再起動するオプションがあります。再起動時に、アプライアンスはホストされているすべてのインスタンスをシャットダウンし、Citrix Hypervisor を再起動します。Citrix Hypervisor が再起動すると、ホストされているすべてのインスタンスが管理サービスとともに起動されます。

アプライアンスを再起動するには、[構成] > [システム] をクリックし、[システム管理] グループで [アプライアンスの再起動] をクリックします。

アプライアンスをシャットダウンする

管理サービスから SDX アプライアンスをシャットダウンできます。

アプライアンスをシャットダウンするには、[構成] > [システム] をクリックし、[システム管理] グループで [アプライアンスのシャットダウン] をクリックします。

SDX 管理ドメインの作成

February 1, 2022

SDX 管理ドメイン機能を使用すると、複数の管理ドメインを作成できます。管理ドメインを使用して、部門ごとにリソースを分けることができます。したがって、管理ドメインはリソースに対する制御を向上させ、リソースをさまざまなドメインに分散して最適に使用することができます。

SDX アプライアンスには、CPU コア、データスループット、メモリ、ディスク容量、SSL チップ、プロビジョニング可能な特定のインスタンス数などの固定リソースが付属しています。作成できるインスタンスの数はライセンスによって異なります。

SDX アプライアンスでは、最大 3 つのレベルの管理ドメインがサポートされます。アプライアンスが出荷されると、すべてのリソースが所有者に割り当てられます。

作成した管理ドメインはすべて、所有者ドメインのサブドメインです。いずれの場合も、サブドメインのリソースは親ドメインのリソースプールから割り当てられます。管理ドメイン内のユーザーは、そのドメインのリソースにアクセスできます。同じ階層レベルにある他のドメインのリソースや、自分のドメインに特に割り当てられていない親ドメインのリソースにはアクセスできません。ただし、親ドメインのユーザーは、そのドメインのサブドメインのリソースにアクセスできます。

リソースをサブドメインに割り当てる例

表 1 に、

nsroot という名前のルートドメイン (ルートドメインのデフォルト名) のリソースの一覧を示します。SDX 管理者はこれらのリソースをサブドメインに割り当てることができます。この場合、管理者は最大 10 個の CPU コアと 840 GB のディスク領域を割り当てることができます。

表 1. オーナーリソース

----- ---
CPU コア 10
スループット (Mbps) 18500
メモリ (MB) 87300
ディスク容量 (GB) 840
SSL チップ 36
インスタンス 36

表 2 に、

Test という名前のサブドメインに割り当てられているリソースを示します。このサブドメインには、親ドメインの 10 個の CPU コアのうち 5 個が割り当てられ、残りの 5 個のコアは Owner の他のサブドメインに割り当てることができます。

表 2. テストドメインのリソース

CPU コア	5
スループット (Mbps)	1024
メモリ (MB)	2048
ディスク容量 (GB)	40
SSL チップ	8
インスタンス	4

サブドメインを作成する場合、*Test* ドメイン管理者は表 2 に示すリソースのみを割り当てることができます。作成できるドメインは 3 つのレベルしかないため、*Test* ドメインにはサブドメインのレベルが 1 つしかありません。

次の図は、表 1 および 2 に示した値とは異なる値を使用した、サブドメイン間でのリソース割り当ての別の例を示しています。

管理ドメインを作成するには、[構成] > [システム] > [管理ドメイン] に移動し、必要なオプションを選択します。画面の指示に従います。新しいドメインを作成したら、Management Service のログインページを使用して新しく作成したドメインにログインし、[User Name] フィールドにドメイン名とユーザー名を入力します。たとえば、NewDomain という名前のドメインをユーザ newUser で作成した場合は、newDomain\ NewUser としてログインします。

ドメインへのユーザの割り当て

サブドメインが作成されると、管理者グループと読み取り専用グループの 2 つのユーザーグループが自動的に作成されます。デフォルトでは、各ユーザーは管理者グループの一員です。1 人のユーザーを複数のグループに追加できます。

22XXX シリーズ SDX アプライアンスでの RAID ディスク割り当ての管理

May 9, 2023

NetScaler SDX 22040/22060/22080/22100/22120 アプライアンスには、最大 8 台の物理ディスクをサポートできる独立ディスク冗長アレイ (RAID) コントローラーが搭載されるようになりました。複数のディスクを使用することで、パフォーマンスが向上するだけでなく、信頼性が向上します。SDX アプライアンスは多数の仮想マシンをホストし、ディスク障害が複数の仮想マシンに影響を及ぼすため、信頼性は特に重要です。管理サービスの RAID コントローラーは、ディスクミラーリングを実装する RAID 1 構成をサポートします。つまり、2 つのディスクで同じデータ

が保持されます。RAID 1 アレイ内のディスクに障害が発生すると、そのミラーは必要なデータをすべて即座に提供します。

RAID 1 ディスクミラーリングは、2つの物理ドライブを1つの論理ドライブに結合します。論理ドライブの使用可能容量は、論理ドライブの1つの物理ドライブの容量に相当します。たとえば、2台の1テラバイトのドライブを組み合わせると、1つの論理ドライブが作成され、総使用可能容量は1TBになります。このドライブの組み合わせは、アプライアンスでは単一の論理ドライブとして認識されます。

SDX アプライアンスには、管理サービスと Citrix Hypervisor に割り当てられる論理ドライブ 0 と、プロビジョニングする Citrix ADC インスタンスに割り当てられる論理ドライブ 1 を含む構成が同梱されています。追加の物理ドライブを使用するには、新しい論理ドライブを作成する必要があります。

ドライブのプロパティとオペレーションの表示

SDX アプライアンスは、最大8つの物理ドライブスロット、つまり、アプライアンスの両側に4つのスロットのペアをサポートします。物理ドライブをスロットに挿入できます。物理ドライブを使用する前に、その物理ドライブを論理ドライブのニーズの一部にする必要があります。

管理サービスの [構成] > [システム] > [RAID] 画面には、論理ドライブ、物理ドライブ、およびストレージリポジトリのタブが表示されます。

論理ドライブ

[構成] > [システム] > [RAID] > [論理ドライブ] タブでは、各論理ドライブの名前、状態、サイズ、およびその構成されている物理ドライブに関する情報を表示できます。次の表に、仮想ドライブの状態を示します。

状態	説明
最適	仮想ドライブの動作状態は良好です。構成済みのドライブはすべてオンラインです。
機能低下	仮想ドライブの動作状態が最適ではありません。構成済みのドライブの1つに障害が発生しているか、オフラインになっています。
失敗	仮想ドライブに障害が発生しました。
オフライン	RAID コントローラで仮想ドライブを使用できない。

論理ドライブを選択し、[Show Physical Drive] をクリックすると、その論理ドライブに関連付けられている物理ドライブの詳細を表示することもできます。

新しい論理ドライブを作成するには

1. [構成] > [システム] > [RAID] に移動し、[論理ドライブ] タブを選択します。
2. [追加] をクリックします。
3. [論理ディスクの作成] ダイアログボックスで、動作可能な物理ドライブを含む 2 つのスロットを選択し、[作成] をクリックします。

物理ドライブ

SDX アプライアンスは、最大 8 つの物理スロット、つまり、アプライアンスの両側に 4 つのスロットのペアをサポートします。 [

構成] > [

システム] > [

RAID] > [

物理ドライブ] タブでは、次の情報を表示できます。

- [Slot]: 物理ドライブに関連付けられている物理スロット。
- [Size]: 物理ドライブのサイズ。
- [ファームウェアの状態]-ファームウェアの状態。指定可能な値:
 - オンライン、スピナップ: 物理ドライブは稼働しており、RAID によって制御されています。
 - 未構成 (良好)-物理ドライブは良好な状態で、論理ドライブペアの一部として追加できます。
 - <未構成 (不良)-物理ドライブは良好な状態ではなく、論理ドライブの一部として追加できません。
- [Foreign State]: ディスクが空かどうかを示します。
- 論理ドライブ: 関連付けられている論理ドライブ。

[**Physical Drives**] ペインでは、物理ドライブに対して次の操作を実行できます。

- [Initialize]: ディスクを初期化します。物理ドライブが良好な状態ではなく、論理ドライブペアの一部として追加する必要がある場合は、物理ドライブを初期化できます。
- [Rebuild]: ドライブのリビルドを開始します。ドライブグループ内のドライブに障害が発生した場合、障害が発生する前にドライブに保存されていたデータを再作成することで、ドライブを再構築できます。RAID コントローラは、ドライブグループ内の他のドライブに保存されているデータを再作成します。
- [Locate]: アプライアンス上でドライブの位置を特定します。このとき、ドライブに関連付けられているドライブアクティビティ LED が点滅します。
- [Stop Locate]: アプライアンスでのドライブの検索を停止します。
- [削除の準備]-選択した物理ドライブを非アクティブ化して、取り外せるようにします。

ストレージリポジトリ

[構成] > [システム] > [RAID] > [ストレージリポジトリ] タブで、SDX アプライアンスのストレージリポジトリのス

テータスを表示できます。接続されていないストレージリポジトリドライブに関する情報を表示することもできます。また、そのドライブを選択して [削除] をクリックすると、そのドライブを削除できます。[ストレージリポジトリ] タブには、各ストレージリポジトリに関する次の情報が表示されます。

- [Name]: ストレージリポジトリドライブの名前。
- [ドライブが接続されていますか]: ストレージリポジトリが接続されているかどうか。ドライブが接続されていない場合は、[削除] をクリックして削除できます。
- [Size]: ストレージリポジトリのサイズ。
- Utilized: 使用中のストレージ・リポジトリの容量。

SDX 22000 アプライアンスに **1** つの論理ドライブを追加する SDX 22000 プラットフォームに論理ドライブを追加するには、次の手順で行います。

1. 管理サービスにログオンします。
2. [構成] > [システム] > [RAID] に移動します。
3. SDX 22000 アプライアンスの背面で、2 つの空の SSD をスロット番号 4 と 5 に挿入します。SSD は実行中のシステムに追加できます。
注: SSD が Citrix 認定を受けていることを確認してください。
4. 管理サービスで、[構成] > [システム] > [RAID] に移動し、[物理ドライブ] タブに移動します。追加した SSD が表示されます。
5. [論理ドライブ] タブに移動し、[追加] をクリックします。
6. [論理ディスクの作成] ページで、次の操作を行います。

- a) [**First Slot**] ドロップダウンリストで [4] を選択します。
- b) [**2 番目のスロット**] ドロップダウンリストで [5] を選択します。
- c) [作成] をクリックします。

注: 管理サービスでは、スロット番号はゼロから始まります。そのため、管理サービスのスロット番号は、物理アプライアンスのスロット番号とは異なります。

論理ドライブが作成され、[論理ドライブ] タブに一覧表示されます。[Refresh] アイコンをクリックして、論理ドライブの順序を更新します。

SDX 22000 アプライアンスに **2** つ目の論理ドライブを追加する 別の論理ドライブを追加するには、SSD をスロット番号 6 と 7 に挿入します。[

論理ディスクの作成] ページで、[最初のスロット] ドロップダウンリストから [6] を選択し、[2 番目のスロット] ドロップダウンリストから [7] を選択します。

欠陥のある SSD ドライブを空の SSD ドライブに交換する

欠陥のある SSD ドライブを空の SSD ドライブに交換するには、次の手順に従います。

1. 構成 > システム > **RAID** に移動します。
2. [物理ドライブ] タブで、交換する不良ドライブを選択します。
3. [取り外しの準備] をクリックしてドライブを取り外します。
4. [Refresh] アイコンをクリックして、物理ドライブの一覧を更新します。
5. 欠陥のあるドライブをスロットから物理的に取り外します。
6. 欠陥のある SSD を取り外したスロットに、新しい Citrix 検証済み SSD を挿入します。
7. 管理サービスで、[構成] > [システム] > **[RAID]** に移動します。新しい SSD が [物理ドライブ] セクションに表示されます。ドライブのリビルドプロセスが自動的に開始されます。

[Refresh] アイコンをクリックして、再構築プロセスのステータスを確認します。リビルドプロセスが完了すると、[**Firmware State**] 列に [オンライン、スピニアップ] ステータスが表示されます。

SDX ライセンスの概要

February 16, 2024

NetScaler SDX Management Service では、ハードウェアシリアル番号 (HSN) またはライセンスアクセスコードを使用してライセンスを割り当てることができます。Management Service ソフトウェアはアプライアンスのシリアル番号を内部的に取得し、ライセンスを購入すると Citrix からライセンスアクセスコードが電子メールで送信されます。

または、ローカルコンピューターにライセンスが既に存在する場合は、それをアプライアンスにアップロードできます。

ライセンスの返却や再割り当てなど、他のすべての機能については、ライセンスポータルを使用する必要があります。オプションで、ライセンスの割り当てにライセンスポータルを引き続き使用できます。詳しくは、「[Citrix.com でのライセンスの管理](#)」を参照してください。

SDX ライセンスオプションについては、以下を参照してください。

- [適切なプラットフォームとエディションオプションを選択する](#)
- [ライセンスモデル](#)

注: 永続ライセンスまたはプールライセンスをインストールする場合、SDX アプライアンスを再起動する必要はありません。

前提条件

ハードウェアシリアル番号またはライセンスアクセスコードを使用してライセンスを割り当てするには、次の手順を実行します:

1. アプライアンスを介してパブリックドメインにアクセスできる必要があります。たとえば、アプライアンスは www.citrix.com にアクセスできる必要があります。ライセンス割り当てソフトウェアは、ライセンスの Citrix ライセンスポータルに内部的にアクセスします。パブリックドメインにアクセスするには、管理サービスの IP アドレスを構成し、DNS サーバーをセットアップする必要があります。
2. ライセンスはハードウェアにリンクされているか、有効なライセンスアクセスコードを持っている必要があります。

管理サービスを使用してライセンスを割り当てる

ライセンスがすでにハードウェアにリンクされている場合は、ライセンス割り当てプロセスでハードウェアシリアル番号を使用できます。それ以外の場合は、ライセンスアクセスコードを入力する必要があります。

展開の必要に応じて、ライセンスを部分的に割り当てることができます。たとえば、ライセンスファイルに 10 個のライセンスが含まれていて、現在の要件が 6 つのライセンスだけである場合、ここで 6 つのライセンスを割り当て、後でさらにライセンスを割り当てることができます。ライセンスファイルに存在するライセンスの合計数を超えるライセンスを割り当ててはできません。

ライセンスを割り当てるには

1. Web ブラウザで、SDX アプライアンスの管理サービスの IP アドレス (<http://10.102.126.251> など) を入力します。
2. **[User Name]** ボックスと **[Password]** ボックスに管理者資格情報を入力します。
3. **[Configuration]** タブで、**[System]** > **[Licenses]** の順に移動します。
4. 詳細ウィンドウで、**[ライセンスファイルの追加]** をクリックします。

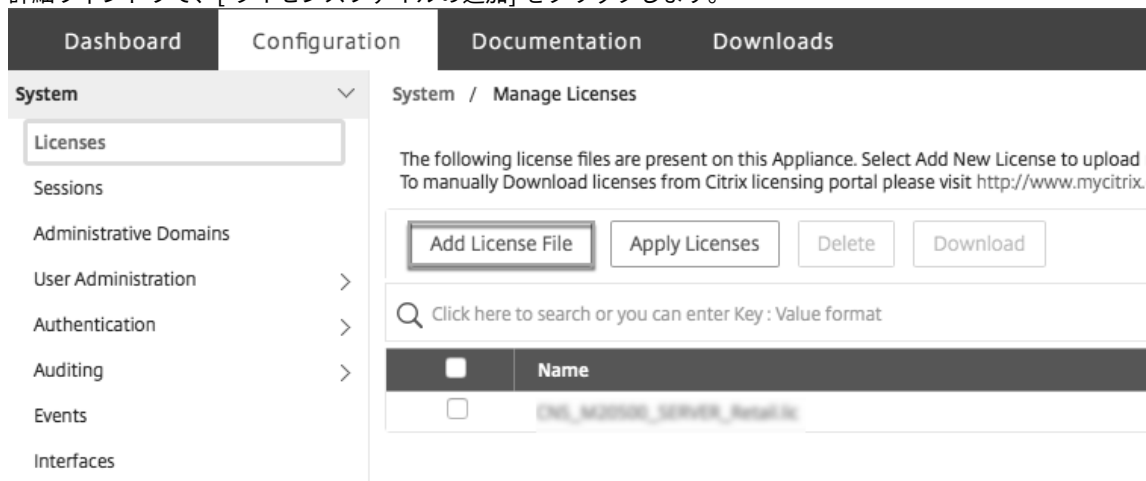

5. 次に、次のいずれかのオプションを選択します。
 - ローカルコンピュータからライセンスファイルをアップロードする (このオプションはデフォルトで選択されています)

- ライセンスアクセスコードを使用
- ハードウェアシリアル番号を使う

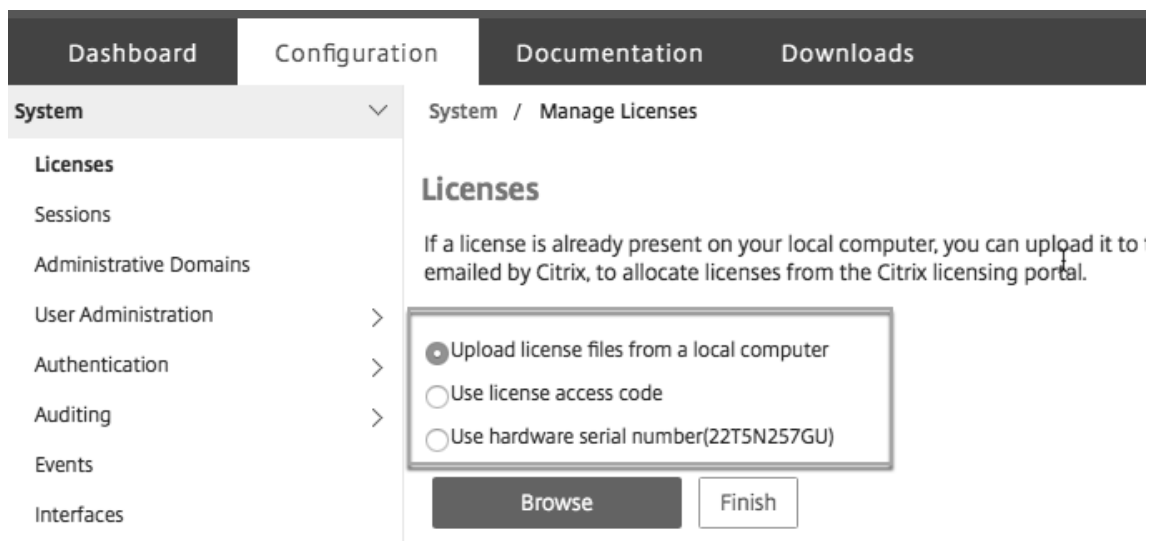

- - ライセンスの割り当てに使用するライセンスファイルを選択します。
 - [**Allocate**] 列に、割り当てるライセンスの数を入力します。次に、[**ダウンロード**] をクリックします。

ライセンスがダウンロードされると、[**License Files**] の下に表示されます。ライセンスファイルを選択し、[**Apply Licenses**] をクリックします。

- ハードウェアシリアル番号を使用: このオプションを選択すると、ソフトウェアはアプライアンスのシリアル番号を内部的に取得し、この番号を使用してライセンスを表示します。
 - [**ライセンスの取得**] をクリックするか、[**プロキシサーバー経由で接続**] チェックボックスをオンにして [**ライセンスの取得**] をクリックします。

ライセンスファイルをダウンロードしたら、ライセンスファイルを選択し、[**Apply Licenses**] をクリックします。

注:

2020年11月4日より、Citrix ライセンスの返却および変更手順が変更されました。citrix.com の [ライセンスの管理] ポータルおよび Partner Central の [マイライセンスツール] の変更については、「<https://support.citrix.com/article/CTX285157>」を参照してください。

SDX リソースビジュアライザー

February 16, 2024

NetScaler ADC インスタンスを NetScaler SDX アプライアンスにプロビジョニングする場合、CPU、スループット、メモリなどのさまざまなリソースをインスタンスに割り当てる必要があります。現在の SDX では、使用可能なさまざまなリソースに関する情報は表示されません。

リソースビジュアライザーを使用すると、インスタンスのプロビジョニングに使用できるすべてのリソースが 1 つのダッシュボードに表示されます。使用可能なリソースと使用中のリソースはすべてグラフ形式で表示されます。リソースビジュアライザーは、割り当て可能なリソースとは別に、電源の状態、温度などの他のパラメータも表示します。

リソースビジュアライザーには、インスタンスが使用しているさまざまなリソースも表示されます。インスタンスに関連付けられているさまざまなリソースを表示するには、ビジュアライザーでインスタンス名をクリックします。ビジュアライザーの右側には、使用可能なリソースと使用済みのリソースがすべてグラフ形式で表示されます。

次の図は、リソースビジュアライザーでキャプチャされた詳細を示しています。

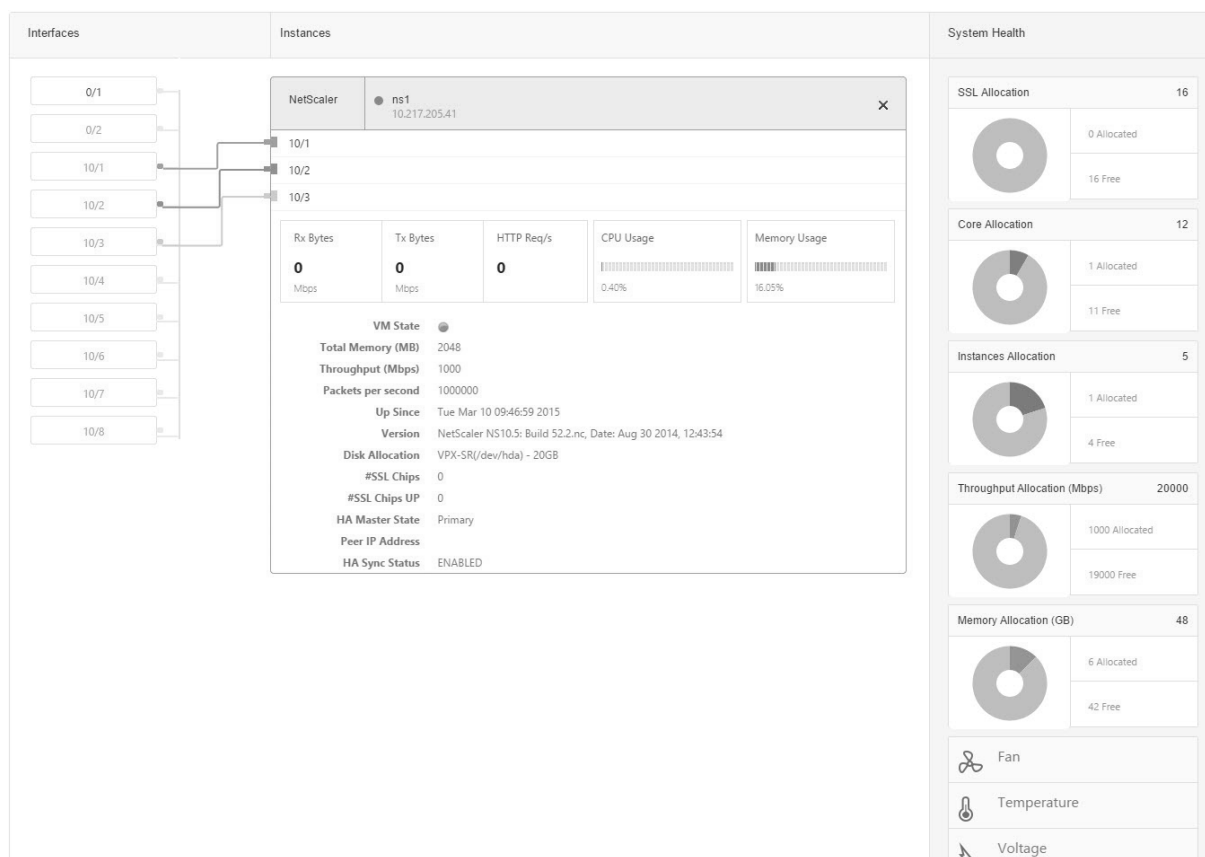

インターフェースを管理する

February 1, 2022

管理サービスの [Interfaces] ペインでは、各インターフェイスの転送設定を構成できます。また、VPX インスタンス

上の仮想インターフェイスの SDX アプライアンスへのマッピングを表示したり、インターフェイスに MAC アドレスを割り当てたりすることもできます。

注: Direct Attach Cable (DAC; 直接接続ケーブル) が接続されているインターフェイスでは、自動ネゴシエーションはサポートされません。

[Interfaces] ペインの [**Interfaces**] リストの [**State**] 列の [UP] は、インターフェイスがトラフィックを正常に受信していることを示します。DOWN は、インターフェイスがトラフィックを送受信できないネットワークの問題を示します。

重要: 1 GB を超える接続ではフロー制御は推奨されません。

インターフェイスを設定するには

1. [構成] タブのナビゲーションウィンドウで、[システム] を展開し、[インターフェイス] をクリックします。
2. [Interfaces] ペインで、設定するインターフェイスをクリックし、[Edit] をクリックします。
3. [Configure Interface] ウィンドウで、次のパラメータの値を指定します。
 - オートネゴシエーション *: オートネゴシエーションを有効にします。指定可能な値: オン、オフ。デフォルト: オン。
 - Speed*: インターフェイスのイーサネット速度 (MB/s)。指定できる値は、10、100、1000、および 10000 です。
 - Duplex*: インターフェイスのデュプレックス動作のタイプ。可能な値: フル、ハーフ、なし。デフォルト: なし。
 - フロー制御オートネゴシエーション *: フロー制御パラメータを自動的にネゴシエートします。指定可能な値: オン、オフ。デフォルト: オン
 - Rx フロー制御 *: Rx フローを有効にします。指定可能な値: オン、オフ。デフォルト: オン
 - Tx フロー制御 *: enableTX フロー制御は有効です。指定可能な値: オン、オフ。デフォルト: オン

* 必須パラメータ

4. [OK] をクリックし、[Close] をクリックします。

インターフェイスのパラメータをデフォルト値にリセットするには

1. [構成] タブのナビゲーションウィンドウで、[システム] を展開し、[インターフェイス] をクリックします。
2. [Interfaces] ペインで、リセットするインターフェイスをクリックし、[Reset] をクリックします。

VPX インスタンス上の仮想インターフェースと SDX アプライアンス上の物理インターフェースのマッピングを表示する

VPX インスタンスでは、GUI と CLI に、インスタンス上の仮想インターフェースとアプライアンス上の物理インターフェースのマッピングが表示されます。

VPX インスタンスにログオンしたら、構成ユーティリティで [ネットワーク] に移動し、[インターフェイス] をクリックします。次の図に示すように、インスタンスの仮想インターフェース番号とアプライアンス上の対応する物理インターフェース番号が [**Description**] フィールドに表示されます。

CLI で

show interface コマンドを入力します。例:

```

1 > show interface
2 1) Interface 10/3 (10G VF Interface, PF 10/4) #2
3 flags=0xe460 <ENABLED, UP, UP, HAMON, 802.1q>
4 MTU=1500, native vlan=1, MAC=6e:b6:f5:21:5d:db, uptime 43h03m35s
5 Actual: media FIBER, speed 10000, duplex FULL, fctl NONE, throughput
   10000
6 RX: Pkts(2547925) Bytes(287996153) Errs(0) Drops(527183) Stalls(0)
7 TX: Pkts(196) Bytes(8532) Errs(0) Drops(0) Stalls(0)
8 NIC: InDisc(0) OutDisc(0) Fctls(0) Stalls(0) Hangs(0) Muted(0)
9 Bandwidth thresholds are not set.
10 ...

```

MAC アドレスをインターフェイスに割り当てる

SDX アプライアンスで ADC インスタンスをプロビジョニングする際、Citrix Hypervisor はそのインスタンスに関連付けられた仮想インターフェイスに MAC アドレスを内部的に割り当てます。同じアプライアンスまたは別のアプライアンス上の別のインスタンスに関連付けられた仮想インターフェイスに、同じ MAC アドレスが割り当てられている場合があります。MAC アドレスが重複して割り当てられないように、一意の MAC アドレスを強制できます。

MAC アドレスをインターフェイスに割り当てるには、次の 2 つの方法があります。

1. ベース MAC アドレスと範囲をインターフェイスに割り当てる: 管理サービスは、ベースアドレスと範囲を使用して一意の MAC アドレスを割り当てます。
2. グローバルベース MAC アドレスを割り当てる: グローバルベース MAC アドレスがすべてのインターフェイスに適用されます。その後、管理サービスはすべてのインターフェイスの MAC アドレスを生成します。グローバルベース MAC アドレスを設定すると、1G インターフェイスの範囲は 8 に設定され、10G インターフェイスの範囲は 64 に設定されます。グローバルベース MAC アドレスが 00:00:00:00:00 に設定されている場合のベース MAC アドレスの例については、次の表を参照してください。

物理インターフェイス	ベース MAC アドレス
0/1	00:00:00:00:00:00
0/2	00:00:00:00:00:08
1/1	00:00:00:00:00:10
1/2	00:00:00:00:00:18
1/3	00:00:00:00:00:20
1/4	00:00:00:00:00:28
1/5	00:00:00:00:00:30
1/6	00:00:00:00:00:38
1/7	00:00:00:00:00:40
1/8	00:00:00:00:00:48
10/1	00:00:00:00:00:50
10/2	00:00:00:00:00:90

表 1. グローバルベース MAC アドレスから生成されるベース MAC アドレスの例

管理ポートのベース MAC アドレスは参照用です。管理サービスは、ベース MAC アドレスに基づいて、1/x および 10/x ポートに対してのみ MAC アドレスを生成します。

注: ベース MAC アドレスをチャンネルに割り当てることはできません。

MAC アドレスでさまざまな操作を実行するには、[システム] > [インターフェイス] をクリックします。インターフェイスを選択し、[Edit] をクリックします。[インターフェイスの設定 (Configure Interface)] ウィンドウで MAC アドレス操作を実行します。

SDX アプライアンスの物理インターフェイスを無効または有効にする

SDX アプライアンスのどの物理インターフェイスも使用していない場合は、セキュリティ上の理由から、Management Service を使用して物理インターフェイスを無効にできます。

注: デフォルトでは、SDX アプライアンス上のすべての物理インターフェイスが有効になっています。また、VPX やチャンネルでインターフェイスが使用されている場合、そのインターフェイスを無効にすることはできません。

物理インターフェイスを無効にするには、次の手順で行います。

1. [構成] タブのナビゲーションウィンドウで、[システム] を展開し、[インターフェイス] をクリックします。
2. [Interfaces] ペインで、無効にするインターフェイスを選択します。
3. [アクション] ドロップダウンリストで、[無効] をクリックします。

無効にした物理インターフェイスを使用する場合は、Management Service を使用してインターフェイスを有効にできます。

無効にした物理インターフェイスを有効にするには、次の手順を実行します。

1. [構成] タブのナビゲーションウィンドウで、[システム] を展開し、[インターフェイス] をクリックします。
2. [Interfaces] ペインで、有効にする無効インターフェイスを選択します。
3. [アクション] ドロップダウンリストで [有効] をクリックします。

SDX アプライアンス上のジャンボフレーム

May 9, 2023

NetScaler SDX アプライアンスは、最大 9216 バイトの IP データを含むジャンボフレームの送受信をサポートします。ジャンボフレームでは、標準の IP MTU サイズ (1500 バイト) を使用するよりも効率的に大きなファイルを送信することができます。

NetScaler SDX アプライアンスは、以下の展開シナリオでジャンボフレームを使用できます。

- ジャンボからジャンボ: アプライアンスはデータをジャンボフレームとして受信し、ジャンボフレームとして送信します。
- **Non-Jumbo to Jumbo:** アプライアンスはデータを非ジャンボフレームとして受信し、ジャンボフレームとして送信します。
- ジャンボから非ジャンボ: アプライアンスはデータをジャンボフレームとして受信し、非ジャンボフレームとして送信します。

SDX アプライアンスにプロビジョニングされた Citrix ADC インスタンスは、次のプロトコルの負荷分散構成でジャンボフレームをサポートします。

- TCP
- TCP 経由のその他のプロトコル
- SIP

ジャンボフレームの詳細については、「ユースケース」を参照してください。

ユースケース: ジャンボからジャンボへのセットアップ

Citrix ADC インスタンス NS1 で構成された SIP 負荷分散仮想サーバー LBVS-1 を使用して、サーバー S1 と S2 間で SIP トラフィックを負荷分散するジャンボからジャンボへのセットアップの例を考えてみましょう。クライアント CL1 と NS1 間の接続、および NS1 とサーバ間の接続は、ジャンボフレームをサポートします。

NS1 のインターフェイス 10/1 は、クライアント CL1 との間でトラフィックを送受信します。NS1 のインターフェイス 10/2 は、サーバ S1 または S2 との間でトラフィックを送受信します。NS1 のインターフェイス 10/1 と 10/2 は、それぞれ VLAN 10 と VLAN 20 の一部です。

ジャンボフレームをサポートするために、インターフェイス 10/1、10/2、および VLAN 10、VLAN 20 の MTU は 9216 に設定されます。

このセットアップ例では、CL1、S1、S2 などの他のすべてのネットワークデバイスも、ジャンボフレームをサポートするように設定されています。

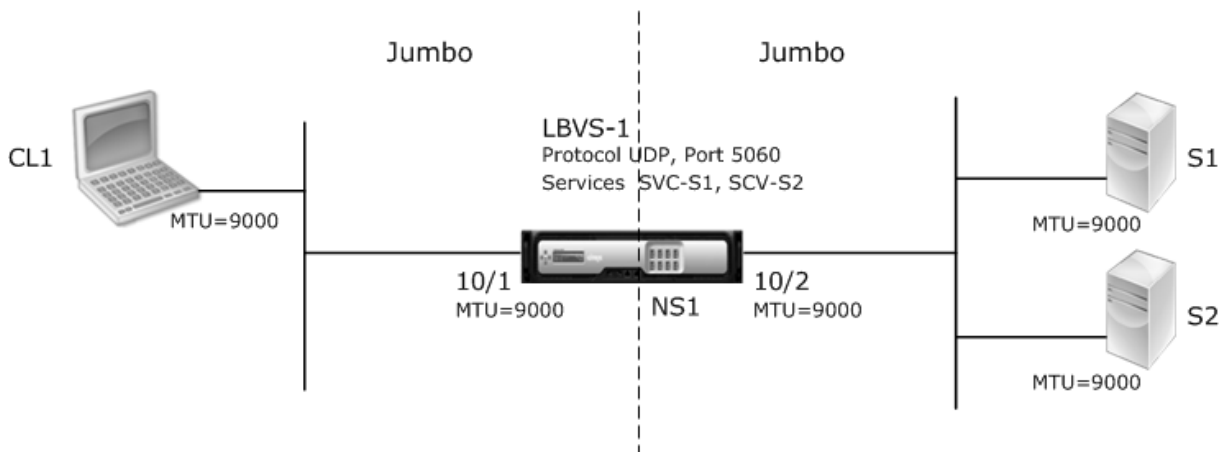

次の表は、例で使用される設定の一覧です。

エンティティ	名前	詳細
クライアント CL1 の IP アドレス	CL1	192.0.2.10
サーバの IP アドレス	S1	198.51.100.19
	S2	
(管理サービスインターフェイスを使用して) インターフェイスと NS1 上の VLAN (CLI を使用) に指定された MTU。	10/1	9000
	10/2	
	VLAN 10	
	VLAN 20	
NS1 上のサーバを表すサービス	SVC-S1	IP アドレス:198.51.100.19、プロトコル:SIP、ポート:5060
NS1 上のサーバを表すサービス	SVC-S2	IP アドレス:198.51.100.20、プロトコル:SIP、ポート:5060

エンティティ	名前	詳細
VLAN 10 上の負荷分散仮想サーバ	LBVS-1	IP アドレス:203.0.113.15、プロトコル:SIP、ポート:5060、SVC-S1、SVC-S2

CL1 から NS1 へのリクエストのトラフィックフローを次に示します。

- CL1 は LBVS1 に対して 20000 バイトの SIP 要求を作成します。
- CL1 は、IP フラグメント内の要求データを NS1 の LBVS1 に送信します。各 IP フラグメントのサイズは、CL1 がこれらのフラグメントを NS1 に送信するインターフェイスに設定された MTU (9000) 以下になります。
 - 最初の IP フラグメントのサイズ = [IP ヘッダー + UDP ヘッダー + SIP データセグメント] = [20 + 8 + 8972] = 9000
 - 2 番目の IP フラグメントのサイズ = [IP ヘッダー + SIP データセグメント] = [20 + 8980] = 9000
 - 最後の IP フラグメントのサイズ = [IP ヘッダー + SIP データセグメント] = [20 + 2048] = 2068
- NS1 は、インターフェイス 10/1 で要求 IP フラグメントを受信します。NS1 はこれらのフラグメントを受け入れます。これは、各フラグメントのサイズがインターフェイス 10/1 の MTU (9000) 以下であるためです。
- NS1 はこれらの IP フラグメントを再構成して 27000 バイトの SIP 要求を形成します。NS1 はこの要求を処理します。
- LBVS-1 の負荷分散アルゴリズムにより、サーバ S1 が選択されます。
- NS1 は IP フラグメント内の要求データを S1 に送信します。各 IP フラグメントのサイズは、NS1 がこれらのフラグメントを S1 に送信するインターフェイス 10/2 の MTU (9000) と同じかそれ以下です。IP パケットは、NS1 の SNIP アドレスで発信されます。
 - 最初の IP フラグメントのサイズ = [IP ヘッダー + UDP ヘッダー + SIP データセグメント] = [20 + 8 + 8972] = 9000
 - 2 番目の IP フラグメントのサイズ = [IP ヘッダー + SIP データセグメント] = [20 + 8980] = 9000
 - 最後の IP フラグメントのサイズ = [IP ヘッダー + SIP データセグメント] = [20 + 2048] = 2068

この例の CL1 に対する S1 の応答のトラフィックフローを次に示します。

- サーバ S1 は 30000 バイトの SIP 応答を作成し、NS1 の SNIP アドレスに送信します。
- S1 は IP フラグメント内の応答データを NS1 に送信します。各 IP フラグメントのサイズは、S1 がこれらのフラグメントを NS1 に送信するインターフェイスに設定されている MTU (9000) 以下になります。
 - 最初の IP フラグメントのサイズ = [IP ヘッダー + UDP ヘッダー + SIP データセグメント] = [20 + 8 + 8972] = 9000
 - 2 番目と 3 番目の IP フラグメントのサイズ = [IP ヘッダー + SIP データセグメント] = [20 + 8980] = 9000
 - 最後の IP フラグメントのサイズ = [IP ヘッダー + SIP データセグメント] = [20 + 3068] = 3088

3. NS1 は、インターフェイス 10/2 で応答 IP フラグメントを受信します。NS1 はこれらのフラグメントを受け入れます。これは、各フラグメントのサイズがインターフェイス 10/2 の MTU (9000) 以下であるためです。
4. NS1 はこれらの IP フラグメントを再構成し、27000 バイトの SIP 応答を形成します。NS1 はこのレスポンスを処理します。
5. NS1 は IP フラグメント内の応答データを CL1 に送信します。各 IP フラグメントのサイズは、NS1 がこれらのフラグメントを CL1 に送信するインターフェイス 10/1 の MTU (9000) と等しいか、それより小さくなります。IP フラグメントは LBVS-1 の IP アドレスから発信されます。これらの IP パケットは LBVS-1 の IP アドレスから発信され、CL1 の IP アドレスを宛先とします。

- 最初の IP フラグメントのサイズ = [IP ヘッダー + UDP ヘッダー + SIP データセグメント] = [20 + 8 + 8972] = 9000
- 2 番目と 3 番目の IP フラグメントのサイズ = [IP ヘッダー + SIP データセグメント] = [20 + 8980] = 9000

最後の IP フラグメントのサイズ = [IP ヘッダー + SIP データセグメント] = [20 + 3068] = 3088

設定タスク:

SDX Management Service で、[構成] > [システム] > [インターフェイス] ページに移動します。必要なインターフェイスを選択し、[Edit] をクリックします。MTU 値を設定し、OK をクリックします。

例:

インターフェイス 10/1 の MTU 値を 9000、インターフェイス 10/2 の MTU 値を 9000 に設定します。

Citrix ADC インスタンスにログオンし、NetScaler コマンドラインインターフェイスを使用して残りの構成手順を完了します。

次の表に、Citrix ADC インスタンスで必要な構成を作成するためのタスク、NetScaler コマンド、および例を示します。

タスク	NetScaler コマンド構文	例
VLAN を作成し、ジャンボフレームをサポートする VLAN の MTU を設定します。	<code>add vlan <id> -mtu <positive_integer></code>	<code>add vlan 10 -mtu 9000; add vlan 20 -mtu 9000</code>
インターフェイスを VLAN にバインドします。	<code>show vlan <id></code> <code>bind vlan <id> -ifnum <interface_name>; show vlan <id></code>	<code>bind vlan 10 -ifnum 10/1; bind vlan 20 -ifnum 10/2</code>
SNIP アドレスを追加します。	<code>add ns ip <IPAddress> <netmask> -type SNIP; show ns ip</code>	<code>add ns ip 198.51.100.18 255.255.255.0 -type SNIP</code>

タスク	NetScaler コマンド構文	例
SIP サーバを表すサービスを作成します。	<pre>add service <serviceName> <ip> SIP_UDP <port>; show service <name></pre>	サービス追加 SVC-S1 198.51.100.19 SIP_UDP 5060; DD サービス SVC-S2 198.51.100.20 SIP_UDP 5060
SIP 負荷分散仮想サーバを作成し、そのサーバにサービスをバインドする	<pre>add lb vserver <name> SIP_UDP <ip> <port>; bind lb vserver <vserverName> <serviceName>; show lb vserver <name></pre>	add lb vserver LBVS-1 SIP_UDP 203.0.113.15 5060; bind lb vserver LBVS-1 SVC-S1; bind lb vserver LBVS-1 SVC-S2
bind lb vserver LBVS-1 SVC-S2	<pre>save ns config; show ns config</pre>	

ユースケース: 非ジャンボからジャンボへのセットアップ

Citrix ADC インスタンス NS1 で構成された負荷分散仮想サーバー LBVS1 を使用して、サーバー S1 と S2 間でトラフィックを負荷分散する非ジャンボからジャンボへのセットアップの例を考えてみましょう。クライアント CL1 と NS1 間の接続は非ジャンボフレームをサポートし、NS1 とサーバ間の接続はジャンボフレームをサポートします。

NS1 のインターフェイス 10/1 は、クライアント CL1 との間でトラフィックを送受信します。NS1 のインターフェイス 10/2 は、サーバ S1 または S2 との間でトラフィックを送受信します。

NS1 のインターフェイス 10/1 と 10/2 は、それぞれ VLAN 10 と VLAN 20 の一部です。CL1 と NS1 の間の非ジャンボフレームだけをサポートするために、MTU はインターフェイス 10/1 と VLAN 10 の両方でデフォルト値の 1500 に設定されます。

NS1 とサーバ間のジャンボフレームをサポートするために、インターフェイス 10/2 と VLAN 20 の MTU は 9000 に設定されます。

NS1 とサーバ間のサーバおよびその他すべてのネットワーク・デバイスも、ジャンボ・フレームをサポートするように構成されています。HTTP トラフィックは TCP に基づいているため、ジャンボフレームをサポートするために、各エンドポイントで MSS が適切に設定されます。

- CL1 と NS1 の仮想サーバ LBVS1 の間の接続では、NS1 上の MSS が TCP プロファイルに設定され、それが LBVS1 にバインドされます。
- NS1 と S1 の SNIP アドレス間の接続では、NS1 上の MSS が TCP プロファイルに設定され、NS1 上の S1 を表すサービス (SVC-S1) にバインドされます。

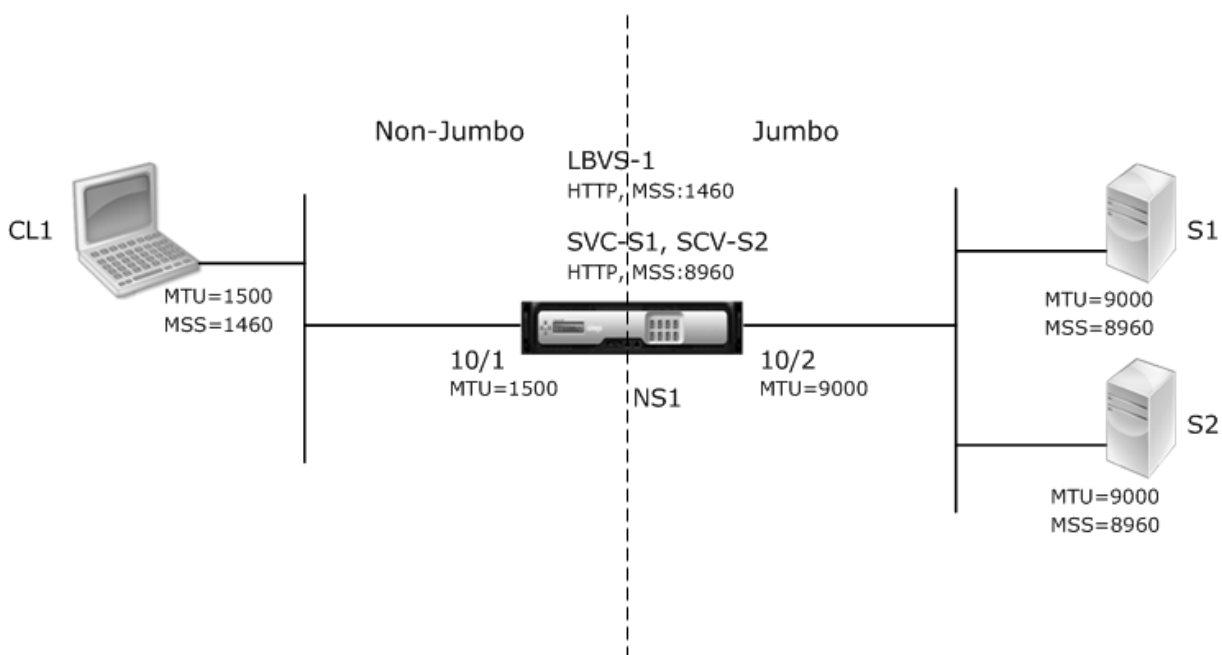

次の表に、この例で使用されている設定の一覧を示します。

エンティティ	名前	詳細
クライアント CL1 の IP アドレス	CL1	192.0.2.10
サーバの IP アドレス	S1	198.51.100.19
	S2	
インターフェイス 10/1 の MTU (管理サービスインターフェイスを使用)		1500
インターフェイス 10/2 の MTU セット (管理サービスインターフェイスを使用)。		9000
NS1 上の VLAN 10 の MTU (NetScaler コマンドラインインターフェイスを使用)		1500
NS1 の VLAN 20 に MTU が設定されました (NetScaler コマンドラインインターフェイスを使用)。		9000
NS1 上のサーバを表すサービス	SVC-S1	IP アドレス:198.51.100.19、プロトコル:HTTP、ポート:80、MSS:8960
	SVC-S2	
VLAN 10 上の負荷分散仮想サーバ	LBVS-1	IP アドレス:203.0.113.15、プロトコル:HTTP、ポート:80、バインドされたサービス:SVC-S1、SVC-S2、MSS: 1460

この例では、CL1 が S1 に要求するトラフィックフローを次に示します。

1. クライアント CL1 は、NS1 の仮想サーバー LBVS-1 に送信する 200 バイトの HTTP 要求を作成します。
2. CL1 は NS1 の LBVS-1 への接続をオープンします。CL1 と NS1 は、接続の確立中にそれぞれの TCP MSS 値を交換します。
3. NS1 の MSS は HTTP 要求よりも大きいので、CL1 は要求データを 1 つの IP パケットで NS1 に送信します。

```

1 <div id="concept_57AEA1C9D3DA47948B6D834341388D29__d978e142">
2
3 Size of the request packet = \[IP Header + TCP Header + TCP
   Request\] = \[20 + 20 + 200\] = 240
4
5 </div>

```

4. NS1 は、インターフェイス 10/1 で要求パケットを受信し、パケット内の HTTP 要求データを処理します。
5. LBVS-1 の負荷分散アルゴリズムはサーバー S1 を選択し、NS1 はその SNIP アドレスの 1 つと S1 の間の接続を開きます。NS1 と CL1 は、接続の確立中にそれぞれの TCP MSS 値を交換します。
6. S1 の MSS は HTTP 要求よりも大きいので、NS1 は 1 つの IP パケットで要求データを S1 に送信します。

a) 要求パケットのサイズ = [IP ヘッダー + TCP ヘッダー + [TCP 要求] = [20 + 20 + 200] = 240

この例の CL1 に対する S1 の応答のトラフィックフローを次に示します。

1. サーバー S1 は、NS1 の SNIP アドレスに送信する 18000 バイトの HTTP 応答を作成します。
2. S1 は応答データを NS1 の MSS の倍数に分割し、これらのセグメントを IP パケットとして NS1 に送信します。これらの IP パケットは、S1 の IP アドレスから送信され、NS1 の SNIP アドレスを宛先とします。

- 最初の 2 つのパケットのサイズ = [IP ヘッダー + TCP ヘッダー + (TCP セグメント = NS1 の MSS サイズ)] = [20 + 20 + 8960] = 9000
- 最後のパケットのサイズ = [IP ヘッダー + TCP ヘッダー + (残りの TCP セグメント)] = [20 + 20 + 2080] = 2120

3. NS1 は、インターフェイス 10/2 で応答パケットを受信します。
4. NS1 は、これらの IP パケットからすべての TCP セグメントを組み立てて、18000 バイトの HTTP 応答データを形成します。NS1 はこのレスポンスを処理します。
5. NS1 は、応答データを CL1 の MSS の倍数にセグメント化し、これらのセグメントを IP パケットとして、インターフェイス 10/1 から CL1 に送信します。これらの IP パケットは LBVS-1 の IP アドレスから発信され、CL1 の IP アドレスを宛先とします。

- 最後のパケットを除くすべてのパケットのサイズ = [IP ヘッダー + TCP ヘッダー + (TCP ペイロード = CL1 の MSS サイズ)] = [20 + 20 + 1460] = 1500
- 最後のパケットのサイズ = [IP ヘッダー + TCP ヘッダー + (残りの TCP セグメント)] = [20 + 20 + 480] = 520

設定タスク:

SDX Management Service で、[構成] > [システム] > [インターフェイス] ページに移動します。必要なインターフェイスを選択し、[Edit] をクリックします。MTU 値を設定し、OK をクリックします。

例:

次の MTU 値を設定します。

- 10/1 インターフェイスの場合は 1500
- 10/2 インターフェイスの場合は 9000

Citrix ADC インスタンスにログオンし、NetScaler コマンドラインインターフェイスを使用して残りの構成手順を完了します。

次の表に、Citrix ADC インスタンスに必要な構成を作成するためのタスク、NetScaler コマンド、および例を示します。

タスク	NetScaler コマンドライン構文	例
-----	---------------------	---

--	--	--

VLAN を作成し、ジャンボフレームをサポートする VLAN の MTU を設定します。	<code> add vlan <id> -mtu <positive_integer>; show vlan <id></code>	<code> add vlan 10 -mtu 1500; add vlan 20 -mtu 9000 </code>
----------------------------------------------	---------------------------------------------------------------------------------------	-------------------------------------------------------------

インターフェイスを VLAN にバインドします。	<code> bind vlan <id> -ifnum <interface_name>; show vlan <id></code>	<code> bind vlan 10 -ifnum 10/1; bind vlan 20 -ifnum 10/2 </code>
--------------------------	----------------------------------------------------------------------------------------	-------------------------------------------------------------------

SNIP アドレスを追加します。	<code> add ns ip <IPAddress> <netmask> -type SNIP; show ns ip</code>	<code> add ns ip 198.51.100.18 255.255.255.0 -type SNIP </code>
------------------	----------------------------------------------------------------------------------	-----------------------------------------------------------------

HTTP サーバを表すサービスを作成する	<code> add service <serviceName> <ip> HTTP <port>; show service <name></code>	<code> add service SVC-S1 198.51.100.19 http 80; add service SVC-S2 198.51.100.20 http 80 </code>
----------------------	-------------------------------------------------------------------------------------------------------	---------------------------------------------------------------------------------------------------

HTTP 負荷分散仮想サーバーを作成し、サービスをバインドします。	<code> add lb vserver <name> HTTP <ip> <port>; bind lb vserver <vserverName> <serviceName>; show lb vserver <name></code>	<code> add lb vserver LBVS-1 http 203.0.113.15 80; bind lb vserver LBVS-1 SVC-S1 </code>
-----------------------------------	---------------------------------------------------------------------------------------------------------------------------------------------------------------	------------------------------------------------------------------------------------------

カスタム TCP プロファイルを作成し、ジャンボフレームをサポートするための MSS を設定します。	<code> add tcpProfile <name> -mss <positive_integer>; show tcpProfile <name></code>	<code> add tcpProfile NS1-SERVERS-JUMBO -mss 8960 </code>
----------------------------------------------------	-------------------------------------------------------------------------------------------------------	-----------------------------------------------------------

カスタム TCP プロファイルを目的のサービスにバインドします。	<code> set service <Name> -tcpProfileName <string>; show service <name></code>	<code> set service SVC-S1 -tcpProfileName NS1- SERVERS-JUMBO; set service SVC-S2 -tcpProfileName NS1- SERVERS-JUMBO </code>
----------------------------------	--------------------------------------------------------------------------------------------------	-----------------------------------------------------------------------------------------------------------------------------

設定の保存	ns config の保存、ns config の表示	
-------	-----------------------------	--

ユースケース: 同じインターフェイスセットでのジャンボフローと非ジャンボフローの共存

Citrix ADC インスタンス NS1 に負荷分散仮想サーバー LBVS1 と LBVS2 が構成されている例を考えてみましょう。LBVS1 はサーバー S1 と S2 間での HTTP トラフィックの負荷分散に使用され、global はサーバー S3 と S4 間でトラフィックの負荷分散に使用されます。

CL1 は VLAN 10 に、S1 と S2 は VLAN 20 に、CL2 は VLAN 30 に、S3 と S4 は VLAN 40 上にあります。VLAN 10 と VLAN 20 はジャンボフレームをサポートし、VLAN 30 と VLAN 40 は非ジャンボフレームだけをサポートします。

つまり、CL1 と NS1 間の接続、および NS1 とサーバ S1 または S2 の間の接続は、ジャンボフレームをサポートします。CL2 と NS1 間の接続、および NS1 とサーバ S3 または S4 の間の接続では、非ジャンボフレームのみがサポートされます。

NS1 のインターフェイス 10/1 は、クライアントとの間でトラフィックを送受信します。NS1 のインターフェイス 10/2 は、サーバとの間でトラフィックを送受信します。

インターフェイス 10/1 はタグ付きインターフェイスとして VLAN 10 と VLAN 20 の両方にバインドされ、インターフェイス 10/2 はタグ付きインターフェイスとして VLAN 30 と VLAN 40 の両方にバインドされます。

ジャンボフレームをサポートするために、インターフェイス 10/1 および 10/2 の MTU は 9216 に設定されます。

NS1 では、ジャンボフレームをサポートするために VLAN 10 と VLAN 30 の MTU が 9000 に設定され、VLAN 20 の MTU が 1500、非ジャンボフレームだけをサポートする VLAN 40 の MTU がデフォルト値の 1500 に設定されています。

NetScaler インターフェイスでの VLAN タグ付きパケットの有効な MTU は、インターフェイスの MTU または VLAN の MTU のどちらか小さい方になります。例：

- インターフェイス 10/1 の MTU は 9216 です。VLAN 10 の MTU は 9000 です。インターフェイス 10/1 では、VLAN 10 タグ付きパケットの MTU は 9000 です。
- インターフェイス 10/2 の MTU は 9216 です。VLAN 20 の MTU は 9000 です。インターフェイス 10/2 では、VLAN 20 タグ付きパケットの MTU は 9000 です。
- インターフェイス 10/1 の MTU は 9216 です。VLAN 30 の MTU は 1500 です。インターフェイス 10/1 では、VLAN 30 のタグ付きパケットの MTU は 1500 です。
- インターフェイス 10/2 の MTU は 9216 です。VLAN 40 の MTU は 1500 です。インターフェイス 10/2 では、VLAN 40 タグ付きパケットの MTU は 9000 です。

CL1、S1、S2、および CL1 と S1 または S2 の間にあるすべてのネットワークデバイスが、ジャンボフレーム用に設定されます。

HTTP トラフィックは TCP に基づいているため、ジャンボフレームをサポートするために、各エンドポイントで MSS が適切に設定されます。

- CL1 と NS1 の仮想サーバー LBVS-1 の間の接続では、NS1 上の MSS が TCP プロファイルに設定され、それが LBVS1 にバインドされます。
- NS1 と S1 の SNIP アドレス間の接続では、NS1 上の MSS が TCP プロファイルに設定され、NS1 上の S1 を表すサービス (SVC-S1) にバインドされます。

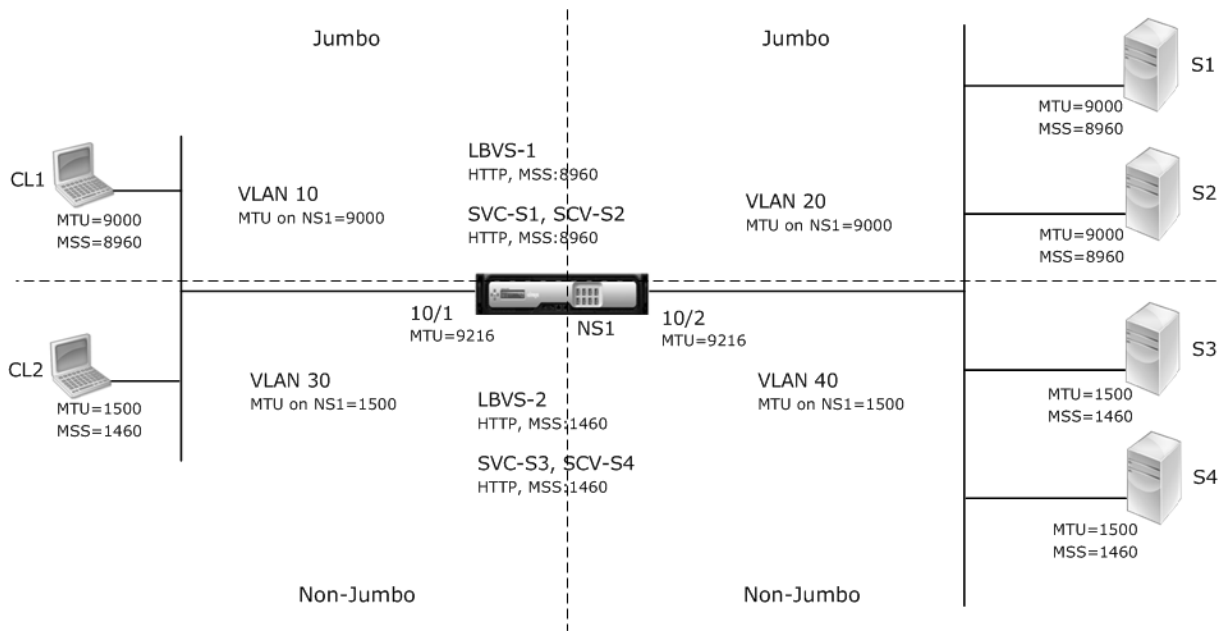

次の表に、この例で使用されている設定の一覧を示します。

エンティティ	名前	詳細
クライアントの IP アドレス	CL1	192.0.2.10
	CL2	192.0.2.20
サーバの IP アドレス	S1	198.51.100.19
	S2	198.51.100.20
	S3	198.51.101.19
	S4	198.51.101.20
NS1 の SNIP アドレス		198.51.100.18; 198.51.101.18
NS1 のインターフェイスと VLAN に指定された MTU	10/1	9216
	10/2	9216
VLAN	10	9000
	20	9000
	30	9000
	40	1500
デフォルト TCP プロファイル	nstcp_default_profile	MSS: 1460
カスタム TCP プロファイル	すべてジャンボ	MSS: 8960
NS1 上のサーバを表すサービス	SVC-S1	IP アドレス:198.51.100.19; プロトコル:HTTP; ポート:80; TCP プロファイル: オールジャンボ (MSS: 8960)
	SVC-S2	IP アドレス:198.51.100.20; プロトコル:HTTP; ポート:80; TCP プロファイル: オールジャンボ (MSS: 8960)
	SVC-S3	IP アドレス:198.51.101.19; プロトコル:HTTP; ポート:80; TCP プロファイル:nstcp_default_profile (MSTCP_default_profile (MSTCP_default_profile) SVC: 1460)

||SVC-S4|IP アドレス:198.51.101.20; プロトコル:HTTP; ポート:80; TCP プロファイル:nstcp_default_profile (MSS: 1460)

|NS1 上の負荷分散仮想サーバー |LBVS-1 |IP アドレス = 203.0.113.15; プロトコル:HTTP; ポート:80; バインドされたサービス:SVC-S1、SVC-S2; TCP プロファイル: オールジャンボ (MSS: 8960)

||LBVS-2 |IP アドレス = 203.0.114.15; プロトコル:HTTP; ポート:80; バインドされたサービス:SVC-S3、SVC-S4、TCP プロファイル:nstcp_default_profile (MSS: 1460)

次に、CL1 が S1 に要求した場合のトラフィックフローを示します。

1. クライアント CL1 は、NS1 の仮想サーバ LBVS-1 に送信する 20000 バイトの HTTP 要求を作成します。
2. CL1 は NS1 の LBVS-1 への接続をオープンします。CL1 と NS1 は、接続の確立中に TCP MSS 値を交換します。
3. NS1 の MSS 値は HTTP 要求よりも小さいので、CL1 は要求データを NS1 の MSS の倍数に分割し、VLAN 10 としてタグ付けされた IP パケットでこれらのセグメントを NS1 に送信します。
 - 最初の 2 つのパケットのサイズ = [IP ヘッダー + TCP ヘッダー + (TCP セグメント = NS1 MSS)] = [20 + 20 + 8960] = 9000
 - 最後のパケットのサイズ = [IP ヘッダー + TCP ヘッダー + (残りの TCP セグメント)] = [20 + 20 + 2080] = 2120
4. NS1 は、これらのパケットをインタフェース 10/1 で受信します。NS1 はこれらのパケットを受け入れるのは、これらのパケットのサイズが VLAN 10 タグ付きパケットのインターフェイス 10/1 の実効 MTU (9000) 以下であるためです。
5. NS1 は IP パケットからすべての TCP セグメントをアSEMBルし、20000 バイトの HTTP 要求を形成します。NS1 はこの要求を処理します。
6. LBVS-1 の負荷分散アルゴリズムはサーバー S1 を選択し、NS1 はその SNIP アドレスの 1 つと S1 の間の接続を開きます。NS1 と CL1 は、接続の確立中にそれぞれの TCP MSS 値を交換します。
7. NS1 は、要求データを S1 の MSS の倍数に分割し、これらのセグメントを VLAN 20 とタグ付けされた IP パケットで S1 に送信します。
 - 最初の 2 つのパケットのサイズ = [IP ヘッダー + TCP ヘッダー + (TCP ペイロード = S1 MSS)] = [20 + 20 + 8960] = 9000
 - 最後のパケットのサイズ = [IP ヘッダー + TCP ヘッダー + (残りの TCP セグメント)] = [20 + 20 + 2080] = 2120

CL1 に対する S1 の応答のトラフィックフローを次に示します。

1. サーバ S1 は 30000 バイトの HTTP 応答を作成し、NS1 の SNIP アドレスに送信します。
2. S1 は応答データを NS1 の MSS の倍数に分割し、これらのセグメントを VLAN 20 としてタグ付けされた IP パケットで NS1 に送信します。これらの IP パケットは、S1 の IP アドレスから送信され、NS1 の SNIP アドレスを宛先とします。
 - 最初の 3 つのパケットのサイズ = [IP ヘッダー + TCP ヘッダー + (TCP セグメント = NS1 の MSS サイズ)] = [20 + 20 + 8960] = 9000

- 最後のパケットのサイズ = [IP ヘッダー + TCP ヘッダー + (残りの TCP セグメント)] = [20 + 20 + 3120] = 3160
3. NS1 は、インターフェイス 10/2 で応答パケットを受信します。NS1 はこれらのパケットを受け入れます。これは、そのサイズが VLAN 20 タグ付きパケットのインターフェイス 10/2 の実効 MTU 値 (9000) 以下であるためです。
 4. NS1 は、これらの IP パケットからすべての TCP セグメントを組み立てて、30000 バイトの HTTP 応答を形成します。NS1 はこのレスポンスを処理します。
 5. NS1 は、応答データを CL1 の MSS の倍数にセグメント化し、これらのセグメントを VLAN 10 としてタグ付けされた IP パケットで、インターフェイス 10/1 から CL1 に送信します。これらの IP パケットは LBVS の IP アドレスから発信され、CL1 の IP アドレスを宛先とします。
 - 最初の 3 つのパケットのサイズ = [IP ヘッダー + TCP ヘッダー + [(TCP ペイロード = CL1 の MSS サイズ)] = [20 + 20 + 8960] = 9000
 - 最後のパケットのサイズ = [IP ヘッダー + TCP ヘッダー + (残りの TCP セグメント)] = [20 + 20 + 3120] = 3160

設定タスク:

SDX Management Service で、[構成] > [システム] > [インターフェイス] ページに移動します。必要なインターフェイスを選択し、[Edit] をクリックします。MTU 値を設定し、OK をクリックします。

例:

次の MTU 値を設定します。

- 10/1 インターフェイスの場合は 9216
- 10/2 インターフェイスの場合は 9216

Citrix ADC インスタンスにログオンし、NetScaler コマンドラインインターフェイスを使用して残りの構成手順を完了します。

次の表に、Citrix ADC インスタンスで必要な構成を作成するためのタスク、NetScaler コマンド、および例を示します。

タスク	構文	例
-----	----	---

--	--	--	--

VLAN を作成し、ジャンボフレームをサポートする VLAN の MTU を設定します。 VLAN を追加 <id> -mtu <positive_integer>; VLAN を表示 <id> VLAN 10-mtu 9000 の追加、VLAN 20 の追加-mtu 9000、VLAN 30 の追加-mtu 1500、VLAN 40 の追加-mtu 1500		
---------------------------------------------------------------------------------------------------------------------------------------------------------------------------------------	--	--

インターフェイスを VLAN にバインドします。 bind vlan <id> -ifnum <interface_name>; show vlan <id> bind vlan 10 -ifnum 10/1 -tagged; bind vlan 20 -ifnum 10/2 -tagged; bind vlan 30 -ifnum 10/1 -tagged; bind vlan 40 -ifnum 10/2 -tagged		
------------------------------------------------------------------------------------------------------------------------------------------------------------------------------------------------------------------------	--	--

SNIP アドレスを追加します。 add ns ip <IPAddress> <netmask> -type SNIP; show ns ip add ns ip 198.51.100.18 255.255.255.0 -type SNIP; add ns ip 198.51.101.18 255.255.255.0 -type SNIP		
----------------------------------------------------------------------------------------------------------------------------------------------------------------------------	--	--

```
|HTTP サーバを表すサービスを作成します。|add service <serviceName> <ip> HTTP <port>; show
service <name>|add service SVC-S1 198.51.100.19 http 80; add service SVC-S2 198.51.100.20 http 80;
add service SVC-S3 198.51.101.19 http 80; add service SVC-S4 198.51.101.20 http 80|
|HTTP 負荷分散仮想サーバーを作成し、サービスをバインドします。|add lb vserver <name> HTTP <ip
> <port>; bind lb vserver <vserverName> <serviceName>; show lb vserver <name>|add lb
vserver LBVS-1 http 203.0.113.15 80; bind lb vserver LBVS-1 SVC-S1; bind lb vserver LBVS-1 SVC-S2|
||add lb vserver LBVS-2 http 203.0.114.15 80; bind lb vserver LBVS-2 SVC-S3; bind lb vserver LBVS-2
SVC-S4|
|カスタム TCP プロファイルを作成し、ジャンボフレームをサポートするための MSS を設定します。|add tcpProfile
<name> -mss <positive_integer>; show tcpProfile <name>|add tcpprofile ALL-JUMBO -mss
8960|
| カスタム TCP プロファイルを、必要な負荷分散仮想サーバとサービスにバインドします。|set service
<Name> -tcpProfileName <string>; show service <name>|set lb vserver LBVS-1 - tcpProfileName
ALL-JUMBO; set service SVC-S1 - tcpProfileName ALL-JUMBO; set service SVC-S2 - tcpProfileName ALL-
JUMBO|
|設定の保存 |ns config の保存、 ns config の表示 |
```

SDX アプライアンスでの SNMP の設定

May 9, 2023

NetScaler SDX アプライアンスで簡易ネットワーク管理プロトコル (SNMP) エージェントを構成して、トラップと呼ばれる非同期イベントを生成できます。SDX アプライアンスに異常な状態が発生すると、トラップが生成されます。その後、トラップはトラップリスナーと呼ばれるリモートデバイスに送信され、SDX アプライアンスの異常状態を通知します。

SNMP トラップ先の構成、MIB ファイルのダウンロード、および 1 つ以上の SNMP マネージャーの設定に加えて、NetScaler SDX アプライアンスを SNMPv3 クエリ用に構成できます。

次の図は、SNMP が有効化され構成された SDX アプライアンスを持つネットワークを示しています。この図では、各 SNMP ネットワーク管理アプリケーションが SNMP を使用して SDX アプライアンス上の SNMP エージェントと通信しています。

図 1: SNMP をサポートする SDX アプライアンス

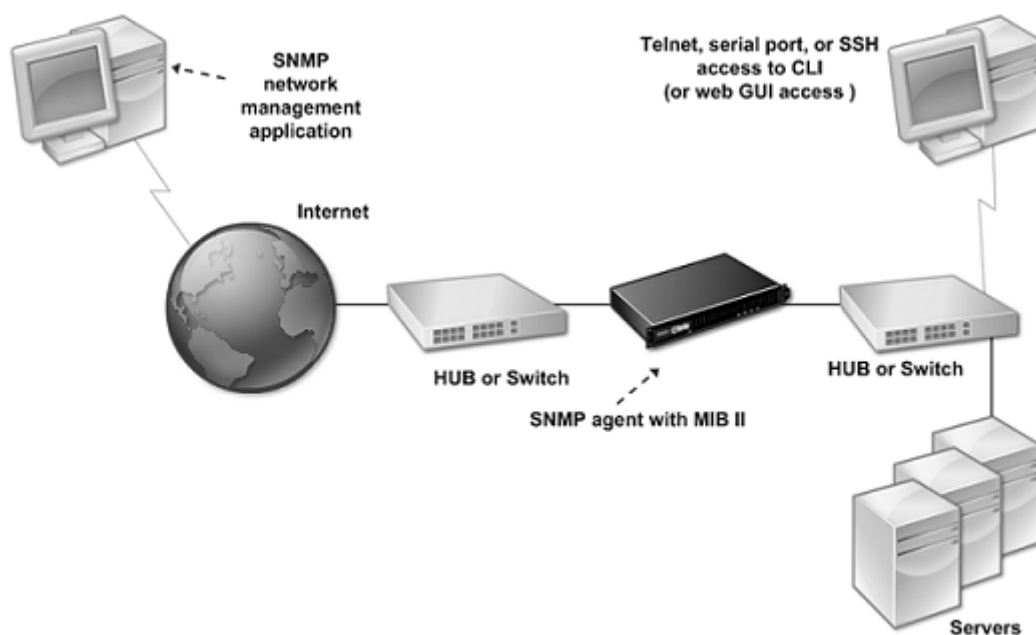

SDX アプライアンス上の SNMP エージェントは、SNMPv2 にのみ準拠するトラップを生成します。サポートされているトラップは SDX MIB ファイルで確認できます。このファイルは、SDX ユーザーインターフェイスの [ダウンロード] ページからダウンロードできます。

SNMP トラップ送信先を追加するには

1. [構成] タブのナビゲーションウィンドウで、[システム] > [SNMP] を展開し、[SNMP トラップの送信先] をクリックします。
2. [SNMP トラップの送信先] ペインで、[追加] をクリックします。
3. [SNMP トラップ送信先の設定] ページで、次のパラメータの値を指定します。
 - 宛先サーバ: SNMP トラップメッセージの送信先となるトラップリスナーの IPv4 アドレス。
 - port: トラップリスナーがトラップメッセージをリッスンする UDP ポート。トラップリスナーの設定と一致する必要があります。一致しない場合、リスナーはメッセージをドロップします。最小値:1。デフォルト:162。
 - [Community]: トラップリスナーがトラップメッセージを認証できるように、トラップメッセージとともに送信されるパスワード (文字列)。英字、数字、ハイフン (-)、ピリオド (.)、ハッシュ (#)、スペース ()、アットマーク (@)、等号 (=)、コロン (:)、アンダースコア (_) を使用できます。
注: トラップリスナーデバイスでも同じコミュニティストリングを指定する必要があります。指定しない場合、リスナーはメッセージをドロップします。デフォルト: パブリック。
4. [追加] をクリックし、[閉じる] をクリックします。追加した SNMP トラップの宛先が [SNMP Traps] ペインに表示されます。

SNMP トラップ送信先のパラメーターの値を変更するには、[SNMP トラップの宛先] ウィンドウで、変更するトラップ送信先を選択し、[変更] をクリックします。[SNMP トラップ送信先の変更] ダイアログボックスで、パラメータを変更します。

SNMP トラップを削除するには、[SNMP トラップの送信先] ウィンドウで、削除するトラップの送信先を選択し、[削除] をクリックします。[Confirm] メッセージボックスで、SNMP トラップの宛先をクリックして削除します。

MIB ファイルのダウンロード

SDX アプライアンスの監視を開始する前に、次のファイルをダウンロードする必要があります。

SDX-MIB-smiv2.mib. このファイルは SNMPv2 マネージャと SNMPv2 トラップリスナーによって使用されます。

このファイルには、SDX 固有のイベントを提供する Citrix ADC エンタープライズ MIB が含まれています。

MIB ファイルをダウンロードするには

1. SDX アプライアンスユーザーインターフェイスの [ダウンロード] ページにログオンします。
2. [SNMP ファイル] で、[SNMP v2-MIB オブジェクト定義] をクリックします。このファイルは MIB ブラウザを使用して開くことができます。

SNMP マネージャコミュニティの追加

SDX アプライアンスで SNMP Manager を設定して、アプライアンスおよびアプライアンスでホストされている管理対象デバイスのクエリと監視を行う必要があります。また、必要なアプライアンス固有の情報を SNMP Manager に提供する必要があります。IPv4 SNMP マネージャでは、マネージャの IP アドレスの代わりにホスト名を指定できます。その場合は、SNMP マネージャのホスト名を IP アドレスに解決する DNS ネームサーバを追加する必要があります。

少なくとも 1 つの SNMP マネージャを設定する必要があります。SNMP マネージャを設定しない場合、アプライアンスはネットワーク上の IP アドレスからの SNMP クエリーを受け入れたり、応答したりしません。1 つ以上の SNMP マネージャを設定すると、アプライアンスはその特定の IP アドレスからの SNMP クエリのみを受け入れ、応答します。

SNMP マネージャを設定するには

1. [構成] タブのナビゲーションウィンドウで、[システム]、[SNMP] の順に展開します。
2. [マネージャー] をクリックします。
3. 詳細ペインで、[Add] をクリックします。

4. [SNMP Manager コミュニティの作成] ページで、次のパラメータを設定します。

- **SNMP マネージャ**: SNMP マネージャの IPv4 アドレス。また、IPv4 アドレスの代わりに、SNMP マネージャに割り当てられているホスト名を指定することもできます。その場合は、SNMP マネージャのホスト名を IP アドレスに解決する DNS ネームサーバを追加する必要があります。
- **[Community]**: SNMP コミュニティストリング。大文字と小文字、数字、ハイフン (-)、ピリオド (.), ポンド (#)、アットマーク (@)、等号 (=)、コロンの (:), アンダースコア (_) を含む 1 ~ 31 文字で構成できます。
- ネットマスクを使用して SNMP マネージャを指定するには、[管理ネットワークを有効にする] チェックボックスをオンにします。
- **[Netmask]** フィールドに、SNMP コミュニティのネットマスクを入力します。

5. [追加] をクリックし、[閉じる] をクリックします。

SNMPv3 クエリ用の SDX アプライアンスの設定

簡易ネットワーク管理プロトコルバージョン 3 (SNMPv3) は、SNMPv1 と SNMPv2 の基本構造とアーキテクチャに基づいています。ただし、SNMPv3 では基本アーキテクチャが強化され、認証、アクセスコントロール、データ整合性チェック、データ発信元検証、メッセージの適時性チェック、データ機密性などの管理機能とセキュリティ機能が組み込まれています。

NetScaler SDX アプライアンスは、SNMPv3 のセキュリティ機能を実装できる以下のエンティティをサポートしています。

- SNMP ビュー
- SNMP ユーザ

これらのエンティティは連携して機能し、SNMPv3 セキュリティ機能を実装します。MIB のサブツリーにアクセスできるように、ビューが作成されます。

SNMP マネージャの追加

適切な SNMP マネージャがクエリを実行できるように SDX アプライアンスを設定する必要があります。また、必要なアプライアンス固有の情報を SNMP Manager に提供する必要もあります。IPv4 SNMP マネージャでは、マネージャの IP アドレスの代わりにホスト名を指定できます。その場合は、SNMP マネージャのホスト名を IP アドレスに解決する DNS ネームサーバを追加する必要があります。

少なくとも 1 つの SNMP マネージャを設定する必要があります。SNMP マネージャを設定しない場合、アプライアンスはネットワーク上の IP アドレスからの SNMP クエリを受け入れたり、応答したりしません。1 つ以上の SNMP マネージャを設定すると、アプライアンスはその特定の IP アドレスからの SNMP クエリのみを受け入れ、応答します。

SNMP マネージャを設定するには、次の手順を実行します。

1. [システム]>[構成] ページに移動します。
2. [構成] タブのナビゲーションウィンドウで、[システム]、[SNMP] の順に展開します。
3. [マネージャー] をクリックします。
4. 詳細ペインで、[Add] をクリックします。
5. [SNMP Manager コミュニティの追加] ダイアログボックスで、次のパラメータを設定します。
 - **SNMP** マネージャ: **SNMP** マネージャの IPv4 アドレス。また、IPv4 アドレスの代わりに、SNMP マネージャに割り当てられているホスト名を指定することもできます。その場合は、SNMP マネージャのホスト名を IP アドレスに解決する DNS ネームサーバを追加する必要があります。
 - **[Community]**: SNMP コミュニティストリング。大文字と小文字、数字、ハイフン (-)、ピリオド (.)、ポンド (#)、アットマーク (@)、等号 (=)、コロン (:)、アンダースコア (_) を含む 1 ~31 文字で構成できます。
6. [追加] をクリックし、[閉じる] をクリックします。

SNMP ビューの構成

SNMP ビューは、ユーザアクセスを MIB の特定の部分に制限します。SNMP ビューはアクセス制御の実装に使用されます。

ビューを設定するには

1. [構成] タブのナビゲーションウィンドウで、[システム]、[SNMP] の順に展開します。
2. [ビュー] をクリックします。
3. 詳細ペインで、[Add] をクリックします。
4. [SNMP View の追加 (Add SNMP View)] ダイアログボックスで、次のパラメータを設定します。
 - **[Name]**: SNMPv3 ビューの名前。大文字と小文字、数字、ハイフン (-)、ピリオド (.)、ポンド (#)、アットマーク (@)、等号 (=)、コロン (:)、アンダースコア (_) を含む 1 ~31 文字で構成できます。SNMPv3 ビューを識別しやすい名前を選択する必要があります。
 - **[Subtree]**: この SNMPv3 ビューに関連付ける MIB ツリーの特定のブランチ (サブツリー)。サブツリーは SNMP OID として指定する必要があります。
 - **[Type]**: subtree パラメータで指定されたサブツリーをこのビューに含めるか、このビューから除外します。この設定は、A などのサブツリーを SNMPv3 ビューに含め、B などの A の特定のサブツリーを SNMPv3 ビューから除外する場合に便利です。

SNMP ユーザの設定

SNMP ビューを作成したら、SNMP ユーザを追加します。SNMP ユーザは、SNMP マネージャへのクエリーに必要な MIB にアクセスできます。

ユーザーを構成するには

1. [構成] タブのナビゲーションウィンドウで、[システム]、[SNMP] の順に展開します。
2. [ユーザー] をクリックします。
3. 詳細ペインで、[Add] をクリックします。
4. [SNMP ユーザの作成 (Create SNMP User)] ページで、次のパラメータを設定します。
 - [Name]: SNMPv3 ユーザの名前。大文字と小文字、数字、ハイフン (-)、ピリオド (.)、ポンド (#)、アットマーク (@)、等号 (=)、コロン (:)、アンダースコア (_) を含む 1 ~31 文字で構成できます。
 - [Security Level]: アプライアンスと SNMPv3 ユーザ間の通信に必要なセキュリティレベル。次のいずれかのオプションを選択します:
 - noauthNoPriv: 認証も暗号化も必要ありません。
 - authNoPriv: 認証が必要ですが、暗号化は不要です。
 - authPriv: 認証と暗号化が必要です。
 - 認証プロトコル: アプライアンスと SNMPv3 ユーザ間の通信を認証するために使用する認証アルゴリズム。SNMP マネージャで SNMPv3 ユーザを設定する場合は、同じ認証アルゴリズムを指定する必要があります。
 - [認証パスワード (Authentication Password)]: 認証アルゴリズムで使用されるパスフレーズ。大文字と小文字、数字、ハイフン (-)、ピリオド (.)、ポンド (#)、スペース ()、アットマーク (@)、等号 (=)、コロン (:)、アンダースコア (_) を含む 1 ~31 文字で構成できます。
 - [Privacy Protocol]: アプライアンスと SNMPv3 ユーザ間の通信を暗号化するために使用する暗号化アルゴリズム。SNMP マネージャで SNMPv3 ユーザを設定する場合は、同じ暗号化アルゴリズムを指定する必要があります。
 - [View Name]: この SNMPv3 ユーザにバインドする、設定済みの SNMPv3 ビューの名前。SNMPv3 ユーザは、この SNMPv3 ビューに INCLUDED タイプとしてバインドされているサブツリーにアクセスできますが、EXCLUDED タイプのサブツリーにはアクセスできません。

SNMP アラームの設定

アプライアンスには、SNMP アラームと呼ばれる条件エンティティのセットがあらかじめ定義されています。SNMP アラームに設定された条件が満たされると、アプライアンスは SNMP トラップメッセージを生成し、設定されたトラップリスナーに送信されます。たとえば、DeviceAdded アラームが有効な場合、アプライアンスにデバイス (インスタンス) がプロビジョニングされるたびに、トラップメッセージが生成され、トラップリスナーに送信されます。SNMP アラームには重大度を割り当てることができます。その場合、対応するトラップメッセージにその重大度が割り当てられます。

アプライアンスに定義されている重大度レベルを、重大度の降順で示します。

- 重大

- 重要

- 軽度
- 警告
- 情報 (デフォルト)

たとえば、DeviceAdded という名前の SNMP アラームに Warning 重大度を設定すると、デバイスの追加時に生成されるトラップメッセージには、Warning 重大度が割り当てられます。

SNMP アラームを設定して、そのアラームの条件が満たされたときに生成される対応するトラップメッセージをログに記録することもできます。

定義済みの SNMP アラームを変更するには、[システム] > [SNMP] > [アラーム] をクリックします。

Syslog 通知の設定

May 9, 2023

SYSLOG は標準のログングプロトコルです。NetScaler SDX アプライアンスで実行される SYSLOG 監査モジュールと、リモートシステムで実行できる SYSLOG サーバーの 2 つのコンポーネントで構成されています。SYSLOG は、データ転送にユーザーデータプロトコル (UDP) を使用します。

SYSLOG サーバーを実行すると、SDX アプライアンスに接続されます。その後、アプライアンスはすべてのログ情報を SYSLOG サーバに送信し始め、サーバはログエントリをフィルタリングしてからログファイルに保存できます。SYSLOG サーバは複数の SDX アプライアンスからログ情報を受信でき、SDX アプライアンスは複数の SYSLOG サーバにログ情報を送信できます。

SYSLOG サーバが

SDX アプライアンスから収集するログ情報は、メッセージ形式でログファイルに保存されます。通常、これらのメッセージには次の情報が含まれています。

- ログメッセージを生成した SDX アプライアンスの IP アドレス
- タイムスタンプ
- メッセージの種類
- ログレベル (重大、エラー、通知、警告、情報、デバッグ、アラート、緊急)
- メッセージの情報

この情報を使用してアラートの原因を分析したり、必要に応じて修正作業を行ったりすることができます。まず、アプライアンスがログ情報を送信する Syslog サーバを設定し、ログメッセージを記録するためのデータと時刻の形式を指定します。

Syslog サーバを設定するには

1. [システム] > [通知] > [syslog サーバ] に移動します。
2. 詳細ウィンドウで、[追加] をクリックします。
3. [Syslog サーバの作成] ページで、Syslog サーバパラメータの値を指定します。パラメータの説明を表示するには、対応するフィールドの上にマウスポインターを置きます。
4. [追加] をクリックし、[閉じる] をクリックします。

Syslog パラメータを設定するには

1. [システム] > [通知] > [syslog サーバ] に移動します。
2. 詳細ウィンドウで、[Syslog パラメータ] をクリックします。
3. [Syslog パラメータの構成] ページで、日付と時刻の形式を指定します。
4. [OK] をクリックし、[閉じる] をクリックします。

メール通知の設定

November 23, 2023

アラートが発生するたびに電子メールメッセージを受信するように SMTP サーバーを構成します。最初に SMTP サーバーを構成し、次にメールプロファイルを構成します。メールプロファイルでは、受信者のアドレスをカンマで区切ります。

SMTP サーバーを構成するには

1. [System] > [Notifications] > [Email] の順に選択します。
2. 詳細ウィンドウで [電子メールサーバー] タブをクリックし、[追加] をクリックします。
3. [電子メールサーバの作成] ページで、サーバパラメータの値を指定します。
 - サーバー名/ IP アドレス: SMTP メールサーバーのサーバー名または IP アドレスを入力します。
 - ポート: ポート番号を入力します。デフォルト値は 25 です。
 - 認証: メールサーバーへのアクセスを認証するには、このオプションを選択します。
 - セキュア: このオプションを選択すると、安全なメール接続を確立できます。デフォルトでは、TLS 1.2 がメール通信の暗号化に使用されます。
4. [作成] をクリックします。

メールプロファイルを構成するには

1. **[System] > [Notifications] > [Email]** の順に選択します。
2. 詳細ウィンドウで **[電子メール]** タブをクリックし、**[追加]** をクリックします。
3. **[電子メール配布リストの作成]** ページで、パラメータの値を指定します。パラメーターの説明を表示するには、対応するフィールドの上にマウスポインターを置きます。
4. **[作成]** をクリックします。

SMS 通知の設定

February 1, 2022

アラートが発生するたびに SMS メッセージを受信するように、ショートメッセージサービス (SMS) サーバーを構成する必要があります。最初に SMS サーバーを構成し、次に SMS プロファイルを構成します。SMS プロファイルでは、受信者のアドレスをカンマで区切ります。

SMS サーバーを構成するには

1. **[System] > [Notifications] > [SMS]** の順に選択します。
2. 詳細ウィンドウで **[SMS サーバー]** をクリックし、**[追加]** をクリックします。
3. **[SMS サーバーの作成]** ページで、SMS サーバーパラメーターの値を指定します。これらのパラメーターの値はベンダーから提供されます。
4. **[Create]** をクリックしてから、**[Close]** をクリックします。

SMS プロファイルを構成するには

1. **[System] > [Notifications] > [SMS]** の順に選択します。
2. 詳細ウィンドウで、**[SMS 配布リスト]** をクリックし、**[追加]** をクリックします。
3. **[SMS 配布リストの作成]** ページで、メールプロファイルパラメータの値を指定します。パラメーターの説明を表示するには、対応するフィールドの上にマウスポインターを置きます。
4. **[Create]** をクリックしてから、**[Close]** をクリックします。

SDX アプライアンスに構成されたエンティティのリアルタイムステータスの監視と管理

February 16, 2024

NetScaler SDX アプライアンスは、SDX アプライアンスでホストされている仮想アプライアンス全体の仮想サーバー、サービス、サービスグループ、およびサーバーの状態を監視および管理できます。仮想サーバの状態や、サービスまたはサービスグループの状態が最後に変更されてからの経過時間などの値を監視できます。これにより、エンティティのステータスがリアルタイムで可視化され、NetScaler ADC インスタンスに多数のエンティティが構成されている場合に、これらのエンティティの管理が容易になります。

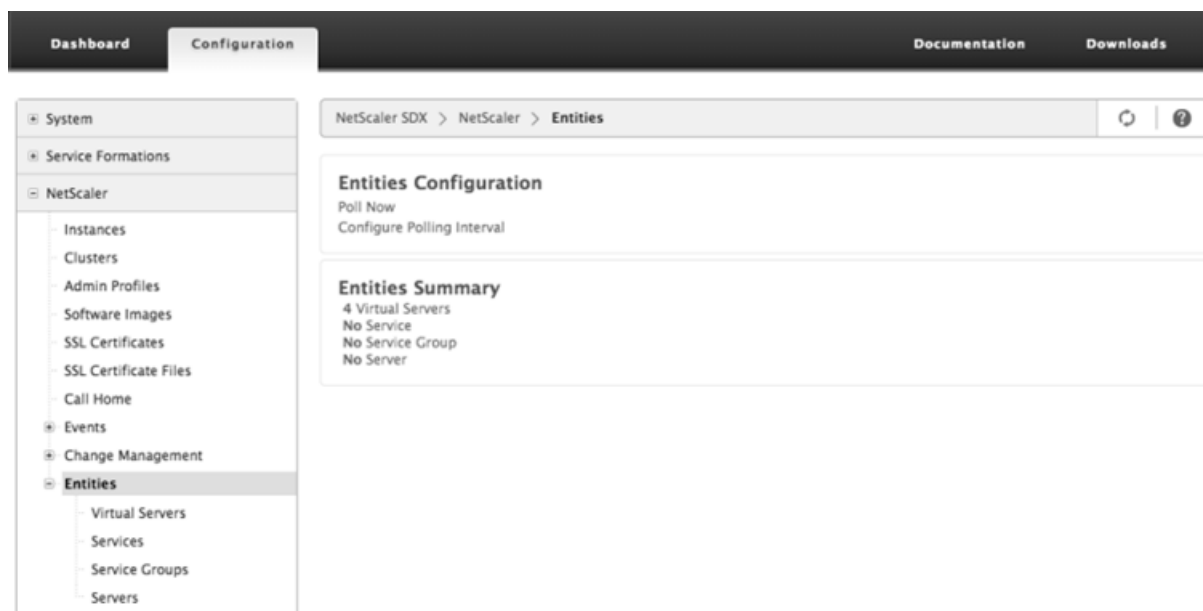

仮想サーバのステータスの表示

仮想サーバの状態と正常性の値をリアルタイムで監視できます。仮想サーバの名前、IP アドレス、タイプなど、仮想サーバの属性を表示することもできます。

- 仮想サーバのステータスを表示するには
 1. [構成] タブのナビゲーションペインで、[NetScaler ADC] > [エンティティ] > [仮想サーバー] の順にクリックします。
 2. 右ウィンドウ枠の [仮想サーバー] で、次の統計情報を表示します。
 - [デバイス名 (Device Name)]: 仮想サーバが設定されている VPX の名前。
 - [Name]: 仮想サーバの名前。
 - [Protocol]: 仮想サーバのサービスタイプ。たとえば、HTTP、TCP、SSL などです。
 - [Effective State]: バックアップ仮想サーバの状態に基づいた、仮想サーバの有効な状態。たとえば、UP、DOWN、OUT OF SERVICE
 - [State]: 仮想サーバの現在の状態。たとえば、UP、DOWN、OUT OF SERVICE
 - [Health]: UP 状態にあり、仮想サーバにバインドされているサービスの割合。正常性のパーセンテージの計算には、次の式を使用します。(バインドされた UP サービスの数 * 100)/バインドされたサービスの総数

- IP アドレス: 仮想サーバの IP アドレス。クライアントはこの IP アドレスに接続要求を送信します。
- Port: 仮想サーバがクライアント接続をリッスンするポート。
- [Last State Change]: 仮想サーバの状態が最後に変更されてからの経過時間（日、時、分、秒）。つまり、仮想サーバが現在の状態にあった時間です。この情報は、NetScaler リリース 9.0 以降で構成された仮想サーバでのみ使用できます。

The screenshot shows the NetScaler Configuration page for Virtual Servers. The table lists various virtual servers with their respective configurations and states.

Device Name	Name	Protocol	Effective State	State	Health	IP Address	Port	Last State Change
ns2(10.102.163.5)	v1	HTTP	Up	Up	100%	10.102.161.13	80	Mon, 10 Mar 2014 17:14:36 GMT
ns2(10.102.163.5)	v2	HTTP	Up	Up	100%	10.102.161.14	80	Mon, 10 Mar 2014 17:14:36 GMT
ns2(10.102.163.5)	v3	SSL	Up	Up	100%	10.102.161.15	443	Mon, 10 Mar 2014 17:14:36 GMT
ns2(10.102.163.5)	spotted_vip_1	HTTP	Up	Up	100%	10.102.161.16	80	Mon, 10 Mar 2014 17:14:36 GMT
ns2(10.102.163.5)	spotted_vip_2	SSL	Up	Up	100%	10.102.161.71	443	Mon, 10 Mar 2014 17:14:36 GMT
ns2(10.102.163.5)	spotted_vip_3	HTTP	Up	Up	100%	10.102.161.18	80	Mon, 10 Mar 2014 17:14:36 GMT
ns1(10.102.163.4)	v1	HTTP	Up	Up	100%	10.102.161.13	80	Mon, 10 Mar 2014 17:14:36 GMT
ns1(10.102.163.4)	v2	HTTP	Up	Up	100%	10.102.161.14	80	Mon, 10 Mar 2014 17:14:36 GMT
ns1(10.102.163.4)	v3	SSL	Up	Up	100%	10.102.161.15	443	Mon, 10 Mar 2014 17:14:36 GMT
ns1(10.102.163.4)	spotted_vip_1	HTTP	Up	Up	100%	10.102.161.16	80	Mon, 10 Mar 2014 17:14:36 GMT
ns1(10.102.163.4)	spotted_vip_2	SSL	Up	Up	100%	10.102.161.71	443	Mon, 10 Mar 2014 17:14:36 GMT
ns1(10.102.163.4)	spotted_vip_3	HTTP	Up	Up	100%	10.102.161.18	80	Mon, 10 Mar 2014 17:14:36 GMT

• 仮想サーバにバインドされたサービスおよびサービスグループの表示

仮想サーバにバインドされたサービスおよびサービスグループのステータスをリアルタイムで監視できます。これにより、仮想サーバのヘルスパセンテージが低くなる可能性があるサービスの状態を確認して、適切なアクションを取ることができます。

仮想サーバにバインドされたサービスとサービスグループを表示するには

1. [構成] タブの左ペインで、[NetScaler ADC] > [エンティティ] > [仮想サーバ] をクリックします。
2. 詳細ウィンドウの [仮想サーバ] で、バインドされたサービスとサービスグループを表示する仮想サーバの名前をクリックし、[アクション] の [バインドされたサービス] または [バインドされたサービスグループ] をクリックします。または、仮想サーバの名前を右クリックし、[バインドされたサービス] または [バインドされたサービスグループ] をクリックします。

		Protocol	Effective State	State	Health	IP Address	Port	Last State Change
ns2(10.102.163.5)	v2	HTTP	Up	Up	00	10.102.161.13	80	Mon, 10 Mar 2014 17:14:36 GMT
ns2(10.102.163.5)	v3	SSL	Up	Up	00	10.102.161.15	443	Mon, 10 Mar 2014 17:14:36 GMT
ns2(10.102.163.5)	spotted_vip_1	HTTP	Up	Up	00	10.102.161.16	80	Mon, 10 Mar 2014 17:14:36 GMT
ns2(10.102.163.5)	spotted_vip_2	SSL	Up	Up	00	10.102.161.71	443	Mon, 10 Mar 2014 17:14:36 GMT
ns2(10.102.163.5)	spotted_vip_3	HTTP	Up	Up	00	10.102.161.18	80	Mon, 10 Mar 2014 17:14:36 GMT
ns1(10.102.163.4)	v1	HTTP	Up	Up	00	10.102.161.13	80	Mon, 10 Mar 2014 17:14:36 GMT
ns1(10.102.163.4)	v2	HTTP	Up	Up	00	10.102.161.14	80	Mon, 10 Mar 2014 17:14:36 GMT
ns1(10.102.163.4)	v3	SSL	Up	Up	00	10.102.161.15	443	Mon, 10 Mar 2014 17:14:36 GMT
ns1(10.102.163.4)	spotted_vip_1	HTTP	Up	Up	00	10.102.161.16	80	Mon, 10 Mar 2014 17:14:36 GMT
ns1(10.102.163.4)	spotted_vip_2	SSL	Up	Up	00	10.102.161.71	443	Mon, 10 Mar 2014 17:14:36 GMT
ns1(10.102.163.4)	spotted_vip_3	HTTP	Up	Up	00	10.102.161.18	80	Mon, 10 Mar 2014 17:14:36 GMT

サービスのステータスの表示

サービスの状態の値と、サービスが現在の状態にあった期間をリアルタイムで監視できます。

仮想サーバのステータスを表示するには

1. [構成] タブのナビゲーションペインで、[NetScaler ADC] > [エンティティ] > [サービス] の順にクリックします。
2. 詳細ウィンドウの [サービス] で、次の統計情報を表示します。
 - [Device Name]: サービスが設定されているデバイスの名前。
 - [Name]: サービスの名前。
 - [Protocol]: サービスの動作を決定するサービスタイプ。たとえば、HTTP、TCP、UDP、または SSL などです。
 - State: サービスの現在の状態。たとえば、UP、DOWN、OUT OF SERVICE
 - IP アドレス: サービスの IP アドレス。
 - [Port]: サービスがリッスンするポート。
 - [Last State Change]: サービスの状態が最後に変更されてからの経過時間（日、時、分、秒）、つまり、サービスが現在の状態にあった期間。

- サービスがバインドされている仮想サーバの表示

サービスがバインドされている仮想サーバを表示し、仮想サーバのステータスをリアルタイムで監視できます。

サービスがバインドされている仮想サーバを表示するには

1. [構成] タブのナビゲーションペインで、[NetScaler ADC] > [エンティティ] > [サービス] の順にクリックします。

2. 詳細ウィンドウの [サービス] で、バインドされた仮想サーバーを表示するサービスの名前をクリックします。次に、[操作] メニューの [バインドされた仮想サーバー] を選択します。または、サービスを右クリックし、[バインドされた仮想サーバー] をクリックします。

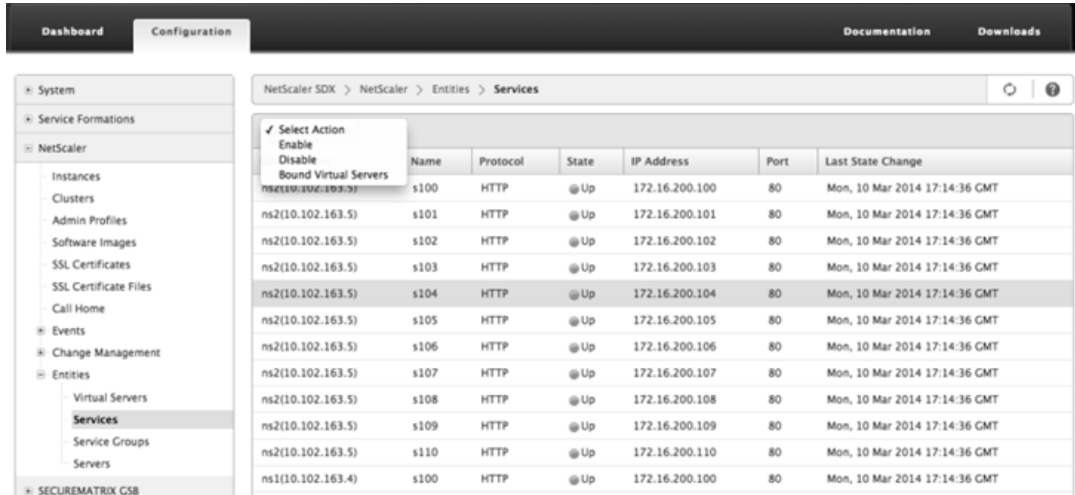

サービスグループのステータスの表示

SDX インターフェイスから、サービスグループメンバーの状態をリアルタイムで監視できます。

サービスグループのステータスを表示するには

1. [構成] タブのナビゲーションペインで、[NetScaler ADC] > [エンティティ] > [サービスグループ] の順にクリックします。
2. 詳細ウィンドウの [サービスグループ] で、次の統計情報を表示します。

- [Device Name]: サービスグループが設定されているデバイスの名前。
- [Name]: サービスグループの名前。
- IP アドレス: サービスグループのメンバーである各サービスの IP アドレス。
- [Port]: サービスグループメンバーがリスンするポート。
- [Protocol]: サービスグループの動作を決定するサービスタイプ。たとえば、HTTP、TCP、UDP、または SSL などです。
- 有効状態: バックアップ仮想サーバの状態に基づいた、仮想サーバグループの有効状態。たとえば、UP、DOWN、OUT OF Service
- [State]: サービスグループのメンバーの状態に基づいた、サービスグループの有効な状態。たとえば、UP、DOWN、OUT OF SERVICE
- [Last State Change]: サービスグループメンバーの状態が最後に変更されてからの経過時間（日、時、分、秒）。つまり、サービスグループメンバーが現在の状態にあった時間です。この情報は、NetScaler リリース 9.0 以降で構成されたサービスグループメンバーにのみ表示されます。

- サービスがバインドされている仮想サーバの表示

サービスがバインドされている仮想サーバーを表示し、仮想サーバーのステータスをリアルタイムで監視できます。

サービスがバインドされている仮想サーバーを表示するには

1. [構成] タブの左ペインで、[NetScaler ADC] > [エンティティ] > [サーバー] の順にクリックします。
2. 右ウィンドウの [サーバー] で、リストからサーバーを選択し、[アクション] メニューの [バインドされた仮想サービス] をクリックします。または、サービスを右クリックし、[バインドされた仮想サーバー] をクリックします。

サーバのステータスの表示

NetScaler ADC インスタンス全体でサーバーの状態を監視および管理できます。これにより、サーバのステータスがリアルタイムで可視化され、サーバの数が多い場合でもこれらのサーバの管理が容易になります。

サーバのステータスを表示するには

1. [構成] タブのナビゲーションペインで、[NetScaler ADC] > [エンティティ] > [サーバー] の順にクリックします。
2. 詳細ウィンドウの [サーバー] で、次の統計情報を表示します。
 -
 - **State:** サーバの現在の状態を指定します。たとえば、アップ、ダウン、アウトオブサービスなどです。
 - **[Last State Change]:** サーバの状態が最後に変更されてからの経過時間（日、時、分、秒）、つまりサーバが現在の状態にある期間を指定します。

The screenshot shows the NetScaler ADC configuration interface. The left sidebar contains a navigation tree with 'Servers' selected under 'Entities'. The main content area displays a table of servers with columns for Name, IP Address, State, and Last State Change. A 'Select Action' menu is open over the first row, showing options for 'Enable' and 'Disable'.

Name	IP Address	State	Last State Change
ns2(10.102.163.5)	172.16.200.100	Enabled	Mon, 10 Mar 2014 17:14:36 GMT
ns2(10.102.163.5)	172.16.200.101	Enabled	Mon, 10 Mar 2014 17:14:36 GMT
ns2(10.102.163.5)	172.16.200.102	Enabled	Mon, 10 Mar 2014 17:14:36 GMT
ns2(10.102.163.5)	172.16.200.103	Enabled	Mon, 10 Mar 2014 17:14:36 GMT
ns2(10.102.163.5)	172.16.200.104	Enabled	Mon, 10 Mar 2014 17:14:36 GMT
ns2(10.102.163.5)	172.16.200.105	Enabled	Mon, 10 Mar 2014 17:14:36 GMT
ns2(10.102.163.5)	172.16.200.106	Enabled	Mon, 10 Mar 2014 17:14:36 GMT
ns2(10.102.163.5)	172.16.200.107	Enabled	Mon, 10 Mar 2014 17:14:36 GMT
ns2(10.102.163.5)	172.16.200.108	Enabled	Mon, 10 Mar 2014 17:14:36 GMT
ns2(10.102.163.5)	172.16.200.109	Enabled	Mon, 10 Mar 2014 17:14:36 GMT
ns2(10.102.163.5)	172.16.200.110	Enabled	Mon, 10 Mar 2014 17:14:36 GMT
ns1(10.102.163.4)	172.16.200.100	Enabled	Mon, 10 Mar 2014 17:14:36 GMT

ポーリング間隔の設定

SDX アプライアンスが仮想サーバ、サービス、サービスグループ、およびサーバのリアルタイム値をポーリングする時間間隔を設定できます。デフォルトでは、アプライアンスは 30 分ごとに値をポーリングします。

- 仮想サーバ、サービス、サービスグループ、およびサーバのポーリング間隔を構成します。
 - [構成] タブで [NetScaler ADC] > [エンティティ] をクリックし、右側のペインで [ポーリング間隔の構成] をクリックします。
 - [ポーリング間隔の構成] ダイアログボックスで、SDX がエンティティ値をポーリングする間隔として設定する分数を入力します。ポーリング間隔の最小値は 30 分です。[OK] をクリックします。

NetScaler ADC インスタンスで生成されたイベントの監視と管理

February 16, 2024

イベント機能を使用して、NetScaler ADC インスタンスで生成されたイベントを監視および管理します。管理サービスはイベントをリアルタイムで識別するため、問題に即座に対処し、NetScaler ADC インスタンスを効果的に実行し続けることができます。また、生成されたイベントをフィルタリングし、フィルタリングされたイベントリストに対してアクションを実行するよう通知を受けるようにイベントルールを設定することもできます。

すべてのイベントを表示する

NetScaler SDX アプライアンスにプロビジョニングされた NetScaler ADC インスタンスで生成されたすべてのイベントを表示できます。各イベントの重要度、カテゴリ、日付、ソース、メッセージなどの詳細を表示できます。

イベントを表示するには、[構成] > [NetScaler ADC] > [イベント] > [すべてのイベント] に移動します。

Severity	Source	Date	Category	Message
Major	10.102.31.248	Mon, 24 Feb 2014 07:06:14 CMT	colibant	device is rebooted
Major	10.102.31.248	Mon, 24 Feb 2014 07:06:14 CMT	changeToPrimary	changed to primary mode
Clear	10.102.31.248	Mon, 24 Feb 2014 07:06:13 CMT	entityup	device_entity_name : 10.102.31.248, device_entity_type :
Major	n/a_vsa_31.100030.102.31.100	Mon, 24 Feb 2014 14:11:32 CMT	colibant	device is rebooted
Major	n/a_vsa_31.100030.102.31.100	Mon, 24 Feb 2014 14:11:33 CMT	changeToPrimary	changed to primary mode
Clear	n/a_vsa_31.100030.102.31.100	Mon, 24 Feb 2014 14:11:33 CMT	entityup	device_entity_name : 10.102.31.100, device_entity_type :
Minor	n/a_vsa_31.100030.102.31.100	Mon, 24 Feb 2014 14:22:16 CMT	netScalerConfigLow	user_name : narsol
Major	n/a_vsa_31.100030.102.31.100	Mon, 24 Feb 2014 14:22:21 CMT	colibant	device is released
Major	n/a_vsa_31.100030.102.31.100	Mon, 24 Feb 2014 14:22:21 CMT	changeToPrimary	changed to primary mode
Clear	n/a_vsa_31.100030.102.31.100	Mon, 24 Feb 2014 14:22:22 CMT	entityup	device_entity_name : 10.102.31.100, device_entity_type :

イベントを選択して [Details] ボタンをクリックすると、イベント履歴とエンティティの詳細を表示できます。特定のイベントを検索したり、このページから削除したりすることもできます。

注: イベントを削除すると、復元できなくなります。

- レポートの表示

[Reports] ページには、イベントの概要がグラフ形式で表示されます。レポートは、さまざまな時間スケールに基づいて表示できます。デフォルトのタイムスケールは Day です。

レポートを表示するには、[構成] > [NetScaler ADC] > [イベント] > [レポート] に移動します。管理サービスでサポートされるグラフィカルなレポートを次に示します。

- イベント

Events レポートは、イベントの数を円グラフで表したもので、重大度に基づいてセグメント化され、色分けされています。



特定の重大度のイベントの詳細を表示するには、円グラフのセグメントをクリックすると、次の詳細を表示できます。

- * **Source:** イベントが生成されたシステム名、ホスト名、または IP アドレス。
- * **Date:** アラームが生成された日時。
- * **カテゴリ:** イベントカテゴリ (entityup など)。
- * **メッセージ:** イベントの説明。

- すべてのイベントで上位 **10** の **NetScaler ADC** インスタンス

このレポートは、選択した時間スケールのイベント数に従って、上位 10 個の NetScaler ADC インスタンスを表示する棒グラフです。

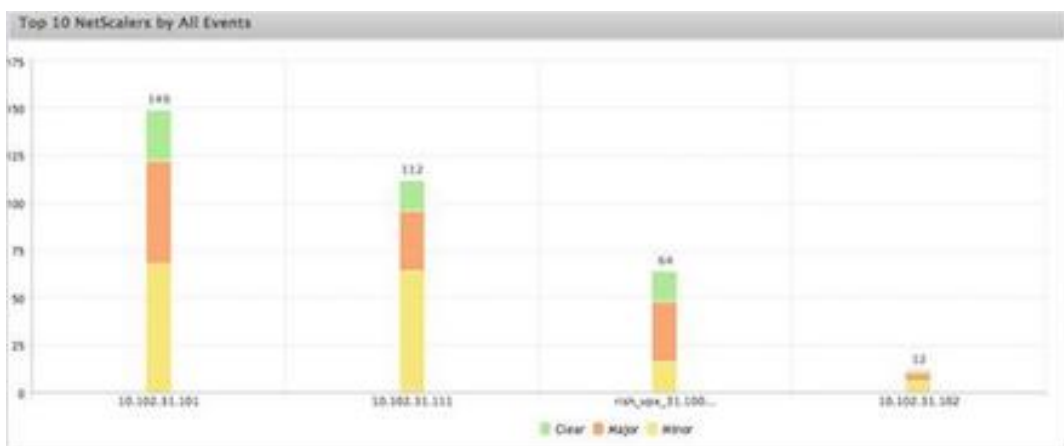

- エンティティ状態変更イベント別の **NetScaler ADC** インスタンストップ **10**

このレポートは、選択したタイムスケールのエンティティ状態の変更数に応じて、上位 10 個の NetScaler ADC インスタンスを表示する棒グラフです。エンティティの状態の変化は、エンティティのアップ、エンティティの停止、またはアウトオブサービスイベントを反映します。

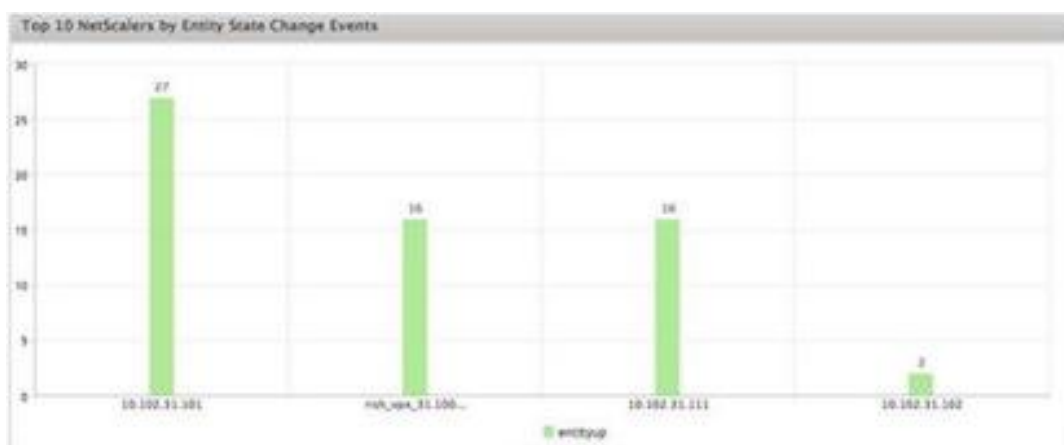

- しきい値違反イベント別の **NetScaler ADC** インスタンスの上位 **10**

このレポートは、選択した時間スケールのしきい値違反イベントの数に応じて、上位 10 個の NetScaler ADC インスタンスを表示する棒グラフです。しきい値違反イベントには、次のイベントが反映されます。

- * cpuUtilization
- * memoryUtilization
- * diskUsageHigh
- * temperatureHigh
- * voltageLow
- * voltageHigh
- * fanSpeedLow
- * temperatureCpuHigh
- * interfaceThroughputLow

- * interfaceBWUseHigh
 - * aggregateBWUseHigh
- ハードウェア障害イベント別の **NetScaler ADC** インスタンス上位 **10** 件このレポートは、選択した時間スケールのハードウェア障害イベントの数に従って、上位 10 個の NetScaler ADC インスタンスを表示する棒グラフです。ハードウェア障害イベントには、次のイベントが反映されます。
- * hardDiskDriveErrors
 - * compactFlashErrors
 - * powerSupplyFailed
 - * “sslCardFailed”
- 構成変更イベント別の **NetScaler ADC** インスタンス上位 **10**
- このレポートは、選択した時間スケールの構成変更イベントの数に応じて、上位 10 個の NetScaler ADC インスタンスを反映した棒グラフです。グラフをクリックすると、特定のインスタンスに対するユーザーベースの設定変更をドリルダウンして表示できます。このグラフをクリックすると、承認ステータスと実行ステータスの詳細をさらに表示できます。
- < 認証失敗イベント別の **NetScaler ADC** インスタンス上位 **10**
- このレポートは、選択した時間スケールの認証失敗イベントの数に応じて、上位 10 個の NetScaler ADC インスタンスを表示する棒グラフです。グラフをクリックすると、特定のインスタンスのユーザーベースの認証失敗をドリルダウンして表示できます。

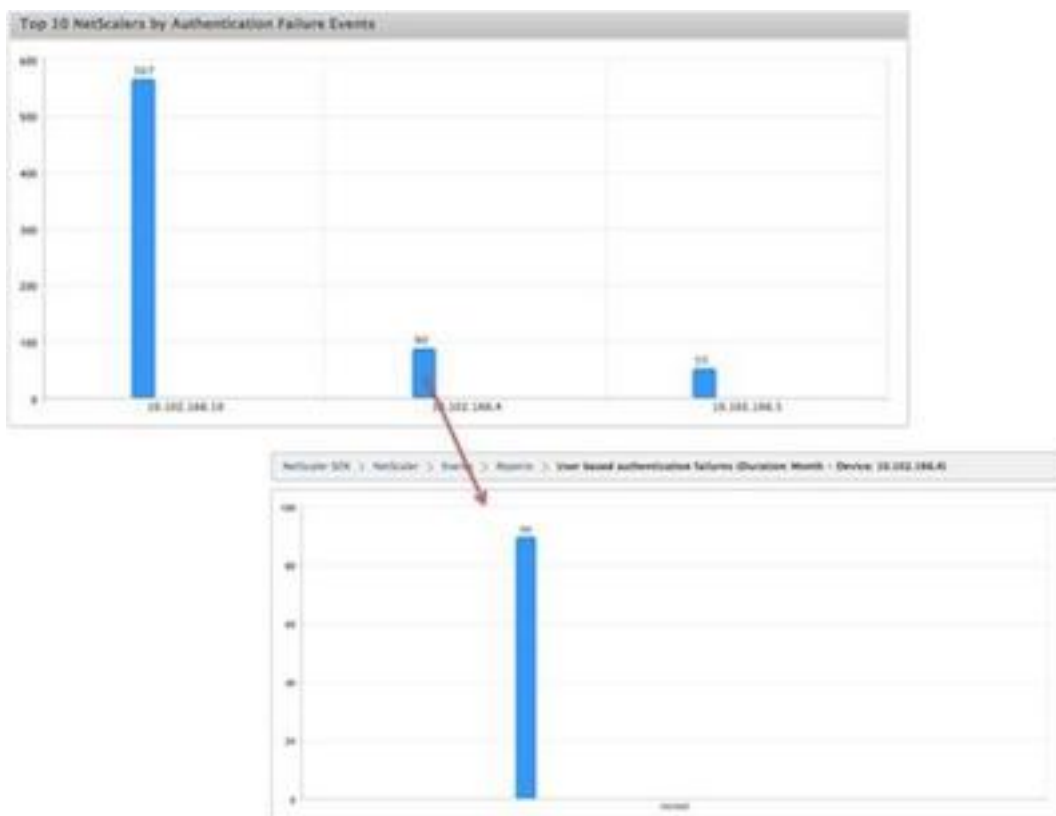

- イベント規則の設定

特定の条件で規則を構成し、規則にアクションを割り当てることで、一連のイベントにフィルターを適用できます。生成されたイベントが規則のフィルター条件を満たす場合、規則に割り当てられたアクションが実行されます。フィルタを作成できる条件は、重大度、デバイス、障害オブジェクト、カテゴリです。

次のアクションをイベントに割り当てられます。

- Send e-mail Action: フィルター条件を満たすイベントのメールを送信します。
- SMS アクションの送信: フィルタ条件に一致するイベントのショートメッセージサービス (SMS) を送信します。

イベントルールを追加するには

1. 構成 > NetScaler ADC > イベント > イベントルールに移動し、[追加] をクリックします。

2. [Rule] ページで、次のパラメータを設定します。

- Name - イベント規則の名前です。
- Enabled - イベント規則を有効にします。
- Severity - イベント規則に追加するイベントの重要度です。
- デバイス-イベントルールを定義する NetScaler ADC インスタンスの IP アドレス。
- カテゴリ-NetScaler ADC インスタンスによって生成されるイベントのカテゴリ (複数可)。
- Failure Objects - イベント生成の対象であるエンティティインスタンスまたはカウンターです。

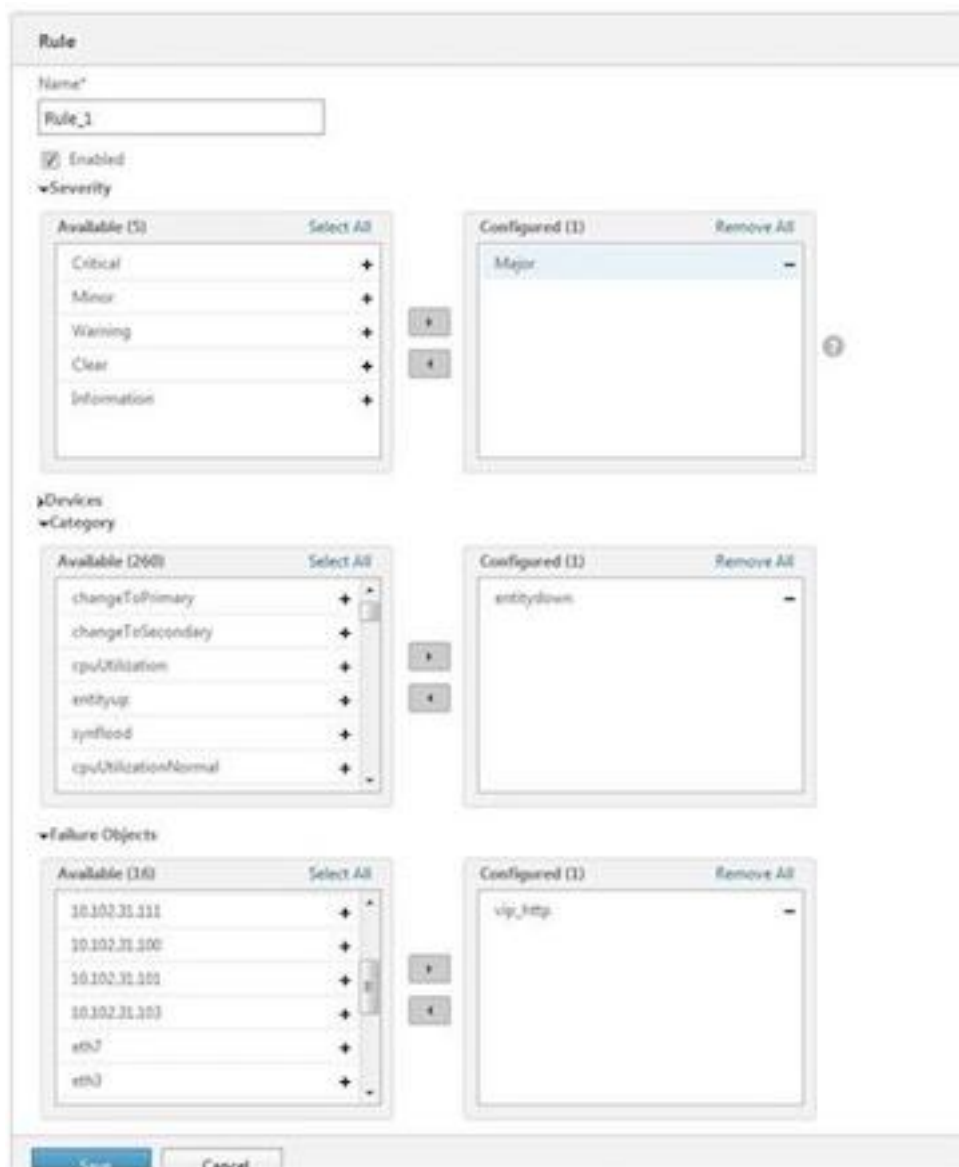

注: このリストには、すべてのしきい値関連イベントのカウンタ名、すべてのエンティティ関連イベントのエンティティ名、および証明書関連イベントの証明書名を含めることができます。

3. [保存] をクリックします。
4. 「ルールアクション」 (Rule Actions) で、イベントに通知アクションを割り当てることができます。
 - a) Mail Profile - メールサーバーとメールプロファイルの詳細です。イベントが定義されたフィルタ一条件を満たすとき、メールがトリガーされます。
 - b) SMS Profile - SMS サーバーと SMS プロファイルの詳細です。定義したフィルタ条件にイベントが一致すると、SMS がトリガされます。



5. [完了] をクリックします。

- イベントを設定する

SDX アプライアンス上の NetScaler ADC インスタンスに対して生成されるイベントに重要度レベルを割り当てることができます。重大、メジャー、マイナー、警告、クリア、情報の重大度レベルを定義できます。また、特定の時間だけイベントを抑止することもできます。

重要度を設定するには、次の手順に従います。

1. [構成] > [NetScaler ADC] > [イベント] > [イベントの構成] に移動し、リストからイベントを選択し、[重要度の構成] をクリックします。



2. [イベント設定の構成] ページで、ドロップダウンリストから必要な重要度レベルを選択します。

3. また、「抑制」(Suppress) チェックボックスを選択して、イベントを抑止することもできます。また、[詳細設定] オプションを使用して、このイベントを抑止する NetScaler ADC インスタンスを指定することもできます。

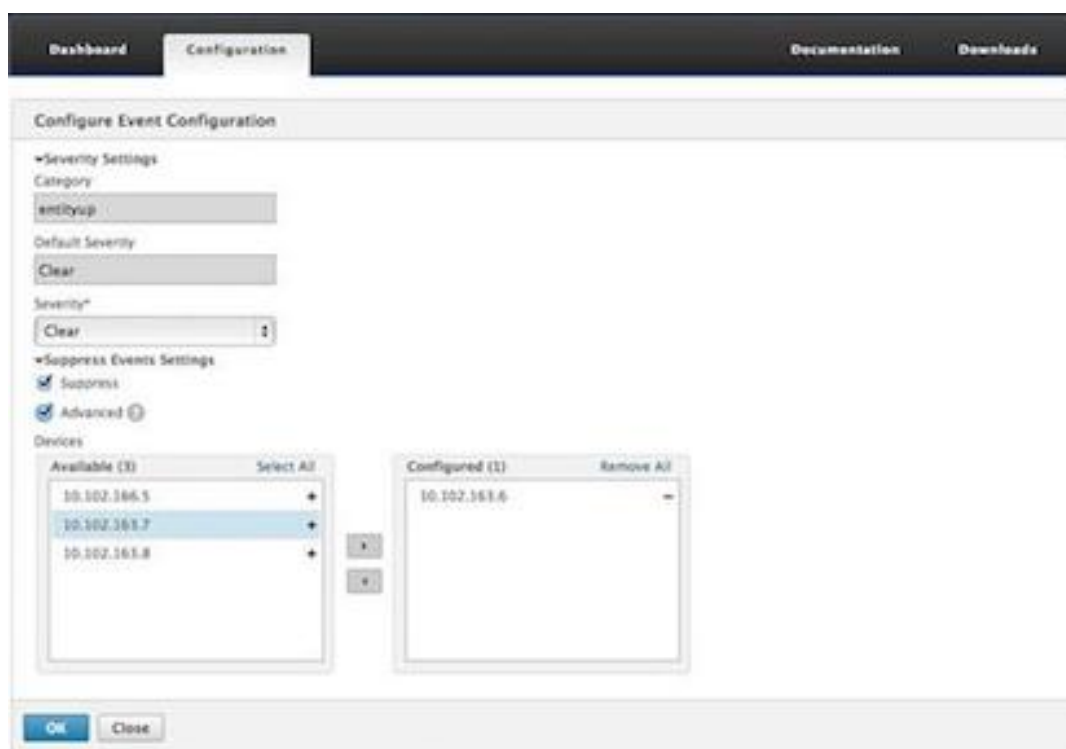

4. [OK] をクリックします。

SDX アプライアンス上の NetScaler ADC インスタンスに対する Call Home サポート

February 16, 2024

Call Home 機能は、NetScaler ADC インスタンスで一般的なエラー状態を監視します。管理サービスのユーザーインターフェイスから、NetScaler ADC インスタンスの Call Home 機能を構成、有効化、または無効化できるようになりました。

注：アプライアンスで事前定義されたエラー状態が発生したときに、Call Home がシステムデータをサーバーにアップロードする前に、NetScaler ADC インスタンスを Citrix テクニカルサポートサーバーに登録する必要があります。NetScaler ADC インスタンスで Call Home 機能を有効にすると、登録プロセスが開始されます。

- NetScaler ADC インスタンスでの Call Home の有効化と無効化

管理サービスから NetScaler ADC インスタンスで Call Home 機能を有効にできます。Call Home 機能を有効にすると、Call Home プロセスは NetScaler ADC インスタンスを Citrix テクニカルサポートサーバーに登録します。登録が完了するまでに時間がかかります。その間、管理サービスは登録の進捗状況を表示します。

Call Home 機能を有効にするには、[構成] > [NetScaler ADC] > [Call Home] に移動し、NetScaler ADC インスタンスを選択して [有効] ボタンをクリックします。確認ページで [はい] をクリックします。

Call Home 機能を無効にするには、[構成] > [NetScaler ADC] > [Call Home] に移動し、NetScaler ADC インスタンスを選択して、[無効] ボタンをクリックします。確認ページで [はい] をクリックします。

Call Home を有効にすると、次のオプションを設定できます。

1. (オプション) 管理者の電子メールアドレスを指定します。Call Home プロセスは、電子メールアドレスをサポートサーバに送信します。このアドレスは、Call Home に関する今後の対応のために保存されます。
 2. (任意) Call Home プロキシモードを有効にします。Call Home は、プロキシサーバーを介して NetScaler ADC インスタンスのデータを Citrix TaaS サーバーにアップロードできます。この機能を使用するには、NetScaler ADC インスタンスでこの機能を有効にし、HTTP プロキシサーバーの IP アドレスとポート番号を指定します。プロキシサーバーから TaaS サーバー (インターネット経由) へのトラフィックはすべて SSL 経由で暗号化されるため、データのセキュリティとプライバシーが侵害されることはありません。
- 管理サービスから NetScaler ADC インスタンスで Call Home を構成するには

Call Home 機能は、1 つのインスタンスに設定することも、複数のインスタンスに同時に設定することもできます。

単一の NetScaler ADC インスタンスで Call Home 機能を構成するには、[構成] > [NetScaler ADC] > [Call Home] に移動し、NetScaler ADC インスタンスを選択して [構成] ボタンをクリックします。[Call Home の設定] ページで、[OK] をクリックします。

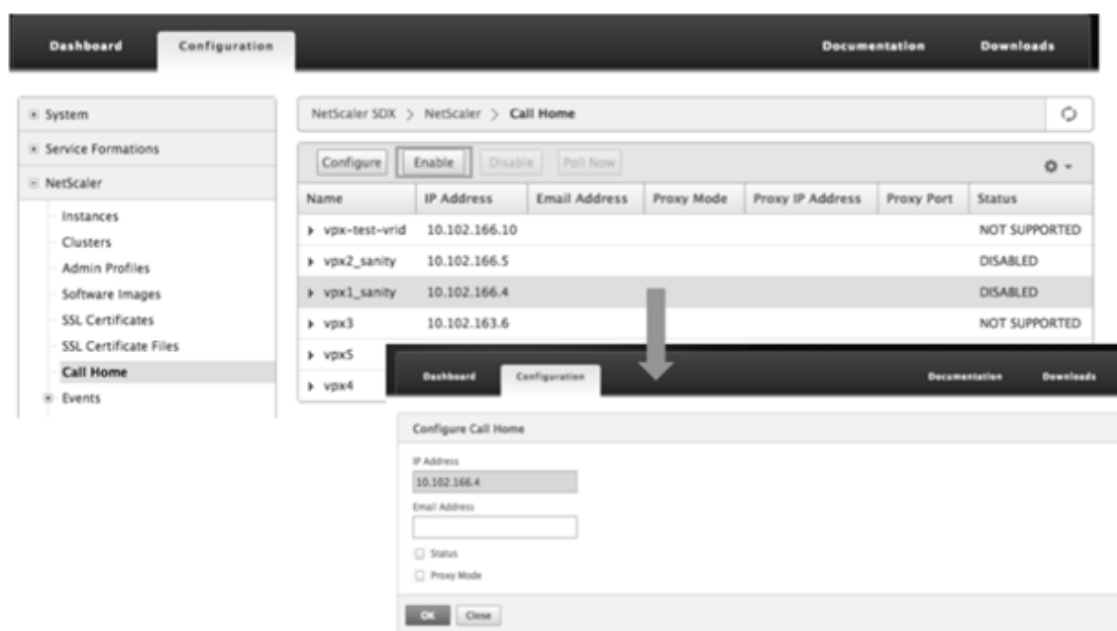

複数の NetScaler ADC インスタンスで Call Home 機能を構成するには、[構成] > [NetScaler ADC] に移動し、右側のペインで [Call Home] をクリックし、[Call Home の構成] ページで [使用可能なインスタンス] セクションから NetScaler ADC インスタンスを選択し、その他の詳細を指定して [OK] をクリックしま

す。

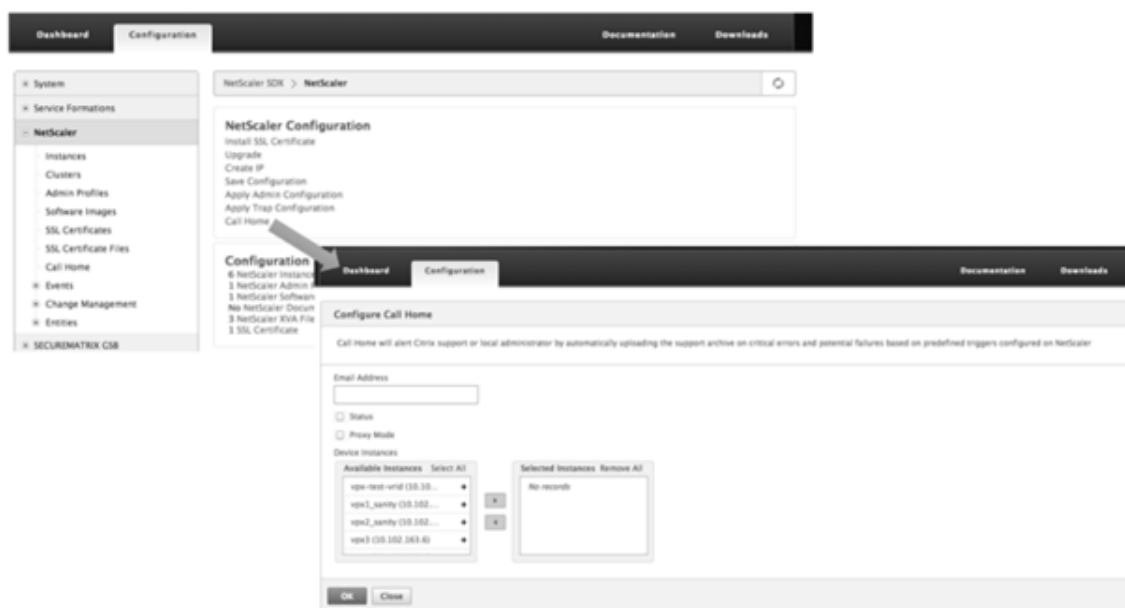

- NetScaler ADC インスタンスのポーリング

すべての NetScaler ADC インスタンスから Call Home 機能をポーリングして現在のステータスを表示するには、[構成] > [NetScaler ADC] > [Call Home] に移動し、[今すぐポーリング] ボタンをクリックします。確認ページで [はい] をクリックします。

システムヘルスマonitoring

August 2, 2023

システムヘルスマonitoringでは、監視対象コンポーネントのエラーが検出されるため、障害を回避するための是正措置を講じることができます。NetScaler SDX アプライアンスでは、次のコンポーネントが監視されます。

- ハードウェアとソフトウェアのリソース
- 物理ディスクと仮想ディスク
- <ファン、温度、電圧、電源センサなどのハードウェアセンサ
- インターフェイス

[監視] タブで、[システムヘルス] をクリックします。すべての構成部品のサマリーが表示されます。監視対象コンポーネントの詳細を表示するには、[System Health] を展開し、監視するコンポーネントをクリックします。

- SDX アプライアンス上のリソースを監視する

SDX アプライアンス上のハードウェアおよびソフトウェアコンポーネントを監視し、必要に応じて修正措置を講じることができます。監視対象のコンポーネントを表示するには、[監視] タブで [システムヘルス] を展開し、[リソース] をクリックします。ハードウェアリソースとソフトウェアリソースの詳細が表示されます。すべてのハードウェアコンポーネントについて、現在の値と期待値が表示されます。BMC ファームウェアのバージョンを除くソフトウェアコンポーネントでは、現在の値と期待値が「該当なし (NA)」と表示されます。

- 名前

CPU、メモリ、BMC ファームウェアのバージョンなど、コンポーネントの名前。

- ステータス

コンポーネントの状態 (条件)。

ハードウェアおよび BMC ファームウェアバージョンの場合、ERROR は予想値からの逸脱を示します。Citrix Hypervisor への呼び出しで、ERROR は、管理サービスが API、HTTP、PING、または SSH 呼び出しを使用して Citrix Hypervisor と通信できないことを示します。

ヘルスマニタープラグインの場合、エラーはプラグインが Citrix Hypervisor にインストールされていないことを示します。

- [現在の値]

コンポーネントの現在の値。通常の状態では、現在の値は期待値と同じです。

- 期待値

コンポーネントに期待される値。Citrix Hypervisor へのソフトウェアコールには適用されません。

SDX アプライアンスでのストレージリソースの監視

SDX アプライアンス上のディスクを監視し、必要に応じて修正措置を講じることができます。監視対象のコンポーネントを表示するには、[監視] タブで [システムヘルス] を展開し、[記憶域] をクリックします。物理ディスク、仮想ディスク、または物理ディスクから作成されたパーティションの詳細が表示されます。

ディスク (Disk) の場合、次の詳細が表示されます。

- 名前

物理ディスクの名前。

- サイズ

ディスクのサイズ (GB) 単位。

- 使用済み

ディスク上のデータ量 (GB) 単位。

- トランザクション数/秒
1秒あたりに読み書きされるブロック数。この数値は `iostat` 出力から読み取られます。
- ブロック読み取り回数/秒
1秒あたりに読み取られるブロック数。この値を使用して、ディスクからの出力レートを測定できます。
- 書き込まれたブロック数/秒
1秒あたりに書き込まれるブロック数。この値を使用して、ディスクへの入力レートを測定できます。
- 読み取られたブロック総数
アプライアンスが最後に起動されてから読み取られたブロック数。
- 書き込まれたブロック総数
アプライアンスが最後に起動されてから書き込まれたブロック数。

仮想ディスクまたはパーティション (ストレージリポジトリ) の場合、次の詳細が表示されます。

- ドライブベイ
ドライブベイ内のドライブの番号。このパラメータでデータをソートできます。
- ステータス
ドライブベイ内のドライブの状態 (状態)。設定可能な値:
 - 良好: ドライブは良好な状態で、使用できる状態です。
 - FAIL: ドライブに障害が発生したため、交換する必要があります。
 - MISSING: ドライブベイにドライブが認識されない。
 - UNKNOWN: ドライブベイに未フォーマットの新しいドライブが存在します。
- 名前
ストレージリポジトリのシステム定義名。
- サイズ
ストレージリポジトリのサイズ (GB) 単位。
- 使用済み
ストレージリポジトリ内のデータ量 (GB) 単位。

SDX アプライアンス上のハードウェアセンサーの監視

SDX アプライアンス上のハードウェアコンポーネントを監視し、必要に応じて修正措置を講じることができます。[監視] タブで、[システムヘルス] を展開し、[ハードウェアセンサー] をクリックします。監視機能には、さまざまなファンの速度、さまざまなコンポーネントの温度と電圧、および電源の状態に関する詳細が表示されます。

ファン速度については、次の詳細が表示されます。

- 名前

ファンの名前。

- ステータス

ファンの状態 (状態)。ERROR は期待値からの偏差を示します。NA はファンがないことを示します。

- 現在の値 (**RPM**)

1分あたりの現在の回転数。

温度情報には、次の詳細が含まれます。

- 名前

CPU やメモリモジュールなどのコンポーネントの名前 (P1-DIMM1A など)

- ステータス

コンポーネントの状態 (条件)。ERROR は、現在の値が範囲外であることを示します。

- 現在の値 (**C 度**)

コンポーネントの現在の温度 (度単位)。

電圧情報には、次の詳細が含まれます。

- 名前

CPU コアなど、コンポーネントの名前。

- ステータス

コンポーネントの状態 (条件)。ERROR は、現在の値が範囲外であることを示します。

- 電流値 (ボルト)

コンポーネントに存在する電流電圧。

電源装置に関する情報には、次の情報が含まれます。

- 名前

コンポーネントの名前。

- ステータス

コンポーネントの状態 (条件)。設定可能な値:

- エラー:1つの電源装置だけが接続されているか、動作しています。
- **OK**: 両方の PSU が接続され、正常に動作しています。

SDX アプライアンス上のインターフェイスのモニタリング

SDX アプライアンス上のインターフェイスを監視し、必要に応じて修正措置を講じることができます。[監視] タブで [システムヘルス] を展開し、[インターフェイス] をクリックします。モニタリング機能では、各インターフェイスに関する次の情報が詳細に表示されます。

- インターフェイス
SDX アプライアンスのインターフェイス番号。
- ステータス
インターフェイスの状態。可能な値:UP、DOWN。
- 割り当てられた **VF** 数/合計
インターフェイスに割り当てられている仮想機能の数、およびそのインターフェイスで使用可能な仮想機能の数。プラットフォームが異なれば、サポートする VF の数も異なります。
- **Tx** パケット
アプライアンスが最後に起動されてから送信されたパケット数。
- 受信パケット
アプライアンスが最後に起動されてから受信したパケット数。
- **Tx** バイト
アプライアンスが最後に起動されてから送信されたバイト数。
- **Rx** バイト
アプライアンスが最後に起動されてから受信したバイト数。
- **Tx** エラー
アプライアンスが最後に起動されてから、データ送信中に発生したエラーの数。
- 受信エラー
アプライアンスが最後に起動されてからデータ受信エラーが発生した回数。

システム通知設定の構成

February 1, 2022

システム関連のさまざまな機能について、選択したユーザーグループと通信するための通知を送信できます。SDX Management Service で通知サーバーを設定して、電子メールおよびショートメッセージサービス (SMS) ゲートウェイサーバーを構成して、電子メールとテキスト (SMS) 通知をユーザーに送信できます。

注

SDX Management Service リリース 11.1 にアップグレードすると、すべてのイベントカテゴリに対してシステム通知が有効になり、通知は既存の E メールまたは SMS プロファイルに送信されます。

システム通知設定を構成するには

1. [システム] > [通知] > [設定] に移動し、[通知設定の変更] をクリックします。
2. [システム通知設定の構成] ページで、次の詳細を入力します。
 - カテゴリ-SDX Management Service によって生成されたイベントのカテゴリまたはカテゴリ。
 - 電子メール - ドロップダウンメニューから電子メール配布リストを選択します。+ アイコンをクリックし、該当するフィールドに新しいメールサーバーの詳細を入力して、新しいメール配信リストを作成することもできます。
 - **SMS (テキストメッセージ)** - ドロップダウンメニューから SMS 配信リストを選択します。+ アイコンをクリックし、該当するフィールドに新しい SMS サーバの詳細を入力して、新しい SMS 配布リストを作成することもできます。
3. 「OK」をクリックします。

管理サービスの設定

February 1, 2022

Management Service を使用すると、クライアントセッションを管理し、ユーザーアカウントの作成と管理、要件に応じたバックアップポリシーとプルーニングポリシーの調整などの構成タスクを実行できます。また、管理サービスを再起動して、管理サービスのバージョンをアップグレードすることもできます。さらに、管理サービスと Citrix Hypervisor の tar ファイルを作成し、テクニカルサポートに送信することもできます。

実行する必要があるタスクが以下に説明されていない場合は、左側のタスクの一覧を参照してください。

クライアントセッションの管理

クライアントセッションは、ユーザーが管理サービスにログオンすると作成されます。[Sessions] ペインでは、アプライアンス上のすべてのクライアントセッションを表示できます。

[Sessions] ペインでは、次の詳細を表示できます。

- ユーザー名
セッションに使用されているユーザーアカウント。

- IP アドレス
セッションの作成元となったクライアントの IP アドレス。
- ポート
セッションに使用されているポート。
- ログイン時間
SDX アプライアンスで現在のセッションが作成された時刻。
- 前回のアクティビティ時刻
セッションでユーザーアクティビティが最後に検出された時刻。
- セッションの有効期限
セッションの有効期限が切れるまでの残り時間。

クライアントセッションを表示するには、[構成] タブのナビゲーションウィンドウで [システム] を展開し、[セッション] をクリックします。

クライアントセッションを終了するには、[Sessions] ペインで削除するセッションをクリックし、[End Session] をクリックします。

セッションを開始したクライアントからセッションを終了することはできません。

ポリシーの設定

記録されたデータのサイズを管理可能な制限内に維持するために、SDX アプライアンスはバックアップポリシーとデータプルーニングポリシーを指定された時刻に自動的に実行します。

プルーニングポリシーは毎日午前 00:00 に実行され、アプライアンスに保持するデータの日数を指定します。デフォルトでは、アプライアンスは 3 日以上経過したデータをプルーニングしますが、保持するデータの日数を指定することもできます。プルーニングされるのは、イベントログ、監査ログ、タスクログだけです。

バックアップポリシーは毎日午前 0 時 30 分に実行され、ログと設定ファイルのバックアップが作成されます。デフォルトでは、このポリシーでは 3 つのバックアップが保持されますが、保持するバックアップの数を指定することもできます。また、バックアップポリシーを使用すると、次のことが可能になります。

- バックアップファイルを暗号化します。
- FTP、SFTP、および SCP を使用してバックアップファイルを外部バックアップサーバに転送するように SDX アプライアンスを設定します。

ログに記録されたデータをプルーニングする日数を指定するには、次の操作を行います。

1. [構成] タブのナビゲーションウィンドウで、[システム] をクリックします。
2. [システム] ペインの [ポリシー管理] で、[ポリシーの削除] をクリックします。

3. [ブルーニングポリシーの変更] ダイアログボックスの [保持するデータ (日数)] で、アプライアンスが任意の時点で保持する必要があるデータの日数を指定します。
4. [OK] をクリックします。

バックアップポリシーを設定するには、次の手順で行います。

1. [構成] タブのナビゲーションウィンドウで、[システム] をクリックします。
2. [システム] ペインの [ポリシー管理] で、[バックアップポリシー] をクリックします。
3. [バックアップポリシーの変更] ダイアログボックスの **#Previous Backups to retain** で、アプライアンスが一定時間に保持する必要があるバックアップの数を指定します。
4. [バックアップファイルを暗号化] を選択して、バックアップファイルを暗号化します。
5. [外部転送] を選択し、次の操作を実行して、バックアップファイルを外部バックアップサーバに転送します。
 - a) [Server] フィールドに、外部バックアップサーバのホスト名または IP アドレスを入力します。
 - b) [User Name] フィールドと [Password] フィールドに、外部バックアップサーバにアクセスするためのユーザ名とパスワードを入力します。
 - c) [Port] フィールドに、ポート番号を入力します。
 - d) [Transfer Protocol] フィールドで、バックアップファイルを外部バックアップサーバに転送するために使用するプロトコルを選択します。
 - e) [Directory Path] フィールドに、バックアップファイルを保存する外部バックアップサーバ内のディレクトリのパスを入力します。
6. バックアップファイルを外部バックアップサーバに転送した後に **SDX** アプライアンスからバックアップファイルを削除する場合は、[転送後に管理サービスからファイルを削除] を選択します。
7. [OK] をクリックします。

マネジメントサービスの再起動

[システム] ペインから管理サービスを再起動できます。Management Service を再起動しても、インスタンスの動作には影響しません。インスタンスは、Management Service の再起動プロセス中も引き続き機能します。

管理サービスを再起動するには、次の手順で行います。

1. [構成] タブのナビゲーションウィンドウで、[システム] をクリックします。
2. [システム] ウィンドウの [システム管理] で、[管理サービスの再起動] をクリックします。

管理サービスファイルの削除

更新日:2013-10-07

不要な Management Service ビルドファイルとドキュメントファイルを SDX アプライアンスから削除できません。

管理サービス・ファイルを削除するには、次の手順で行います。

1. [構成] タブのナビゲーションウィンドウで、[管理サービス] を展開し、削除するファイルをクリックします。
2. 詳細ペインでファイル名を選択し、[削除] をクリックします。

テクニカルサポート用の **Tar** アーカイブの生成

[テクニカルサポート] オプションを使用して、Citrix テクニカルサポートに提出するデータと統計情報の tar アーカイブを生成できます。この tar は、管理サービスまたは Citrix Hypervisor、またはその両方に対して同時に生成できます。その後、ファイルをローカルシステムにダウンロードし、Citrix テクニカルサポートに送信できます。

[テクニカルサポート] ウィンドウでは、次の詳細を表示できます。

- 名前

tar アーカイブファイルの名前。ファイル名は、tar が管理サービス用か Citrix Hypervisor サーバー用かを示します。

- 最終変更日

このファイルが最後に変更された日付。

- サイズ

tar ファイルのサイズ。

テクニカルサポート用に **tar** アーカイブを生成するには、次の手順を実行します。

1. [構成] タブで、[診断] > [テクニカルサポート] に移動します。
2. 詳細ウィンドウの [操作] リストで、[テクニカルサポートファイルの生成] を選択します。
3. [テクニカルサポートファイルの生成] ダイアログボックスの [モード] リストで、Citrix Hypervisor、Management Service、アプライアンス (Citrix Hypervisor および管理サービスを含む)、インスタンス、またはアプライアンス (インスタンス) のどのデータをアーカイブするかのオプションを選択します。
4. [OK] をクリックします。

テクニカルサポート用に **tar** アーカイブをダウンロードするには、次の手順を実行します。

1. [テクニカルサポート] ウィンドウで、ダウンロードするテクニカルサポートファイルを選択します。
2. [アクション] リストから [ダウンロード] を選択します。ファイルがローカルコンピューターに保存されます。

管理サービスのコマンド・ライン・インタフェースのサポート

コマンドラインインターフェイスを使用して Management Service で操作を実行できるようになりました。次の操作がサポートされています。

- [追加]、[設定]、[削除]-リソースを構成します。
- [Do]: システムレベルの操作を実行します。たとえば、管理サービスのアップグレード、シャットダウン、再起動などです。

- 保存: Citrix Provisioning で使用されるインターフェイスを追加します。

CLI にアクセスするには、管理サービス IP アドレスに接続された任意のワークステーションから Secure Shell (SSH; セキュアシェル) クライアントを起動します。管理者の資格情報を使用してログオンします。

コマンドの使用法と構文に関する詳細情報には、man ページからアクセスできます。

注: CLI はコンソールアクセスではサポートされていません。

認証および認可の設定

November 23, 2023

NetScaler SDX 管理サービスによる認証は、ローカルでも外部でも可能です。外部認証では、管理サービスは外部サーバーからの応答に基づいてユーザーアクセスを許可します。管理サービスは、次の外部認証プロトコルをサポートしています。

- リモート認証ダイヤルインユーザーサービス (RADIUS)
- ターミナルアクセスコントローラアクセスコントロールシステム (TACACS)
- ライトウェイトディレクトリアクセスプロトコル (LDAP)

管理サービスは SSH からの認証要求もサポートしています。SSH 認証では、キーボード対話型認証要求のみがサポートされます。SSH ユーザーの許可は admin 権限のみに制限されます。読み取り専用権限を持つユーザーは SSH 経由でログオンできません。

認証を設定するには、認証タイプを指定し、認証サーバを設定します。

管理サービスによる承認はローカルで行われます。管理サービスでは、2つのレベルの認証がサポートされています。管理者権限を持つユーザーは、管理サービスに対してあらゆるアクションを実行できます。読み取り専用権限を持つユーザーは、読み取り操作のみを実行できます。SSH ユーザーの許可は admin 権限のみに制限されます。読み取り専用権限を持つユーザーは SSH 経由でログオンできません。

RADIUS および LDAP の認可は、グループ抽出によってサポートされています。グループ抽出属性は、管理サービス上の RADIUS または LDAP サーバの設定中に設定できます。抽出されたグループ名は、管理サービス上のグループ名と照合され、ユーザーに付与される権限が決定されます。ユーザーは複数のグループに所属できます。その場合、ユーザーが所属するグループに管理者権限がある場合、そのユーザーには管理者権限が付与されます。デフォルト認証グループ属性は、設定時に設定できます。このグループは、抽出されたグループとともに承認対象として考慮されます。

TACACS 許可の場合、TACACS サーバ管理者は admin 権限を持つユーザーに対して特別なコマンド admin を許可し、読み取り専用権限を持つユーザーにはこのコマンドを拒否する必要があります。ユーザーが SDX アプライアンスにログオンすると、Management Service はユーザーにこのコマンドを実行する権限があるかどうかをチェックし、権限がある場合は管理者権限が割り当てられ、それ以外の場合は読み取り専用権限が割り当てられます。

ユーザーグループを追加する

グループは、共通の情報にアクセスしたり、同様の種類のタスクを実行したりする必要のある論理的なユーザーの集合です。ユーザは、一連の一般的な操作によって定義されるグループに編成できます。個々のユーザーではなくグループに特定の権限を付与することで、ユーザーを作成する時間を節約できます。

認証に外部認証サーバーを使用している場合、SDX 内のグループは、認証サーバーで構成されたグループと一致するように構成できます。認証サーバー上のグループと名前が一致するグループに属するユーザーがログオンして認証されると、そのユーザーは SDX アプライアンスのグループの設定を継承します。

ユーザーグループを追加するには

1. [構成] タブの [システム] で、[ユーザー管理] を展開し、[グループ] をクリックします。
2. 詳細ペインで、[追加] をクリックします。

← Create System Group

Group Name*
 ⓘ × Please enter value

Group Description

System Access

Permission*
 ▼ ⓘ

Configure User Session Timeout

Users

Available (2) Select All

nsroot	+
config-user	+

Configured (0) Remove All

No items	
----------	--

▶

◀

All Instances

3. [システムグループの作成] ページで、次のパラメータを設定します。

- グループ名
- グループ説明
- システムアクセス: このボックスを選択すると、SDX アプライアンス全体と SDX アプライアンスで実行されているインスタンスへのアクセス権が付与されます。または、インスタンスレベルのアクセスでは、**[Instances]** でインスタンスを指定します。
 - 権限
 - ユーザーセッションタイムアウトの設定
 - ユーザ: グループに所属するデータベースユーザ。グループに追加するユーザーを選択します。

4. [作成] して [閉じる] をクリックします。

注:

バージョン 10.5 から 11.1 にアップグレードされた SDX アプライアンスに管理者ロールを持つグループを作成するには、[読み取り/書き込み] 権限と [システムアクセス] チェックボックスをオンにします。SDX 10.5 では、このチェックボックスは使用できず、[権限] の値は「admin」と「read-only」になっています。

ユーザアカウントの設定

ユーザーが SDX アプライアンスにログオンして、アプライアンス管理タスクを実行します。ユーザーがアプライアンスにアクセスできるようにするには、そのユーザーのユーザーアカウントを SDX アプライアンスに作成する必要があります。ユーザーはアプライアンス上でローカルに認証されます。

重要:

パスワードは SDX アプライアンス、管理サービス、および Citrix Hypervisor に適用されます。Citrix Hypervisor で直接パスワードを変更しないでください。

ユーザーアカウントを設定するには

1. [構成] タブの [システム] で、[管理] を展開し、[ユーザー] をクリックします。[Users] ペインには、既存のユーザーアカウントとその権限の一覧が表示されます。
2. [Users] ペインで、次のいずれかの操作を行います。
 - ユーザアカウントを作成するには、[Add] をクリックします。
 - ユーザーアカウントを変更するには、ユーザーを選択し、[Modify] をクリックします。
3. [システムユーザの作成] または [システムユーザの変更] ダイアログボックスで、次のパラメータを設定します。
 - [Name*]: アカウントのユーザ名。名前には、a～z および A～Z の英字、0～9 の数字、ピリオド (.)、スペース、およびアンダースコア (_) を使用できます。最大長:128。この名前は変更できません。
 - [Password*]: アプライアンスにログオンするためのパスワード。最大長:128
 - [パスワードの確認*]-パスワード。
 - [Permission*]: アプライアンスに対するユーザーの権限。設定可能な値:
 - admin: 管理サービスに関連するすべての管理タスクを実行できます。
 - read-only: ユーザはシステムを監視し、アカウントのパスワードを変更することしかできません。デフォルト:admin。
 - [外部認証の有効化]-このユーザの外部認証を有効にします。Management Service は、データベースユーザー認証の前に外部認証を試みます。このパラメータを無効にすると、ユーザは外部認証サーバで認証されません。
 - [Configure Session Timeout]: ユーザがアクティブなままであることができる期間を設定できます。次の詳細を指定します。

- [セッションタイムアウト (Session Timeout)]: ユーザセッションをアクティブにしておくことができる時間
- [セッションタイムアウト単位]: タイムアウト単位 (分または時間)。
- [Groups]: グループをユーザに割り当てます。

* 必須パラメータ

4. 「作成」または「OK」をクリックし、「閉じる」をクリックします。作成したユーザが [Users] ペインに一覧表示されます。

ユーザアカウントを削除するには

1. ナビゲーションペインの [構成] タブで、[システム]、[管理] の順に展開し、[ユーザー] をクリックします。
2. [Users] ペインでユーザアカウントを選択し、[Delete] をクリックします。
3. 「確認」メッセージ・ボックスで「OK」をクリックします。

認証タイプの設定

Management Service インターフェイスから、ローカル認証または外部認証を指定できます。ローカルユーザの外部認証はデフォルトで無効になっています。ローカルユーザを追加するとき、またはユーザの設定を変更するとき [

外部認証を有効にする] オプションをオンにすることで有効にできます。

重要: 外部認証は、RADIUS、LDAP、または TACACS 認証サーバを設定した後にのみサポートされます。

認証タイプを設定するには

1. [構成] タブの [システム] で、[認証] をクリックします。
2. 詳細ウィンドウで、[認証構成] をクリックします。
3. 次のパラメータを設定します。
 - [Server Type]: ユーザ認証用に設定された認証サーバのタイプ。可能な値:LDAP、RADIUS、TACACS、およびローカル。
 - [Server Name]: 管理サービスで構成された認証サーバの名前。このメニューには、選択した認証タイプに対して構成されたすべてのサーバが一覧表示されます。
 - フォールバックローカル認証の有効化: 外部認証が失敗した場合に、ローカル認証でユーザを認証するように選択することもできます。このオプションは、デフォルトで有効になっています。
4. [OK] をクリックします。

基本認証を有効または無効にする

基本認証を使用して、管理サービスの NITRO インターフェイスに対して認証できます。デフォルトでは、SDX アプライアンスでは基本認証が有効になっています。管理サービスインターフェイスを使用して基本認証を無効にするには、次の手順を実行します。

ベーシック認証を無効にするには

1. [構成] タブで [システム] をクリックします。
2. [システム設定] グループで、[システム設定の変更] をクリックします。
3. [システム設定の構成] ダイアログボックスで、[基本認証を許可する] チェックボックスをオフにします。
4. [OK] をクリックします。

外部認証サーバの設定

November 23, 2023

NetScaler SDX Management Service は、ローカルユーザーアカウントまたは外部認証サーバーを使用してユーザーを認証できます。アプライアンスでは、次の認証タイプがサポートされています。

- [Local]: 外部認証サーバを参照せずに、パスワードを使用して管理サービスに対して認証します。ユーザーデータは管理サービスにローカルに保存されます。
- RADIUS: 外部 RADIUS 認証サーバに対して認証します。
- [LDAP]: 外部 LDAP 認証サーバに対して認証します。
- TACACS: 外部ターミナルアクセスコントローラアクセスコントロールシステム (TACACS) 認証サーバに対して認証します。

外部認証を設定するには、認証タイプを指定し、認証サーバを設定します。

RADIUS サーバの追加

RADIUS 認証を設定するには、認証タイプを RADIUS として指定し、RADIUS 認証サーバを設定します。

管理サービスは、RADIUS 仕様に従って RADIUS チャレンジレスポンス認証をサポートします。RADIUS ユーザーは、RADIUS サーバ上でワンタイムパスワードを使用して設定できます。ユーザーが SDX アプライアンスにログオンすると、このワンタイムパスワードを指定するよう求められます。

RADIUS サーバを追加するには

1. [構成] タブの [システム] で、[認証] を展開し、[**RADIUS**] をクリックします。
2. 詳細ペインで、[追加] をクリックします。
3. [Radius サーバの作成] ダイアログボックスで、パラメーターの値を入力または選択します。
 - [Name*]: サーバの名前。
 - サーバ名/ IP アドレス *: FQDN またはサーバ IP アドレス。
注: DNS は指定された完全修飾ドメイン名 (FQDN) を IP アドレスに変換できる必要があり、FQDN の解決にはプライマリ DNS のみを使用されます。プライマリ DNS を手動で設定するには、「FQDN 名前解決用のプライマリ DNS の追加」の項を参照してください。
 - **Port***: RADIUS サーバが稼働しているポート。デフォルト値は 1812 です。
 - Timeout*: システムが RADIUS サーバからの応答を待機する秒数。デフォルト値:3。
 - [Secret Key*]: クライアントとサーバ間で共有されるキー。この情報は、システムと RADIUS サーバ間の通信に必要です。
 - NAS IP アドレス抽出の有効化: 有効にすると、RADIUS プロトコルに従って、システムの IP アドレス (管理サービス IP) が「nasip」としてサーバに送信されます。
 - nasid: 設定されている場合、この文字列は RADIUS プロトコルに従って「nasid」として RADIUS サーバに送信されます。
 - [Group Prefix]: RADIUS グループ抽出用の RADIUS 属性内でグループ名の前に付けるプレフィ
 - [グループベンダー ID]: RADIUS グループ抽出を使用するベンダー ID。
 - [グループ属性タイプ]: RADIUS グループ抽出用の属性タイプ。
 - [Group Separator]: RADIUS グループ抽出用の RADIUS 属性内のグループ名を区切るグループ区切り文字列。
 - IP アドレスベンダー ID: イン트라ネット IP を示す RADIUS 内の属性のベンダー ID。値 0 は、属性がベンダーエンコードされていないことを示します。
 - IP アドレス属性タイプ: RADIUS 応答内のリモート IP アドレス属性の属性タイプ。
 - パスワードベンダー ID: RADIUS 応答に含まれるパスワードのベンダー ID。ユーザーパスワードの抽出に使用されます。
 - パスワード属性タイプ: RADIUS 応答に含まれるパスワード属性の属性タイプ。
 - [Password Encoding]: システムから RADIUS サーバに送信される RADIUS パケットでパスワードをエンコードする方法。指定可能な値: パップ、チャップ、mschapv1、および mschapv2。
 - [Default Authentication Group]: 抽出されたグループに加えて、認証が成功した場合に選択されるデフォルトグループ。
 - アカウンティング: 管理サービスが RADIUS サーバで監査情報を記録できるようにします。
4. [作成] をクリックし、[閉じる] をクリックします。

LDAP 認証サーバの追加

LDAP 認証を設定するには、認証タイプを LDAP として指定し、LDAP 認証サーバを設定します。

LDAP サーバを追加するには

1. [構成] タブの [システム] で、[認証] を展開し、[LDAP] をクリックします。
2. 詳細ペインで、[追加] をクリックします。
3. [LDAP サーバの作成] ダイアログボックスで、パラメータの値を入力または選択します。
 - [Name*]: サーバの名前。
 - サーバ名/ IP アドレス *: FQDN またはサーバ IP アドレス。
注:DNS は、指定された FQDN を IP アドレスに解決できる必要があり、FQDN の解決にはプライマリ DNS のみが使用されます。プライマリ DNS を手動で設定するには、「FQDN 名前解決用のプライマリ DNS の追加」の項を参照してください。
 - **Port***—LDAP サーバが稼働しているポート。デフォルト値:389。
 - Timeout*: システムが LDAP サーバからの応答を待機する秒数。
 - Base DN: LDAP 検索を開始するベース、またはノード。
 - [Type]: LDAP サーバのタイプ。有効な値は、Active Directory (AD) と Novell ディレクトリサービス (NDS) です。
 - 管理バインド DN: LDAP サーバにバインドするために使用される完全識別名。
 - 管理パスワード: LDAP サーバにバインドするために使用するパスワード。
 - [LDAP 証明書の検証]: LDAP サーバから受信した証明書を検証するには、このオプションをオンにします。
 - LDAP ホスト名: LDAP サーバのホスト名。validateServerCert パラメーターが有効な場合、このパラメーターは LDAP サーバからの証明書のホスト名を指定します。ホスト名が一致しないと、接続に失敗します。
 - サーバログオン名属性: 外部 LDAP サーバまたは Active Directory を照会するためにシステムによって使用される名前属性。
 - [Search Filter]: デフォルトの LDAP ユーザ検索文字列と組み合わせて値を形成する文字列。たとえば、ldaploginame samaccount で vpnallowed=true を指定し、ユーザーが指定したユーザー名 bob を指定すると、LDAP 検索文字列 (& (vpnallowed=true) (samaccount=bob) が返されます。
 - [Group Attribute]: LDAP サーバからグループを抽出するための属性名。
 - [サブ属性名]-LDAP サーバからグループを抽出するためのサブ属性名。
 - [Security Type]: アプライアンスと認証サーバ間の通信に使用される暗号化のタイプ。設定可能な値:
PLAINTEXT: 暗号化は不要です。
TLS: TLS プロトコルを使用して通信します。
SSL: SSL プロトコルを使用した通信
 - [Default Authentication Group]: 抽出されたグループに加えて、認証が成功した場合に選択されるデフォルトグループ。

- [Referrals]: LDAP サーバから受信した LDAP 紹介のフォローを有効にします。
- [最大 LDAP リフェラル]: フォローする LDAP リフェラルの最大数。
- [パスワード変更の有効化 (Enable Change Password)]: パスワードの有効期限が切れた場合、ユーザパスワードを変更できるのは、[セキュリティタイプ] が [TLS] または [SSL] に設定されている場合のみです。
- ネストされたグループの抽出を有効にする-ネストされたグループの抽出機能を有効にします。
- [最大ネストレベル]-グループを抽出できるレベルの数。
- グループ名識別子: LDAP サーバ内のグループを一意に識別する名前。
- グループサーチ属性: LDAP グループサーチ属性。グループがどのグループに属しているかを判断するのに使用されます。
- グループ検索サブ属性: LDAP グループ検索サブ属性。グループがどのグループに属しているかを判断するのに使用されます。
- [Group Search Filter]: デフォルトの LDAP グループ検索文字列と組み合わせて検索値を構成する文字列。

4. [Create] をクリックしてから、[Close] をクリックします。

LDAP ユーザに対する SSH 公開キー認証のサポート

SDX アプライアンスは、ログオン用の SSH 公開キー認証によって LDAP ユーザーを認証できるようになりました。公開鍵のリストは、LDAP サーバーのユーザーオブジェクトに保存されます。認証中、SSH は LDAP サーバから SSH 公開鍵を抽出します。取得した公開鍵のいずれかが SSH で動作する場合、ログオンは成功します。

抽出された公開鍵の同じ属性名が、LDAP サーバーと NetScaler SDX アプライアンスの両方に存在する必要があります。

重要:

鍵ベースの認証では、以下の点で `*/etc/sshd*_config*` ファイルの `*Authorizedkeysfile` *の値を設定して、公開鍵の場所を指定する必要があります。

```
AuthorizedKeysFile .ssh/authorized_keys
```

システムユーザー。 `/etc/sshd_config**` ファイルで `Authorizedkeysfile` の値を設定することで、任意のシステムユーザーのパブリックキーの場所を指定できます。

LDAP ユーザ。 取得した公開鍵は、 `*/var/pubkey/\<user_name\>/tmp_authorized_keys-\<pid\>.*` に保存されます。 `\<pid\>` は同じユーザーからの同時 SSH 要求を区別するために追加される一意の番号です。これは、認証プロセス中に公開鍵を保持するための一時的な場所です。認証が完了すると、公開鍵はシステムから削除されます。

ユーザでログインするには、シェルプロンプトから次のコマンドを実行します。

```
$ ssh -i \<private key\> \<username\>@\<IPAddress\>
```

GUI を使用して **LDAP** サーバを設定するには、次の手順を実行します。

1. **[System] > [Authentication] > [LDAP]** の順に選択します。
2. [LDAP] ページで、**[** サーバー **]** タブをクリックします。
3. 使用可能な LDAP サーバのいずれかをクリックします。
4. **[認証 LDAP サーバの構成]** ページで、認証目的の **[認証]** チェックボックスをオンにします。

注:

LDAP ユーザの認証に「SSHPublicKeys」を使用するには、**[認証]** チェックボックスをオフにします。

FQDN 名前解決用のプライマリ DNS の追加

IP アドレスではなくサーバの FQDN を使用して RADIUS または LDAP サーバを定義する場合は、GUI または CLI を使用して、サーバ名を解決するようにプライマリ DNS を手動で設定する必要があります。

GUI を使用してプライマリ DNS を設定するには、**[システム] > [ネットワーク構成] > [DNS]** の順に移動します。

CLI を使用してプライマリ DNS を設定するには、次の手順に従います。

1. セキュアシェル (SSH) コンソールを開きます。
2. nsroot/nsroot 認証情報を使用して NetScaler SDX アプライアンスにログオンします。
3. networkconfig コマンドを実行します。
4. 適切なメニューを選択して DNS IPv4 アドレスを更新し、変更を保存します。

networkconfig コマンドをもう一度実行すると、更新された DNS アドレスが表示されます。

TACACS サーバの追加

TACACS 認証を設定するには、認証タイプを TACACS として指定し、TACACS 認証サーバを設定します。

TACACS サーバを追加するには

1. [構成] タブの [システム] で、[認証] を展開し、[TACACS] をクリックします。
2. 詳細ペインで、[追加] をクリックします。
3. [Create TACACS Server] ダイアログボックスで、パラメータの値を入力または選択します。
 - [Name]: TACAS サーバの名前
 - IP アドレス: TACACS サーバの IP アドレス
 - [Port]: TACACS サーバが稼働しているポート。デフォルト値:49
 - Timeout: システムが TACACS サーバからの応答を待機する最大秒数
 - TACACS Key: クライアントとサーバ間で共有されるキー。この情報は、システムが TACACS サーバと通信するために必要です。
 - アカウンティング: 管理サービスが TACACS サーバで監査情報を記録できるようにします。
 - [Default Authentication Group]: 抽出されたグループに加えて、認証が成功した場合に選択されるデフォルトグループ。
4. [作成] をクリックし、[閉じる] をクリックします。

管理サービスからのリンクアグリゲーションの設定

May 9, 2023

リンクアグリゲーションは、複数のイーサネットリンクを 1 つの高速リンクに統合します。リンクアグリゲーションを構成すると、NetScaler SDX アプライアンスと他の接続デバイス間の通信チャネルの容量と可用性が向上します。集約されたリンクは「チャンネル」とも呼ばれます。

ネットワークインターフェイスをチャンネルにバインドした場合、チャンネルのパラメーターは、ネットワークインターフェイスのパラメーターよりも優先されます。(つまり、ネットワークインターフェイスパラメータは無視されます)。ネットワークインターフェイスは 1 つのチャンネルにのみバインドできます。

ネットワークインターフェイスがチャンネルにバインドされると、その VLAN 設定は破棄されます。インターフェイスは元々属していた VLAN から削除され、デフォルト VLAN に追加されます。ただし、チャンネルを元の VLAN や新しい VLAN にバインドすることができます。たとえば、ネットワークインターフェイス 1/2 と 1/3 を ID 2 の VLAN (VLAN 2) にバインドし、チャンネル LA/1 にバインドすると、ネットワークインターフェイスはデフォルト VLAN に移動されますが、チャンネルを VLAN 2 にバインドできます。

注:

- インターフェイスは 1 つのチャンネルにのみ属している必要があります。
- チャンネルを設定するには、最低 2 つのインターフェイスが必要です。
- Citrix ADC インスタンスを追加または変更すると、チャンネルの一部を形成するインターフェイスが [ネットワーク設定] ビューに表示されません。インターフェイスの代わりに、チャンネルが一覧表示されます。

1つのインスタンスに割り当てられた3つのインターフェイスを使用してチャンネルを設定し、2番目のインスタンスがこれらのインターフェイスの一部を使用する場合、Management Service は2番目のインスタンスをシャットダウンし、ネットワーク設定を変更して、インスタンスを再起動します。たとえば、Instance1と Instance2 の2つのインスタンスがあるとします。これらのインスタンスがプロビジョニングされると、インターフェイス 10/1、10/2、10/3 が Instance1 に割り当てられ、インターフェイス 10/1 と 10/2 が Instance2 に割り当てられます。インターフェイス 10/1、10/2、および 10/3 で LA チャンネルが作成された場合、instance1 は再起動されません。ただし、管理サービスは Instance2 をシャットダウンし、インターフェイス 10/3 を Instance2 に割り当て、Instance2 を再起動します。

LA チャンネルからインターフェイスを削除すると、その変更はデータベースに保存され、インスタンスの追加または変更時に [Network Settings] ビューにインターフェイスが表示されます。インターフェイスを削除する前は、そのインターフェイスが属するチャンネルだけが一覧表示されます。

管理サービスからチャンネルを設定する

May 9, 2023

チャンネルは手動で設定することも、リンクアグリゲーション制御プロトコル (LACP) を使用することもできます。LACP を手動で設定したチャンネルに適用したり、LACP によって作成されたチャンネルを手動で設定したりすることはできません。管理サービスからチャンネルを構成します。次に、Citrix ADC インスタンスのプロビジョニング時または変更時にチャンネルを選択します。

LA チャンネルは、リンクの冗長性と帯域幅集約を実現する論理エンティティです。チャンネルの一部であるインターフェイスに個別の IP アドレスを割り当てることはできません。

注: NetScaler SDX アプライアンスはリンクアグリゲーションをサポートしていますが、リンク冗長性はサポートしていません。

管理サービスからチャンネルを構成するには

1. [構成] タブで、[システム] > [チャンネル] に移動します。
2. 詳細ウィンドウで、[追加] をクリックします。
3. 「チャンネルを追加 (**Add Channel**)」ダイアログボックスで、次のパラメータを設定します。
 - チャンネル ID: 作成する LA チャンネルの ID。LA チャンネルを LA/X 表記で指定します。X の範囲は 1 からインターフェイス数の 2 分の 1 に等しい数です。LA チャンネルが作成された後は変更できません。
 - [Type]: チャンネルのタイプ。設定可能な値:
 - static: データインターフェイス上でのみ設定されます。
 - active-active: 管理インターフェイス 0/x だけで設定されます。
 - active-passive: 管理インターフェイス 0/x だけで設定されます。

- LACP: データインターフェイスと管理インターフェイス 0/x に設定されます。

- スループット (スタティックチャンネルと LACP だけに適用): LA チャンネルのスループットの低しきい値 (Mbps 単位)。HA 設定では、LA チャンネルで HA MON が有効になっていて、スループットが指定されたしきい値を下回ると、フェールオーバーがトリガーされます。
- [Bandwidth High] (スタティックチャンネルおよび LACP だけに適用): LA チャンネルの帯域幅使用量に対する上限しきい値 (Mbps 単位)。LA チャンネルの帯域幅使用量が指定された上限しきい値以上になると、アプライアンスは SNMP トラップメッセージを生成します。
- [Bandwidth Normal] (スタティックチャンネルおよび LACP だけに適用): LA チャンネルの帯域幅使用量の標準しきい値 (Mbps 単位)。LA チャンネルの帯域幅使用量が上限しきい値を超えた後、指定された標準しきい値以下になると、NetScaler SDX アプライアンスは帯域幅使用量が正常に戻ったことを示す SNMP トラップメッセージを生成します。

4. [**Interfaces**] タブで、このチャンネルに含めるインターフェイスを追加します。

5. [設定] タブで、次のパラメータを設定します。

- [Channel State] (スタティックチャンネルにのみ適用): LA チャンネルを有効または無効にします。
- [LACP Time] (LACP にのみ適用): リンクが LACPDU を受信しない場合に、リンクが集約されなくなるまでの時間。この値は、SDX アプライアンスとパートナーノードのリンクアグリゲーションに参加しているすべてのポートで一致する必要があります。
- HA モニタリング: High Availability (HA; 高可用性) 設定では、チャンネルに障害イベントがないか HA MON が有効になっている LA チャンネルに障害が発生すると、HA フェールオーバーがトリガー
- [Tag All]: このチャンネルで送信されるすべてのパケットに 4 バイトの 802.1q タグを追加します。ON に設定すると、このチャンネルにバインドされたすべての VLAN にタグが適用されます。OFF は、ネイティブ VLAN 以外のすべての VLAN にタグを適用します。
- [Alias Name]: LA チャンネルのエイリアス名。読みやすさを向上させるためにのみ使用します。操作を実行するには、LA チャンネル ID を指定する必要があります。

6. [作成] をクリックし、[閉じる] をクリックします。

メモ

- 0/1 と 0/2 の両方のインターフェイスが VPX インスタンスの一部であり、そのインスタンスがクラスタの一部である場合は、管理 LA を作成できません。
- 管理 LA が VPX インスタンスの一部であり、そのインスタンスがクラスタの一部である場合、管理 LA は削除できません。

アクセス制御リスト

February 16, 2024

Access Control List (ACL; アクセスコントロールリスト) は、IP トラフィックをフィルタリングし、アプライアンスを不正アクセスから保護するためにネットワークアプライアンスに適用できる一連の条件です。

NetScaler SDX 管理サービス GUI で ACL を構成して、アプライアンスへのアクセスを制限および制御できます。

注:

SDX アプライアンスの ACL は、リリース 12.0 57.19 以降でサポートされています。

このセクションでは、以下のトピックについて説明します:

- 使用ガイドライン
- ACL の設定方法
- ACL ルールに対する追加アクション
- トラブルシューティング

使用ガイドライン

アプライアンスで ACL を作成する際は、次の点に注意してください。

- SDX アプライアンスをリリース 12.0 57.19 にアップグレードすると、ACL 機能はデフォルトで無効になります。
- SDX 管理者は、SDX アプライアンスの ACL を通じてインバウンドパケットのみを制御できます。
- NetScaler Application Delivery Management を使用して SDX アプライアンスを管理する場合は、MAS と SDX 管理サービス間の通信を許可する適切な ACL ルールを作成する必要があります。
- VPX のプロビジョニングや削除、外部サーバーの追加/削除、SNMP 管理など、SDX アプライアンスのその他の構成では、既存の ACL 設定を変更する必要はありません。これらの事業者との通信は、管理サービスによって処理されます。

ACL の設定方法

ACL の設定には、次の手順が含まれます。

- ACL 機能を有効にする
- ACL ルールを作成する
- ACL ルールを有効にする

注:

ACL 機能を有効にしなくても ACL ルールを作成できます。ただし、この機能が有効になっていない場合、ACL ルールを作成した後に ACL ルールを有効にすることはできません。

ACL 機能を有効にするには

1. ACL 機能を有効にするには、SDX 管理サービス GUI にログインし、[構成] > [システム] > [ACL] の順に移動します。
2. 切り替えボタンを使用して ACL 機能をオンにします。

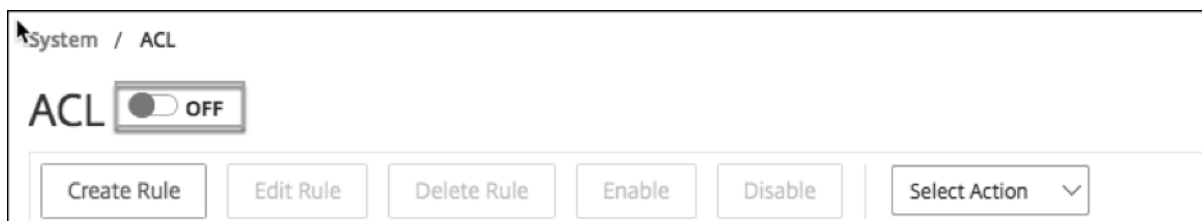

ACL ルールを作成するには

1. [ACL] ページで、[ルールの作成] をクリックします。
2. 「規則の作成」ウィンドウが開きます。次の表に示す詳細を追加します。

プロパティ	説明
名前	名前を追加してください。
プロトコル	メニューからプロトコルを選択します。既定では、[TCP] が選択されています。[ANY] を選択すると、すべてのプロトコルを許可できます。
送信元 IP アドレス/サブネット	ルールを適用する送信元 IP アドレスまたは送信元サブネットを指定します。すべての受信トラフィックにルールを適用する必要がある場合は、[ANY] を選択します。
接続先 IP	SDX 管理サービス IP アドレスは、宛先 IP として自動入力されます。このフィールドは編集できません。
Destination port	ルールを適用する宛先ポートを指定します。ルールがすべての宛先ポートに適用される場合は、[ANY] を選択します。
アクション	ルールのアクション ([許可] または [拒否]) を選択します。

プロパティ	説明
優先度	優先度を割り当てて、ルールが評価される順序を指定します。プライオリティ番号によって、ACL ルールが着信パケットと照合される順序が決まります。プライオリティ番号が小さいほどプライオリティが高くなります。たとえば、プライオリティ番号 1 はプライオリティ番号 2 よりもプライオリティが高くなります。どのルールも着信パケットと一致しない場合、そのパケットはブロックされます。

3. 「**OK**」をクリックしてルールを作成します。

図: ACL ルールの例

← Create ACL Rule

Name*
2.2.2.2

Protocol*
TCP

Source IP Address/Subnet*
ANY

Destination IP
10.102.126.20

Destination Port*
ANY

Action*
Allow

Priority*
1

OK Close

ルールが作成されると、そのルールは無効状態になります。ルールを有効にするには、ルールを有効にする必要があります。

注:

ルールを有効にするには、ACL 機能を有効にする必要があります。この機能が無効で ACL ルールを有効にしよ

うとすると、「ACL is not running」というメッセージが表示されます。

ACL ルールを有効にするには

1. 有効にするルールの上にマウスポインターを置き、3つのドットが付いた円をクリックします。
2. メニューから [有効] を選択します。
3. または、その規則のラジオボタンを選択し、[**Enable**] タブをクリックします。
4. プロンプトが表示されたら、[はい] をクリックして確定します。

ACL ルールに対する追加アクション

ACL ルールには次のアクションを適用できます。

1. ACL ルールを無効にする
2. ACL ルールを編集する
3. ACL ルールを削除する
4. ACL ルールのプライオリティを再番号付けする

ACL ルールを無効にするには

1. 無効にするルールの上にマウスポインターを置き、3つのドットが付いた円を選択します。
2. リストから [無効] をクリックします。
3. または、その規則のラジオボタンを選択し、[**Disable**] タブをクリックします。
4. [はい] をクリックして確定します。

注:

ルールを無効にすると、そのルールは着信トラフィックに適用されなくなりますが、ルール設定は ACL 設定のままになります。

ACL ルールを編集するには

1. 編集するルールの上にマウスポインターを置き、3つのドットが付いた円を選択します。
2. リストから [ルールを編集] をクリックします。[規則の変更] ウィンドウが開きます。
3. または、その規則のラジオボタンを選択し、[**Edit Rule**] タブをクリックします。「規則の変更」ウィンドウが開きます。
4. 編集を行い、「**OK**」をクリックします。

注:

ルールは、有効状態と無効状態の両方で編集できます。すでに有効になっているルールを編集すると、編集内容がただちに適用されます。無効状態のルールでは、ルールを有効にすると編集内容が適用されます。

ACL ルールを削除するには

1. ルールが無効状態であることを確認します。
2. 削除するルールの上にマウスポインターを置き、3つのドットが付いた円を選択します。リストから [ルールを削除] をクリックします。
3. または、その規則のラジオボタンを選択し、[**Delete Rule**] タブをクリックします。
4. [はい] をクリックして確定します。

注:

有効状態のルールは削除できません。

ACL 規則の優先順位を再番号付けするには

1. 優先順位を再番号付けするルールの上にマウスポインターを置き、3つのドットが付いた円を選択します。リストから [優先度の再番号付け] をクリックします。
2. または、その規則のラジオボタンを選択し、[**Select Action**] タブをクリックします。
3. [優先順位の再番号付け] を選択します。
4. SDX Management Service は、既存のすべてのルールに 10 の倍数になる新しい優先度番号を自動的に割り当てます。
5. ルールを編集して、要件に応じて優先度番号を割り当てます。ルールを編集する方法の詳細については、「ACL ルールを編集するには」 section を参照してください。

図。

<input type="checkbox"/>	Priority ↑	Name	Source IP Address/Subnet
<input type="checkbox"/>	1	2.2.2.2	ANY
<input type="checkbox"/>	2	test1	1.1.1.1
<input type="checkbox"/>	3	test2	ANY

図。優先度の番号が 10 の倍数で表される例。優先度の番号が付け直された後に、

<input type="checkbox"/>	Priority ↑	Name	Source IP Address/Subnet
<input type="checkbox"/>	10	2.2.2.2	ANY
<input type="checkbox"/>	20	test1	1.1.1.1
<input type="checkbox"/>	30	test2	ANY

トラブルシューティング

ACL ルールが正しく設定されていないと、すべてのユーザアカウントがアクセスを拒否される可能性があります。ACL の設定が不適切なために SDX Management Service へのすべてのネットワークアクセスが誤って失われた場合は、次の手順に従ってアクセスを取得してください。

1. SSH と「ルート」アカウントを使用して、Citrix Hypervisor の管理 IP アドレスにログオンします。
2. nsroot 権限を使用して、管理サービス仮想マシンのコンソールにログオンします。
3. コマンド「pfctl -d」を実行します。
4. GUI を使用して管理サービスにログオンし、それに応じて ACL を再設定します。

NetScaler ADC インスタンスのクラスターをセットアップする

September 2, 2024

1 つ以上の SDX アプライアンスに NetScaler ADC インスタンスをプロビジョニングしたら、NetScaler ADC インスタンスのクラスターを作成できます。

Citrix では、管理サービスからクラスター構成を実行することをお勧めします。VPX インスタンスからクラスター構成を実行すると、管理サービスは 30 分ごとに自動検出中に構成について学習します。最悪の場合、クラスタリング情報は 30 分間検出されません。クラスターは正常に動作するかもしれませんが、クラスターの依存関係に関する必須の検証チェックの一部が欠落しています。これらのチェックは、ADC インスタンスでクラスターを構成する前に Management Service によって実行されます。したがって、クラスタ構成はすべて管理サービスから実行する必要があります。

注:

- クラスターを設定するには、NetScaler ADC クラスタリングについて理解する必要があります。詳細については、「[クラスタリング](#)」を参照してください。
- SDX アプライアンスにまたがる NetScaler ADC インスタンスを持つクラスターでは、3 つの SDX アプライアンスから NetScaler ADC インスタンスを使用することをお勧めします。この構成により、最小 $(n/2 + 1)$ ノードのクラスタ基準が常に満たされるようになります。

図 1: SDX NetScaler ADC インスタンスのクラスター

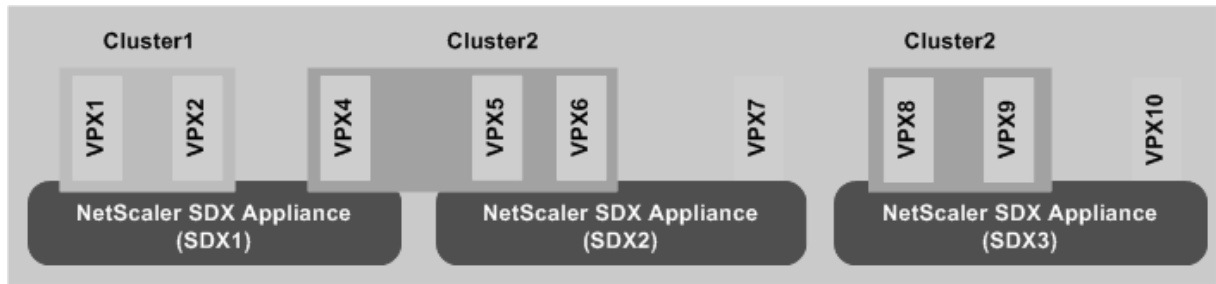

上の図は、同じサブネット上にある3つのSDXアプライアンス、SDX1、SDX2、SDX3を示しています。これらのアプライアンス上のNetScaler ADCインスタンスは、Cluster1とCluster2という2つのクラスターを形成するために使用されます。

- Cluster1にはSDX1に2つのインスタンスが含まれています。
- Cluster2には、SDX1に1つのインスタンス、SDX2に2つのインスタンス、SDX3に別の2つのインスタンスが含まれます。

確認事項

- クラスターの各ノードには6 GBのRAMを使用することをお勧めします。
- NetScaler SDXアプライアンスでホストされているNetScaler VPXインスタンスは、専用コアを使用してプロビジョニングする必要があります。
- クラスターのノードはすべて同じタイプである必要があります。ハードウェアと仮想アプライアンスのクラスター、VPX NetScaler ADCインスタンスとSDX NetScaler ADCインスタンスのクラスターを形成することはできません。
- NetScaler ADCインスタンスは同じバージョン（バージョン10.1以降）である必要があります。
- NetScaler ADCインスタンスはすべて同じ機能ライセンスを持っている必要があります。
- 個々のNetScaler ADCインスタンスがクラスターに追加された後は、それらの構成を更新することはできません。すべての変更は、クラスターIPアドレスを使用して実行する必要があります。
- NetScaler ADCインスタンスはすべて同じリソース（メモリ、CPU、インターフェイスなど）を持っている必要があります。

SDXアプライアンスでクラスターをセットアップする

1. SDXアプライアンスにログインします。
2. [構成] タブで **[NetScaler ADC]** に移動し、[クラスター] をクリックします。
3. クラスターを作成します。
 - a) [クラスターの作成] をクリックします。

- b) [**Create Cluster**] ダイアログボックスで、クラスタに必要なパラメータを設定します。パラメーターの説明を表示するには、対応するフィールドの上にマウスカーソルを合わせます。
- c) [**Next**] をクリックして、構成の概要を表示します。
- d) [**Finish**] をクリックしてクラスターを作成します。

注: ADC インスタンスに L2 VLAN が設定されていて、そのノードがクラスタに追加されると、`sdxvlan` パラメータが [Yes] に設定された状態で `add vlan` コマンドが保存されます。このパラメーターは内部引数であり、SDX クラスターの形成中に接続が失われるのを防ぐために使用されます。

4. クラスタにノードを追加します。

- a) [**ノードの追加**] をクリックします。
- b) [**Add Node**] ダイアログボックスで、クラスタノードの追加に必要なパラメータを設定します。パラメーターの説明を表示するには、対応するフィールドの上にマウスカーソルを合わせます。
- c) [**Next**] をクリックして、構成の概要を表示します。
- d) [**Finish**] をクリックして、ノードをクラスタに追加します。
- e) ステップ a ~d を繰り返して、クラスタに別のノードを追加します。

クラスターを作成したら、クラスター IP アドレスを介してクラスターにアクセスして構成する必要があります。

注: 各クラスターに SDX アプライアンスの NetScaler ADC インスタンスが少なくとも 1 つある NetScaler ADC クラスターの最新リストを取得するには、[**再検出**] オプションを使用します。

ある **SDX** アプライアンスに存在する **NetScaler ADC** インスタンスを、別の **SDX** アプライアンスに構成されたクラスターに追加するには

1. NetScaler ADC インスタンスを追加する SDX アプライアンスにログオンします。
2. [構成] タブで [**NetScaler ADC**] に移動し、[**クラスター**] をクリックします。
3. [**ノードの追加**] をクリックします。
4. [**Add Node**] ダイアログボックスで、クラスタノードの追加に必要なパラメータを設定します。パラメーターの説明を表示するには、対応するフィールドの上にマウスカーソルを合わせます。

注: クラスター IP

アドレスおよびクラスタ IP Password パラメーターの値が、ノードを追加するクラスターに対応していることを確認してください。

5. [**Next**] をクリックして、構成の概要を表示します。
6. [**Finish**] をクリックして、ノードをクラスタに追加します。

クラスタリンクアグリゲーションの設定

February 16, 2024

クラスタリンクアグリゲーションは、その名前が示すように、クラスタノードインターフェイスのグループをチャンネルに結合します。これは、NetScaler ADC リンクアグリゲーション (LA) の拡張機能です。唯一の違いは、リンクアグリゲーションではインターフェイスが同じデバイス上にある必要があるのに対し、クラスタリンクアグリゲーションではインターフェイスがクラスタの異なるノード上にあることです。リンクアグリゲーションの詳細については、「[リンク集約の設定](#)」を参照してください。

たとえば、2つの SDX アプライアンスにまたがる 6 ノードクラスタで、6 つのノードすべてがアップストリームスイッチに接続されているとします。クラスタ LA チャンネル (CLA/1) は、インターフェイス 0/1/2、1/1/3、2/1/4、3/1/2、4/1/3、および 5/1/4 をバインドすることによって形成されます。

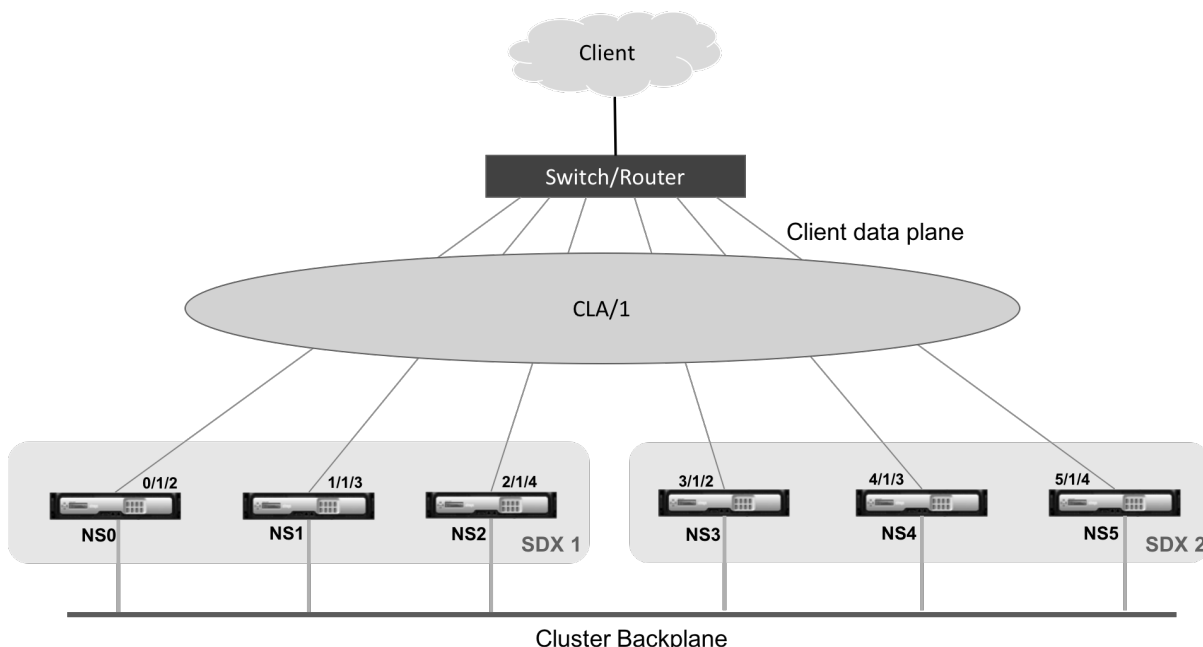

クラスタ LA チャンネルには次の属性があります。

- 各チャンネルには、クラスタノードによって合意された一意の MAC アドレスがあります。
- チャンネルは、ローカルとリモートの両方の SDX ノードのインターフェイスをバインドできます。
- 1 つのクラスタでは、最大 4 つのクラスタ LA チャンネルがサポートされます。
- クラスタ LA チャンネルごとに最大 16 個のインターフェイスをバインドできます。
- バックプレーンインターフェイスをクラスタ LA チャンネルに含めることはできません。
- インターフェイスがクラスタ LA チャンネルにバインドされている場合、チャンネルパラメータはネットワークインターフェイスパラメータよりも優先されます。
- ネットワークインターフェイスは、1 つのチャンネルにのみバインドできます。
- クラスタノードへの管理アクセスは、クラスタ LA チャンネル (CLA/1 など) またはそのメンバインターフェ

イスでは設定しないでください。ノードが非アクティブな場合、対応するクラスタ LA インターフェイスは POWER OFF としてマークされ、管理アクセスが失われます。

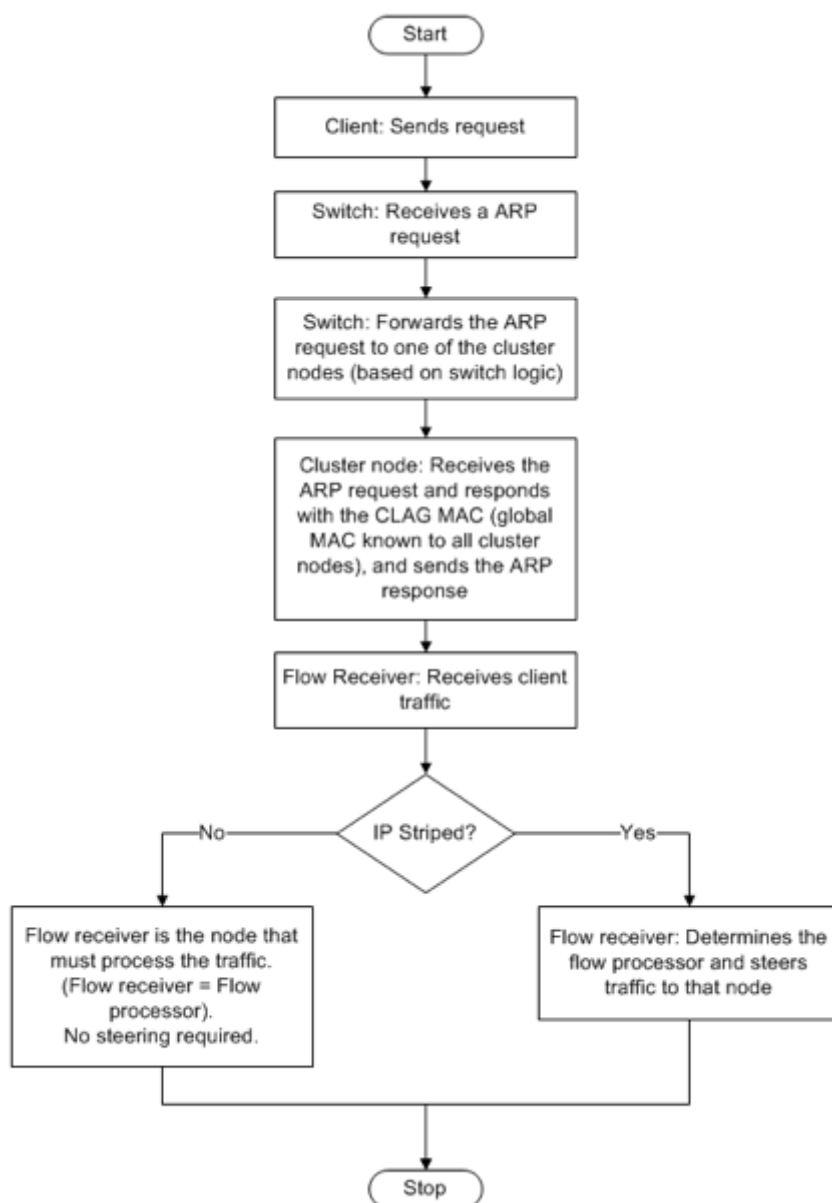

クラスタ IP アドレスと外部接続デバイスにも同様の設定を実装する必要があります。可能であれば、MAC アドレスではなく IP アドレスまたはポートに基づいてトラフィックを分散するようにアップストリームスイッチを設定します。

確認事項:

- LACP を有効にします (LACP モードを ACTIVE または PASSIVE に指定します)。
注: NetScaler ADC クラスターと外部接続デバイスの両方で、LACP モードが PASSIVE に設定されていないことを確認してください。

- クラスタ LA チャンネルを作成する場合、LACP キーには 5～8 の値を指定できます。これらの LACP キーは、CLA/1、CLA/2、CLA/3、および CLA/4 にマッピングされます。
- SDX アプライアンスでは、クラスタリンクアグリゲーショングループ (CLAG) メンバーインターフェイスを他の仮想マシンと共有することはできません。
- アップストリームスイッチで、LACP タイムアウトを「short」に設定して、LACP タイムアウトが終わるまで CLAG とそのメンバーインターフェイスの電源切断がアップストリームスイッチに通知されない場合に、クラスタノードで長時間のトラフィックブラックホールが発生しないようにします。

前提条件:

NetScaler ADC インスタンスのクラスターが作成されていることを確認します。クラスターのノードは、同じ SDX アプライアンス上の NetScaler ADC インスタンス、または同じサブネット上で使用可能な他の SDX アプライアンス上の NetScaler ADC インスタンスにすることができます。

管理サービスを使用してクラスタ **LA** チャンネルを構成するには、次の手順を実行します。

1. SDX アプライアンスにログオンします。
2. [構成] タブで [NetScaler ADC] に移動し、[クラスター] をクリックします。
3. [クラスターインスタンス] ページでクラスターを選択し、[**CLAG**] をクリックします。

NetScaler / Cluster Instances

Cluster Instances

Create Cluster	Add Node	Remove Cluster	Change Admin Profile	Show Cluster Nodes	Add Node Group	Rediscover		
CLAG								
<input type="checkbox"/>	Cluster IP Address	Instance Id	No of Nodes	Admin State	Operational State	Status	Rx (Mbps)	Tx (Mbps)
<input checked="" type="checkbox"/>	10.217.205.87	2	1	● ENABLED	● ENABLED	● UP	0	0

4. [**CLAG** を作成] ダイアログボックスで、次の操作を行います:
 - a) [**Channel ID**] ドロップダウンリストで、クラスタ LA チャンネル ID を選択します。
 - b) 「インタフェース」セクションの「使用可能」選択ボックスからインタフェースを選択し、「+」をクリックします。
 - c) 選択したインタフェースが [設定済み] 選択ボックスに表示されます。
5. [設定] セクションで、次の操作を行います:
 - a) [**Alias**] フィールドに、クラスタ LA チャンネルの別名を入力します。
 - b) [**LACP Timeout**] フィールドで、次のいずれかの値を選択して、リンクが LACPDU を受信しない場合にリンクが集約されない間隔を定義します。
この値は、SDX アプライアンスとパートナーノードのリンクアグリゲーションに参加しているすべてのポートで一致する必要があります:
 - ロング—30 秒

- ショート—1 秒

- c) 高可用性 (HA) 構成の場合は、[**HA Monitoring**] チェックボックスをオンにして、チャンネルに障害イベントがないか監視します。HA MON が有効になっている LA チャンネルに障害が発生すると、HA フェールオーバーがトリガー。
- d) このチャンネルで送信されるすべてのパケットに 4 バイトの 802.1q タグを追加するには、[Tag All] を選択します。ON 設定では、このチャンネルにバインドされているすべての VLAN にタグが適用されます。OFF は、ネイティブ VLAN 以外のすべての VLAN にタグを適用します。

6. 「作成」をクリックして、SDX アプライアンスのいずれかの CLAG を設定します。

The screenshot displays the 'Create CLAG' configuration page in the Citrix NetScaler SDX (8400) management console. The page is divided into several sections:

- Channel ID*:** A dropdown menu showing 'CLA/2'.
- Interfaces:** Two columns of interface lists. The left column, 'Available (3)', contains '1/2', '1/3', and '1/6', each with a '+' icon. The right column, 'Configured (0)', contains 'No items'. Arrows between the columns allow moving interfaces between the two states.
- Settings:**
 - Alias:** An empty text input field.
 - LACP Timeout:** Radio buttons for 'Long' (selected) and 'Short'.
 - HA Monitoring:** A checked checkbox.
 - Tag All:** An unchecked checkbox.
- Buttons:** 'Create' and 'Close' buttons at the bottom.

7. 確認ダイアログボックスで、「はい」をクリックして他の SDX アプライアンスの CLAG 設定を更新します。

注:

- 「いいえ」を選択すると、CLAG は設定されません。
- 他の SDX アプライアンスの CLAG 設定を手動で更新します。
- MTU 設定は、両方の SDX アプライアンスで同じにする必要があります。MTU 設定は、いずれか

の SDX アプライアンスで手動で変更する必要があります。

8. [**CLAGs**] ダイアログボックスで MTU 設定を変更するには、次の操作を行います：

- a) **CLA/1** を選択し、[**編集**] をクリックします。
- b) 「CLAG の設定」 ダイアログの 「**MTU**」 フィールドで **MTU** を手動で設定し、「OK」 をクリックします。

9. [**確認**] ダイアログボックスで、[**はい**] をクリックします。

管理サービスに安全にアクセスするための **SSL** 暗号の設定

November 23, 2023

NetScaler SDX アプライアンスがサポートする SSL 暗号のリストから SSL 暗号スイートを選択し、SSL 暗号を自由に組み合わせて HTTPS 経由で SDX 管理サービスに安全にアクセスできます。SDX アプライアンスには、類似した暗号の組み合わせである 37 個の定義済み暗号グループが用意されており、サポートされている SSL 暗号のリストからカスタム暗号グループを作成できます。

制限事項

- 鍵交換が「DH」または「ECC-DHE」である暗号のバインドはサポートされていません。
- 認証 = 「DSS」による暗号のバインドはサポートされていません。
- サポートされている SSL 暗号リストに含まれていない暗号のバインド、またはこれらの暗号をカスタム暗号グループに含めることはサポートされていません。

サポートされている **SSL** 暗号

次の表に、サポートされている SSL 暗号の一覧を示します。

Citrix 暗号名	Openssl 暗		プロトコル	KeyExchange	Auth	MAC
	号名	16 進コード				
TLS1-AES-256-CBC-SHA	AES256-SHA	0x0035	SSLv3	RSA	RSA	AES (256)
TLS1-AES-128-CBC-SHA	AES128-SHA	0x002F	SSLv3	RSA	RSA	AES (128)

Citrix 暗号名	Openssl 暗号名	16 進コード	プロトコル	KeyExchange	Auth	MAC
TLS1.2-AES-256-SHA256	AES256-SHA256	0x003D	TLSv1.2	RSA	RSA	AES (256)
TLS1.2-AES-128-SHA256	AES128-SHA256	0x003C	TLSv1.2	RSA	RSA	AES (128)
TLS1.2-AES256-GCM-SHA384	AES256-GCM-SHA384	0x009D	TLSv1.2	RSA	RSA	AES-GCM(256)
TLS1.2-AES128-GCM-SHA256	AES128-GCM-SHA256	0x009C	TLSv1.2	RSA	RSA	AES-GCM(128)
TLS1-ECDHE-RSA-AES256-SHA	ECDHE-RSA-AES256-SHA	0xC014	SSLv3	ECC-DHE	RSA	AES (256)
TLS1-ECDHE-RSA-AES128-SHA	ECDHE-RSA-AES128-SHA	0xC013	SSLv3	ECC-DHE	RSA	AES (128)
TLS1.2-ECDHE-RSA-AES-256-SHA384	ECDHE-RSA-AES256-SHA384	0xC028	TLSv1.2	ECC-DHE	RSA	AES (256)
TLS1.2-ECDHE-RSA-AES-128-SHA256	ECDHE-RSA-AES128-SHA256	0xC027	TLSv1.2	ECC-DHE	RSA	AES (128)
TLS1.2-ECDHE-RSA-AES256-GCM-SHA384	ECDHE-RSA-AES256-GCM-SHA384	0xC030	TLSv1.2	ECC-DHE	RSA	AES-GCM(256)

Citrix 暗号名	Openssl 暗号名	16 進コード	プロトコル	KeyExchange	Auth	MAC
TLS1.2-ECDHE-RSA-AES128-GCM-SHA256	ECDHE-RSA-AES128-GCM-SHA256	0xC02F	TLSv1.2	ECC-DHE	RSA	AES-GCM(128)
TLS1.2-DHE-RSA-AES-256-SHA256	DHE-RSA-AES256-SHA256	0x006B	TLSv1.2	DH	RSA	AES (256)
TLS1.2-DHE-RSA-AES-128-SHA256	DHE-RSA-AES128-SHA256	0x0067	TLSv1.2	DH	RSA	AES (128)
TLS1.2-DHE-RSA-AES256-GCM-SHA384	DHE-RSA-AES256-GCM-SHA384	0x009F	TLSv1.2	DH	RSA	AES-GCM(256)
TLS1.2-DHE-RSA-AES128-GCM-SHA256	DHE-RSA-AES128-GCM-SHA256	0x009E	TLSv1.2	DH	RSA	AES-GCM(128)
TLS1-DHE-RSA-AES-256-CBC-SHA	DHE-RSA-AES256-SHA	0x0039	SSLv3	DH	RSA	AES (256)
TLS1-DHE-RSA-AES-128-CBC-SHA	DHE-RSA-AES128-SHA	0x0033	SSLv3	DH	RSA	AES (128)
TLS1-DHE-DSS-AES-256-CBC-SHA	DHE-DSS-AES256-SHA	0x0038	SSLv3	DH	DSS	AES (256)

Citrix 暗号名	Openssl 暗号名	16 進コード	プロトコル	KeyExchange	Auth	MAC
TLS1-DHE-DSS-AES-128-CBC-SHA	DHE-DSS-AES128-SHA	0x0032	SSLv3	DH	DSS	AES (128)
TLS1-ECDHE-RSA-DES-CBC3-SHA	ECDHE-RSA-DES-CBC3-SHA	0xC012	SSLv3	ECC-DHE	RSA	3DES(168)
SSL3-EDH-RSA-DES-CBC3-SHA	EDH-RSA-DES-CBC3-SHA	0x0016	SSLv3	DH	RSA	3DES(168)
SSL3-EDH-DSS-DES-CBC3-SHA	EDH-DSS-DES-CBC3-SHA	0x0013	SSLv3	DH	DSS	3DES(168)
TLS1-ECDHE-RSA-RC4-SHA	ECDHE-RSA-RC4-SHA	0xC011	SSLv3	ECC-DHE	RSA	RC4(128)
SSL3-DES-CBC3-SHA	DES-CBC3-SHA	0x000A	SSLv3	RSA	RSA	3DES(168)
SSL3-RC4-SHA	RC4-SHA	0x0005	SSLv3	RSA	RSA	RC4(128)
SSL3-RC4-MD5	RC4-MD5	0x0004	SSLv3	RSA	RSA	RC4(128)
SSL3-DES-CBC-SHA	DES-CBC-SHA	0x0009	SSLv3	RSA	RSA	DES(56)
SSL3-EXP-RC4-MD5	EXP-RC4-MD5	0x0003	SSLv3	RSA (512)	RSA	RC4(40)
SSL3-EXP-DES-CBC-SHA	EXP-DES-CBC-SHA	0x0008	SSLv3	RSA (512)	RSA	DES(40)
SSL3-EXP-RC2-CBC-MD5	EXP-RC2-CBC-MD5	0x0006	SSLv3	RSA (512)	RSA	RC2(40)
SSL2-DES-CBC-MD5	DHE-DSS-AES128-SHA256	0x0040	SSLv2	RSA	RSA	DES(56)

Citrix 暗号名	Openssl 暗号名	16 進コード	プロトコル	KeyExchange	Auth	MAC
SSL3-EDH-DSS-DES-CBC-SHA	EDH-DSS-DES-CBC-SHA	0x0012	SSLv3	DH	DSS	DES(56)
SSL3-EXP-EDH-DSS-DES-CBC-SHA	EXP-EDH-DSS-DES-CBC-SHA	0x0011	SSLv3	DH (512)	DSS	DES(40)
SSL3-EDH-RSA-DES-CBC-SHA	EDH-RSA-DES-CBC-SHA	0x0015	SSLv3	DH	RSA	DES(56)
SSL3-EXP-EDH-RSA-DES-CBC-SHA	EXP-EDH-RSA-DES-CBC-SHA	0x0014	SSLv3	DH (512)	RSA	DES(40)
SSL3-ADH-RC4-MD5	ADH-RC4-MD5	0x0018	SSLv3	DH	なし	RC4(128)
SSL3-ADH-DES-CBC3-SHA	ADH-DES-CBC3-SHA	0x001B	SSLv3	DH	なし	3DES(168)
SSL3-ADH-DES-CBC-SHA	ADH-DES-CBC-SHA	0x001A	SSLv3	DH	なし	DES(56)
TLS1-ADH-AES-128-CBC-SHA	ADH-AES128-SHA	0x0034	SSLv3	DH	なし	AES (128)
TLS1-ADH-AES-256-CBC-SHA	ADH-AES256-SHA	0x003A	SSLv3	DH	なし	AES (256)
SSL3-EXP-ADH-RC4-MD5	EXP-ADH-RC4-MD5	0x0017	SSLv3	DH (512)	なし	RC4(40)
SSL3-EXP-ADH-DES-CBC-SHA	EXP-ADH-DES-CBC-SHA	0x0019	SSLv3	DH (512)	なし	DES(40)
SSL3-NULL-MD5	NULL-MD5	0x0001	SSLv3	RSA	RSA	なし

SSL3-NULL-SHA	NULL-SHA	0x0002	SSLv3	RSA	RSA	なし
---------------	----------	--------	-------	-----	-----	----

定義済みの暗号グループ

次の表は、SDX アプライアンスによって提供される定義済みの暗号グループの一覧です。

暗号グループ名	説明
ALL	SDX アプライアンスでサポートされるすべての暗号 (NULL 暗号を除く)
DEFAULT	暗号化強度が 128 ビット以上のデフォルトの暗号リスト
KrSA	RSA として Key-EX アルゴを使用した暗号
KeDH	Key-Ex アルゴをエフェメラル-DH とした暗号
DH	Key-Ex アルゴを DH として持つ暗号
EDH	Key-EX/Auth アルゴを DH として持つ暗号
aRSA	認証アルゴを RSA として持つ暗号
aDSS	認証アルゴを DSS として持つ暗号
aNull	認証アルゴを NULL とした暗号
DSS	認証アルゴを DSS として持つ暗号
DES	Enc アルゴを DES として持つ暗号
3DES	Enc アルゴを 3DES として持つ暗号
RC4	Enc アルゴを RC4 とした暗号
RC2	Enc アルゴを RC2 として持つ暗号
NULL	Enc アルゴを NULL とした暗号
MD5	MAC アルゴを MD5 として持つ暗号
SHA1	MAC アルゴを SHA-1 として持つ暗号
SHA	MAC アルゴを SHA として持つ暗号
NULL	Enc アルゴを NULL とした暗号
RSA	RSA としてキー EX/Auth アルゴを使用した暗号
ADH	Key-EX アルゴを DH として、Auth アルゴを NULL とした暗号
SSLv2	SSLv2 プロトコル暗号

暗号グループ名	説明
SSLv3	SSLv3 プロトコル暗号
TLSv1	SSLv3/TLSv1 プロトコル暗号
TLSv1_ONLY	TLSv1 プロトコル暗号
EXP	暗号のエクスポート
書き出す	暗号のエクスポート
EXPORT40	40 ビット暗号化による暗号のエクスポート
EXPORT56	56 ビット暗号化による暗号のエクスポート
低い	低強度の暗号 (56 ビット暗号化)
中	中強度の暗号 (128 ビット暗号化)
高い	高強度暗号 (168 ビット暗号化)
AES	AES 暗号
FIPS	FIPS 承認済み暗号
ECDHE	楕円曲線エフェメラル DH 暗号
AES-GCM	AES-GCM として Enc アルゴを使用した暗号
SHA2	MAC アルゴを SHA-2 として持つ暗号

定義済みの暗号グループの表示

定義済みの暗号グループを表示するには、[構成] タブのナビゲーションウィンドウで [管理サービス] を展開し、[暗号グループ] をクリックします。

カスタム暗号グループの作成

サポートされている SSL 暗号のリストから、カスタム暗号グループを作成できます。

カスタム暗号グループを作成するには:

1. [構成] タブのナビゲーションウィンドウで、[管理サービス] を展開し、[暗号グループ] をクリックします。
2. [暗号グループ] ペインで、[追加] をクリックします。
3. [暗号グループの作成] ダイアログボックスで、次の操作を行います。
 - a) [**Group Name**] フィールドに、カスタム暗号グループの名前を入力します。
 - b) [**Cipher Group Description**] フィールドに、カスタム暗号グループの簡単な説明を入力します。

- c) [**Cipher Suites**] セクションで、[**Add**] をクリックし、サポートされている SSL 暗号のリストに含める暗号を選択します。
- d) [作成] をクリックします。

既存の **SSL** 暗号バインディングの表示

既存の暗号バインドを表示するには、[**** 構成**] タブのナビゲーションウィンドウで [システム] を展開し、[システム設定] の [**SSL 設定の構成**] をクリックします。 **

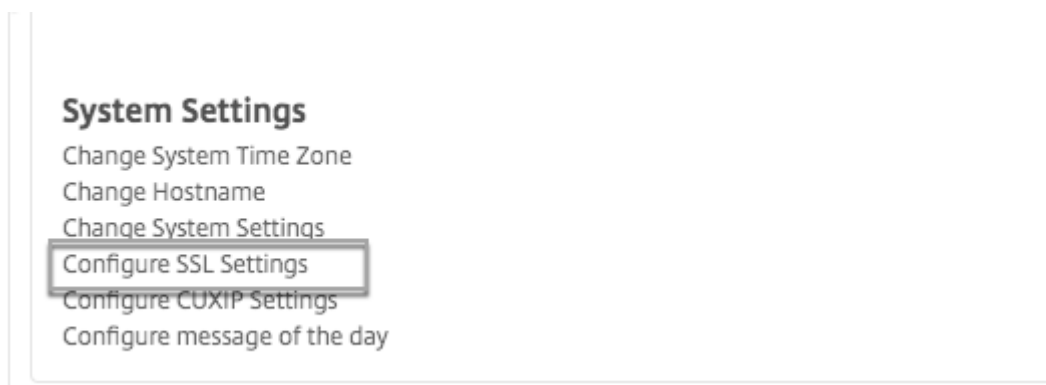

注

管理サービスの最新バージョンにアップグレードすると、既存の暗号スイートのリストに OpenSSL 名が表示されます。アップグレードされた管理サービスから暗号をバインドすると、表示には Citrix の命名規則が使用されます。

HTTPS サービスへの暗号のバインド

暗号を **HTTPS** サービスにバインドするには、次の手順を実行します。

1. [構成] タブのナビゲーションウィンドウで、[システム] をクリックします。
2. [システム] ウィンドウの [システム設定] で、[**SSL 設定の構成**] をクリックします。
3. [設定の編集] ペインで、[暗号スイート] をクリックします。
4. [**Ciphers Suites**] ペインで、次のいずれかの操作を行います。
 - SDX アプライアンスによって提供される定義済みの暗号グループから暗号グループを選択するには、[**Cipher Groups**] チェックボックスをオンにし、[Cipher Groups] ドロップダウンリストから暗号グループを選択して、[**OK**] をクリックします。
 - サポートされている暗号の一覧から選択するには、[**Cipher Suites**] チェックボックスをオンにし、[**Add**] をクリックして暗号を選択し、[**OK**] をクリックします。

SDX アプライアンスの構成データをバックアップおよび復元する

February 16, 2024

NetScaler SDX アプライアンスのバックアッププロセスは、以下を含むバックアップファイルを作成するシングルステップのプロセスです。

- シングルバンドルイメージ:
 - Citrix Hypervisor イメージ
 - Citrix Hypervisor のホットフィックスとサブリメンタルパック
 - マネジメントサービスイメージ
- XVA イメージ
- イメージのアップグレード
- SDX 構成
- 構成

注: NetScaler SDX FIPS アプライアンスでは、バックアップと復元はサポートされていません。

現在の設定をバックアップするには、次の手順で行います。

1. [構成] タブのナビゲーションウィンドウで、[管理サービス] を展開し、[バックアップファイル] をクリックします。
2. [バックアップファイル] ペインで、[バックアップ] をクリックします。
3. [新しいバックアップファイル] ダイアログボックスで、[ファイルのパスワード保護] チェックボックスをオンにして、バックアップファイルを暗号化します。
4. [パスワード] フィールドと [パスワードの確認] フィールドに、バックアップファイルのパスワードを入力し、確認します。
5. [続行] をクリックします。

バックアッププロセスにより、バックアップファイルが作成されます。バックアップファイルのファイル名には、管理サービスの現在の IP アドレスと、バックアップが作成されたときのタイムスタンプが含まれます。バックアップファイルに不一致がないかどうかを確認するには、SDX GUI から [構成] > [システム] > [イベント/アラーム] の順に移動します。

予定されたバックアップ

デフォルトでは、SDX はバックアップポリシーを使用して 24 時間ごとにバックアップを作成します。バックアップポリシーを使用して、SDX アプライアンスに保持するバックアップファイルの数を定義できます。また、バックアップファイルのセキュリティを確保するために、パスワードを使用してスケジュールバックアップファイルを暗号化することもできます。

バックアップポリシーを編集するには、次の手順で行います。

1. [構成] タブで [システム] をクリックします。
2. [ポリシー管理] ウィンドウで、[バックアップポリシー] をクリックします。
3. [バックアップポリシーの構成] ペインで、次の操作を行います。
 - a) [保持する以前のバックアップ] フィールドに、保持するバックアップファイルの数を入力します。
 - b) バックアップファイルを暗号化するには、[バックアップファイルを暗号化] チェックボックスをオンにします。
 - c) [パスワード] フィールドと [パスワードの確認] フィールドに、バックアップファイルを暗号化するためのパスワードを入力し、確認します。

バックアップファイルを外部バックアップサーバに手動で転送する

バックアップファイルは、外部のバックアップサーバに手動で転送できます。バックアップファイルを手動で転送する前に、外部バックアップサーバの詳細があることを確認してください。

バックアップファイルを外部のバックアップサーバに手動で転送するには、次の手順で行います。

1. [構成] タブのナビゲーションウィンドウで、[管理サービス] を展開し、[バックアップファイル] をクリックします。
2. [バックアップファイル] ペインでバックアップファイルを選択し、[転送] をクリックします。
3. [Server] フィールドに、外部バックアップサーバのホスト名または IP アドレスを入力します。
4. [User Name] フィールドと [Password] フィールドに、外部バックアップサーバにアクセスするためのユーザ名とパスワードを入力します。
5. [Port] フィールドにポート番号を入力します。
6. [Transfer Protocol] フィールドで、バックアップファイルを外部バックアップサーバに転送するために使用するプロトコルを選択します。
7. [Directory Path] フィールドに、バックアップファイルを保存する外部バックアップサーバ内のディレクトリのパスを入力します。
8. バックアップファイルを外部バックアップサーバに転送した後に SDX アプライアンスからバックアップファイルを削除する場合は、[転送後に管理サービスからファイルを削除] を選択します。
9. [OK] をクリックします。

アプライアンスの復元

SDX アプライアンスは、バックアップファイルで使用可能な設定に復元できます。アプライアンスの復元中、現在の設定はすべて削除されます。

注意事項:

- 別の SDX アプライアンスのバックアップファイルを使用して SDX アプライアンスを復元する前に、バックアップファイルで使用可能な設定に従って Management Service ネットワーク設定を追加します。

- バックアップが作成されたプラットフォームバリエーションが、復元しようとしているプラットフォームバリエーションと同じであることを確認します。2つの異なるプラットフォームバリエーション間でのバックアップファイルの復元はサポートされていません。
- SDX バックアップは、ネットワーク構成が設定された後のみ復元することをお勧めします。SVM には次のネットワーク設定を指定できます。
 - SVM IP アドレス
 - ハイパーバイザ IP アドレス
 - サブネットマスク
 - Gateway
 - DNS サーバー

バックアップファイルからアプライアンスを復元するには、次の手順を実行します。

1. [構成] タブのナビゲーションウィンドウで、[管理サービス] を展開し、[バックアップファイル] をクリックします。
2. [バックアップファイル] ペインでバックアップファイルをクリックし、[OK] をクリックします。
3. 「リストア」ダイアログ・ボックスで「アプライアンスのリストア」を選択し、「続行」をクリックします。

アプリケーション復元のさまざまなコンポーネントを示すページが表示されます。

- ライセンス
- SDX イメージ
- XVA ファイル
- NetScaler ADC 構成
- まとめ

有効で有効なライセンス、XVA イメージ、NetScaler ADC イメージ、シングルバンドルイメージなど、必要なコンポーネントのいずれかがバックアップファイルにない場合は、先に進む前に不足している要素をアップロードするように求められます。

現在の SDX Single Bundle Image バージョンでバックアップファイルを復元できるかどうかについては、次の表を参照してください。

SDX シングルバンドルイメージの最新バージョン	バックアップファイルバージョン
11.0	11.0、12.0 でサポートされています
11.1	11.1、12.0 ではサポート、11.0 ではサポートされない
12.0	12.0 ではサポート、11.0 および 11.1 ではサポートされない

4. [ライセンス] ページで、有効なライセンスが存在することを確認し、[次へ] をクリックします。

5. [**SDX** イメージ] ページが表示されます。復元を実行するのに SDX イメージが不要な場合は、[次へ] をクリックします。それ以外の場合は、プロンプトが表示されたら有効な SDX イメージをアップロードし、[次へ] をクリックします。
6. **XVA** ファイル] ページが開きます。すべてのインスタンスの XVA イメージが存在する場合は、[次へ] をクリックします。バックアップファイルにインスタンスの XVA ファイルが存在しない場合は、アップロードするか、このインスタンスの復元をスキップできます。[**Next**] をクリックして次のページに進みます。
7. NetScaler ADC の構成] ページが開きます。NetScaler ADC 構成ファイルは必須ではありません。構成を復元しなくても、インスタンスをプロビジョニングできます。バックアップファイルに NetScaler ADC 構成ファイルがない場合は、インスタンスのプロビジョニングのみを続行するか、インスタンスの復元をスキップできます。[**Next**] をクリックして次のページに進みます。
8. [Summary] ページが開き、バックアップファイルに存在するすべてのインスタンスに関する次の詳細が表示されます。
 - IP アドレス
 - ホスト名
 - SDX バージョン
 - XVA バージョン
 - バージョンビット
 - 復元: アプライアンスまたはインスタンスが復元の準備ができている場合、チェックマークが表示されます。そうでない場合は、十字マークが表示されます。
 - エラーメッセージ: アプライアンスまたはインスタンスが復元の準備ができていない場合は、その理由を説明するエラーメッセージが表示されます。
9. [**Restore**] をクリックして、アプリケーションの復元プロセスを完了します。

NetScaler ADC インスタンスを復元する

SDX アプライアンス内の NetScaler ADC インスタンスを、バックアップファイルで使用可能な NetScaler ADC インスタンスに復元できます。

注意事項:

- インスタンスに管理 NIC が割り当てられておらず、インスタンスが SDX Management Service から LACP を介してのみ管理されている場合、VPX インスタンスの復元は失敗します。SDX Management Service はチャンネル構成を自動的に復元できないため、復元は失敗します。この問題を回避するには、チャンネル構成を手動で復元し、VPX インスタンスの復元を完了します。

NetScaler ADC インスタンスをバックアップファイルに復元する

1. [構成] タブのナビゲーションウィンドウで、[管理サービス] を展開し、[バックアップファイル] をクリックします。

2. [バックアップファイル] ペインでバックアップファイルを選択し、[復元] をクリックします。
3. 復元ダイアログボックスで、「インスタンスの復元」を選択します。
4. 復元する NetScaler ADC インスタンスを選択し、[続行] をクリックします。
5. (オプション) バックアップファイルが暗号化されている場合は、プロンプトが表示されたら、パスワードを入力して「OK」をクリックします。

注:

復元するインスタンスを実行する SDX アプライアンスに、適切な XVA、ビルドイメージ、およびチャネル構成が存在することを確認します。

アプライアンスのリセットの実行

May 9, 2023

NetScaler SDX アプライアンスでは、次のことが可能になります。

- Appliance の設定をリセットします。
- アプライアンスを工場出荷時のバージョンにリセットする
- アプライアンスを特定のシングルバンドルイメージバージョンにリセットする

アプライアンスのリセットを実行する前に、アプライアンスにプロビジョニングされたすべての Citrix ADC インスタンスの設定を含む、アプライアンスに保存されているすべてのデータをバックアップします。

Citrix では、アプライアンスの外部にファイルを保存することをお勧めします。アプライアンスのリセットを実行すると、管理サービスとの現在のクライアントセッションがすべて終了するため、追加の構成タスクを行うには管理サービスに再度ログオンする必要があります。データを復元する準備ができれば、Management Service を使用してバックアップファイルをインポートします。

管理サービスには、アプライアンスをリセットするための次のオプションがあります。

- 設定リセット
- ファクトリリセット
- クリーンインストール

アプライアンスの設定のリセット

管理サービスには、アプライアンスの設定をリセットするための Config Reset オプションがあります。Config Reset オプションでは、次の処理が実行されます。

- VPX インスタンスを削除します。
- SSL 証明書とキーファイルを削除します。

- ライセンスファイルとテクニカルアーカイブファイルを削除します。
- アプライアンス上の NTP 設定を削除します。
- タイムゾーンを UTC に戻します。
- プルーニングポリシーとバックアップポリシーをデフォルト設定に戻します。
- 管理サービスイメージを削除します。
- NetScaler SDX イメージを削除します。
- アプライアンスで最後にアクセスされたイメージファイルを除くすべての XVA イメージを削除します。
- デフォルトのインターフェイス設定を復元します。
- デフォルトのプロファイル、ユーザ、システム設定など、アプライアンスのデフォルト設定を復元します。
- Citrix Hypervisor と管理サービスのデフォルトパスワードを復元します。
- 管理サービスを再起動します。

Appliance の設定をリセットするには:

1. 「構成」タブで「システム」ノードをクリックし、「** システム管理 **」グループで「アプライアンスのリセット」をクリックします。
2. 「アプライアンスのリセット」ダイアログ・ボックスで、「** リセット・タイプ」ドロップダウンリストから「構成のリセット」を選択し、「OK」** をクリックします。

アプライアンスの工場出荷時バージョンへのリセット

Management Service には、アプライアンスを工場出荷時のバージョンにリセットするための [Factory Reset] オプションがあります。出荷時設定へのリセットオプションは、管理サービスと Citrix Hypervisor の現在の IP アドレスを、管理サービスと Citrix Hypervisor のデフォルトの IP アドレスにリセットします。

工場出荷時設定にリセットする前に、アプライアンスにプロビジョニングされたすべての Citrix ADC インスタンスの設定を含め、アプライアンスに保存されているすべてのデータをバックアップしてください。Citrix では、アプライアンスの外部にファイルを保存することをお勧めします。工場出荷時設定にリセットすると、Management Service との現在のクライアントセッションがすべて終了します。管理サービスにログオンし直して、追加の構成タスクがあるかどうかを確認します。データを復元する準備ができれば、Management Service を使用してバックアップファイルをインポートします。

重要

工場出荷時設定へのリセットを実行する前に、シリアルコンソールケーブルをアプライアンスに接続してください。

Appliance を出荷時バージョンにリセットするには:

1. 「構成」タブで「システム」ノードをクリックし、「システム管理」グループで「アプライアンスのリセット」をクリックします。
2. 「アプライアンスのリセット」ダイアログ・ボックスで、「リセット・タイプ」ドロップダウン・リストから「出荷時設定へのリセット」を選択し、

アプライアンスの単一バンドルイメージバージョンへのリセット

管理サービスには、単一バンドルイメージの任意のバージョンをアプライアンスにインストールできる [クリーンインストール (Clean Install)] オプションがあります。これにより、単一バンドルイメージを新しいデフォルトブートイメージとして新規インストールできます。クリーンインストールでは、SDX アプライアンス内のネットワーク設定を除く既存の設定が削除されます。

クリーンインストールオプションは、次の環境でサポートされています。

シングルバンドルイメージバージョン	SDX プラットフォーム
11.0.xx	SDX 14xxx, SDX 25xxx. 注: クリーンインストールオプションは、他の SDX プラットフォームに 10G のファクトリパーティションがある場合、サポートされます。
11.1.xx	SDX 14xxx, SDX 25xxx. 注: クリーンインストールオプションは、他の SDX プラットフォームに 10G のファクトリパーティションがある場合、サポートされます。
11.1.51.x	すべての SDX プラットフォーム。

前提条件

以下の点について確認してください:

- すべてのプライマリ HA ノードを別の SDX アプライアンスにフェイルオーバーします。HA 機能がない場合は、それに応じてダウンタイムを計画してください。
- シングルバンドルイメージをローカルマシンにダウンロードします。

重要

[Clean Install] オプションを使用している間は、アプライアンスの再起動や電源のオフ/オンを行わないようにしてください。

Appliance をシングルバンドルイメージバージョンにリセットするには

1. 「構成」タブで「システム」ノードをクリックし、「システム管理」グループで「アプライアンスのリセット」をクリックします。
2. 「アプライアンスのリセット」ダイアログ・ボックスで、「リセット・タイプ」ドロップダウンリストから「クリーンインストール」を選択し、「OK」をクリックします。

外部認証サーバのカスケード

September 2, 2024

複数の外部認証サーバをカスケード接続すると、外部ユーザの認証と承認のための継続的で信頼性の高いプロセスが提供されます。最初の認証サーバーで認証が失敗した場合、NetScaler SDX Management Service は 2 番目の外部認証サーバーを使用してユーザーの認証を試みます。以降も同様です。

カスケード認証を有効にするには、管理サービスに外部認証サーバーを追加する必要があります。詳細については、「[外部認証の設定](#)」を参照してください。サポートされている外部認証サーバー（RADIUS、LDAP、TACACS）であれば、いずれの種類でも追加できます。たとえば、カスケード認証用に 4 台の外部認証サーバを追加する場合、2 台の RADIUS サーバ、1 台の LDAP サーバ、1 台の TACACS サーバ、または同じタイプのサーバを 4 台追加できます。NetScaler Application Delivery Management では、最大 32 台の外部認証サーバーを構成できます。

注:

CLI による外部認証サーバーのカスケードはサポートされていません。

外部認証サーバをカスケードするには、次の手順に従います:

1. [構成] タブの [システム] で、[認証] を展開します。
2. [認証] ページで、[認証構成] をクリックします。
3. [認証設定] ページで、[サーバタイプ] ドロップダウンリストから [EXTERNAL] を選択します (カスケードできるのは外部サーバのみです)。
4. [挿入] をクリックし、表示された [外部サーバー] ページで、カスケードする 1 つまたは複数の認証サーバーを選択します。
5. [OK] をクリックします。

次の図に示すように、選択したサーバが [認証サーバ] ページに表示されます。サーバ名の横にあるアイコンを使用してサーバをリスト内で上下に移動することで、認証の順序を指定できます。

Authentication Configuration

The appliance can authenticate users with local user accounts or by using an external authentication server.

Server Type*

EXTERNAL

External Servers

Insert Delete

<input checked="" type="checkbox"/>	Server Type	Server Name
<input checked="" type="checkbox"/>	RADIUS	10.102.166.80
<input checked="" type="checkbox"/>	LDAP	_LDAP2
<input checked="" type="checkbox"/>	LDAP	_LDAP1

Enable fallback local authentication

OK Close

NetScaler ADC インスタンスのプロビジョニング

November 23, 2023

注

NetScaler SDX アプライアンスをリリース 12.1 ビルド 58.xx 以降にインストールまたはアップグレードすると、NetScaler ADM サービス接続がデフォルトで有効になります。詳しくは、「[データガバナンスと CitrixADM サービス接続](#)」を参照してください。

管理サービスを使用して、SDX アプライアンスで 1 つ以上の NetScaler ADC インスタンスをプロビジョニングできます。インストールできるインスタンスの数は、購入したライセンスによって異なります。追加されるインスタンスの数がライセンスで指定された数に等しい場合、管理サービスはそれ以上 NetScaler ADC インスタンスのプロビジョニングを許可しません。

SDX アプライアンスでの NetScaler VPX インスタンスの Provisioning には、次の手順が含まれます。

1. NetScaler ADC インスタンスにアタッチする管理者プロファイルを定義します。このプロファイルは、管理サービスが NetScaler ADC インスタンスをプロビジョニングし、後でインスタンスと通信して構成データを取得するために使用するユーザー資格情報を指定します。デフォルトの管理者プロファイルを使用することもできます。

2. .xva イメージファイルを管理サービスにアップロードします。
3. 管理サービスの NetScaler ADC のプロビジョニングウィザードを使用して、NetScaler ADC インスタンスを追加します。管理サービスは、NetScaler ADC インスタンスを SDX アプライアンスに暗黙的に展開し、インスタンスの構成の詳細をダウンロードします。

警告

インスタンスで直接変更を実行するのではなく、Management Service を使用して、プロビジョニングされたネットワークインターフェイスまたは VLAN を変更してください。

管理者プロフィールを作成する

管理者プロファイルは、NetScaler ADC インスタンスをプロビジョニングするとき、および後でインスタンスと通信して構成データを取得するときに管理サービスによって使用されるユーザー資格情報を指定します。管理者プロファイルで指定されたユーザー資格情報は、CLI または構成ユーティリティを使用して NetScaler ADC インスタンスにログオンするときにもクライアントによって使用されます。

管理者プロファイルでは、Management Service と VPX インスタンスがセキュアなチャンネルまたは HTTP を使用してのみ相互に通信する必要があることを指定することもできます。

インスタンスのデフォルトの管理者プロファイルでは、`nsroot`のユーザー名が指定されています。このプロファイルは変更も削除もできません。ただし、インスタンスのプロビジョニング時に、ユーザー定義の管理者プロファイルを作成してインスタンスにアタッチすることで、デフォルトプロファイルをオーバーライドする必要があります。管理サービス管理者は、NetScaler ADC インスタンスにアタッチされていないユーザー定義の管理者プロファイルを削除できます。

重要:

VPX インスタンスで直接パスワードを変更しないでください。これを行うと、管理サービスからインスタンスに到達できなくなります。パスワードを変更するには、まず管理者プロファイルを作成し、NetScaler ADC インスタンスを変更して、[

管理者プロファイル]

リストからこのプロファイルを選択します。

高可用性セットアップで NetScaler ADC インスタンスのパスワードを変更するには、まずセカンダリノードとして指定されたインスタンスのパスワードを変更してから、プライマリノードとして指定されたインスタンスのパスワードを変更します。パスワードの変更は、管理サービスを使用する場合のみ行ってください。

管理者プロファイルを作成するには

1. [構成] タブのナビゲーションペインで **[NetScaler ADC 構成]** を展開し、[管理者プロファイル] をクリックします。
2. [管理者プロファイル] ペインで、[追加] をクリックします。

3. [管理者プロファイルの作成] ダイアログボックスが表示されます。

← Create Citrix ADC Profile

Profile Name*

 × Please enter value

User Name

Password*

Use global settings for Citrix ADC communication

▼ SNMP

Version

v2 v3

Security Name*

Security Level*

 ▼

▼ Timeout Settings

commandcenter.timeout_settings

Timeout (in Seconds)

次のパラメーターを設定します。

- プロファイル名: 管理者プロファイルの名前。デフォルトのプロファイル名は **nsroot** です。ユーザ定義のプロファイル名を作成できます。
- パスワード: NetScaler ADC インスタンスへのログオンに使用するパスワード。最大長:31 文字
- SSH ポート:SSH ポートを設定します。デフォルトのポートは 22 です。

- 管理サービスと **NetScaler ADC** インスタンス間の通信について [システム設定] で設定を定義する場合は、[**NetScaler ADC** 通信にグローバル設定を使用する] チェックボックスをオンにします。このチェックボックスをオフにして、プロトコルを HTTP または HTTPS に変更できます。

- 管理サービスと **NetScaler ADC** インスタンス間の通信に **HTTP** プロトコルを使用するには、**http** オプションを選択します。
- 管理サービスと NetScaler ADC インスタンス間の通信に安全なチャネルを使用するには、[**https**] オプションを選択します。

4. [**SNMP**] で、バージョンを選択します。v2 を選択した場合は、手順 5 に進みます。v3 を選択した場合は、手順 6 に進みます。

5. [SNMP v2] で、SNMP コミュニティ名を追加します。

6. [SNMP v3] で、[セキュリティ名] と [セキュリティレベル] を追加します。

7. [タイムアウト設定] で、値を指定します。

8. [作成] をクリックし、[閉じる] をクリックします。作成した管理者プロファイルが [管理者プロファイル] ペインに表示されます。

[**Default**] 列の値が true の場合、デフォルトのプロファイルは管理者プロファイルになります。値が false の場合、ユーザー定義プロファイルが管理者プロファイルになります。

ユーザー定義の管理者プロファイルを使用しない場合は、Management Service から削除できます。ユーザー定義の管理者プロファイルを削除するには、[**Admin Profiles**] ペインで削除するプロファイルを選択し、[**Delete**] をクリックします。

NetScaler ADC .xva イメージをアップロードする

NetScaler VPX インスタンスを追加するには、.xva ファイルが必要です。

VPX インスタンスをプロビジョニングする前に、NetScaler ADC SDA の.xva ファイルを SDX アプライアンスにアップロードします。.xva イメージファイルをバックアップとしてローカルコンピューターにダウンロードすることもできます。.xva イメージファイルの形式は次のとおりです。NSVPX-XEN-ReleaseNumber-BuildNumber_nc.xva

注: デフォルトでは、NetScaler ADC 9.3 リリースに基づく.xva イメージファイルが SDX アプライアンスで使用できます。

NetScaler ADC XVA ファイルペインでは、次の詳細を表示できます。

- **Name**

.xva イメージファイルの名前。ファイル名にはリリースとビルド番号が含まれます。たとえば、NSVPX-XEN-9.3-25_nc.xva というファイル名は、リリース 9.3 ビルド 25 を指します。

- 最終変更日
.xva イメージファイルが最後に変更された日付。
- サイズ
.xva イメージファイルのサイズ (MB 単位)。

NetScaler ADC .xva ファイルをアップロードするには

1. [構成] タブのナビゲーションペインで [**NetScaler ADC 構成**] を展開し、[**XVA ファイル**] をクリックします。
2. **NetScaler ADC XVA** ファイルペインで、[アップロード] をクリックします。
3. [**NetScaler ADC インスタンス XVA のアップロード**] ダイアログボックスで [参照] をクリックし、アップロードする XVA イメージファイルを選択します。
4. [アップロード] をクリックします。XVA イメージファイルは、アップロード後に **NetScaler ADC XVA** ファイルペインに表示されます。

NetScaler ADC .xva ファイルをダウンロードしてバックアップを作成するには

1. [**NetScaler ADC ビルドファイル**] ペインで、ダウンロードするファイルを選択し、[ダウンロード] をクリックします。
2. [ファイルのダウンロード] メッセージボックスで、[保存] をクリックします。
3. [名前を付けて保存] メッセージボックスで、ファイルを保存する場所を参照し、[保存] をクリックします。

NetScaler ADC インスタンスを追加する

管理サービスから NetScaler ADC インスタンスを追加する場合、一部のパラメータに値を指定する必要があり、管理サービスは NetScaler ADC インスタンスでこれらの設定を暗黙的に構成します。

名前:

NetScaler ADC インスタンスに名前を割り当てます。

次に、IPv4 アドレスまたは IPv6 アドレス、または IPv4 アドレスと IPv6 アドレスの両方を選択して、管理目的で NetScaler VPX インスタンスにアクセスします。

NetScaler ADC インスタンスは管理 IP (NSIP とも呼ばれる) を 1 つだけ持つことができます。NSIP アドレスは削除できません。

IP アドレスのネットマスク、デフォルトゲートウェイ、ネクストホップを管理サービスに割り当てます。

次に、XVA ファイル、管理者プロファイル、およびインスタンスの説明を追加します。

← Provision Citrix ADC

Name*	<input type="text" value="test"/> ?
<input checked="" type="checkbox"/> IPv4	
IPv4 Address*	<input type="text"/>
Netmask*	<input type="text" value="255 . 255 . 255 . 0"/>
Gateway	<input type="text"/>
Nexthop to Management Service	<input type="text"/>
<input type="checkbox"/> IPv6	
XVA File*	<input type="text" value="Choose File"/> ▾
Admin Profile*	<input type="text" value="Netscaler-SDX"/> ▾ <input type="button" value="Add"/>
Description	<input type="text"/>

注：高可用性セットアップ（アクティブ/アクティブまたはアクティブ/スタンバイ）では、2つの NetScaler ADC VPX インスタンスを異なる SDX アプライアンスに構成することをお勧めします。セットアップ内のインスタンスに、CPU、メモリ、インターフェイス、1秒あたりのパケット数 (PPS)、スループットなどのリソースが同じであることを確認します。

ライセンスの割り当て

このセクションでは、NetScaler ADC 用に調達したライセンスを指定します。ライセンスは、スタンダード、エンタープライズ、プラチナ、または Secure Web Gateway のいずれかです。

注：* は必須フィールドを示します。

注

SDX アプライアンス上の Citrix Secure Web Gateway (SWG) インスタンス用に、個別のライセンス (Secure Web Gateway 用 SDX 2 インスタンスアドオンパック) を購入します。このインスタンスパックは、SDX プラットフォームライセンスまたは SDX インスタンスパックとは異なります。

SDX アプライアンスへの Citrix SWG インスタンスの展開について詳しくは、「SDX アプライアンスへの [Citrix Secure Web Gateway インスタンスの展開](#)」を参照してください。

License Allocation			
Feature License*		For more information about Citrix ADC editions, see Citrix ADC Editions	
Standard			
Pool	Total	Available	Allocate
Instance	0	0	1
Bandwidth			Allocation Mode* Fixed
0 Gbps		0 Gbps	Throughput (Mbps)* 1000

帯域幅のバースト機能が必要な場合は、[割り当てモード] で [バースタブル] を選択します。詳しくは、[SDX での帯域幅メータリング](#)を参照してください。

暗号配分

リリース 12.1 48.13 から、暗号キャパシティを管理するインターフェイスが変更されました。詳しくは、「[暗号容量の管理](#)」を参照してください。

資源配分

[リソース割り当て] で、合計メモリ、1 秒あたりのパケット数、および CPU を割り当てます。

Resource Allocation

Total Memory (MB)*
2048

Max packets per second*
2147483647

CPU*
Dedicated (2 core) ?

Add an extra management CPU

CPU:

専用コア (1 つまたは複数) をインスタンスに割り当てるか、インスタンスが他のインスタンスとコアを共有します。[shared] を選択すると、1 つのコアがインスタンスに割り当てられますが、リソースが不足している場合はコアが他のインスタンスと共有されることがあります。CPU コアが再割り当てされた場合、影響を受けるインスタンスを再起動します。パフォーマンスの低下を避けるため、CPU コアが再割り当てされているインスタンスを再起動します。

SDX リリース 11.1.x.x (MR4) から、SDX 25000xx プラットフォームを使用している場合、インスタンスに最大 16 個のコアを割り当てることができます。また、SDX 2500xxx プラットフォームを使用している場合は、インスタンスには最大 11 個のコアを割り当てることができます。

注: インスタンスの場合、設定する最大スループットは 180 Gbps です。

次の表に、サポートされている VPX、シングルバングルイメージのバージョン、およびインスタンスに割り当て可能なコア数を示します。

プラットフォーム	総コア数	VPX インスタンスのプロ ビジョニングに使用できる 合計コア数	1 つのインスタンスに割り 当てることができる最大コ ア数
SDX 8015、SDX 8400、 SDX 8600	4	3	3
SDX 8900	8	7	7
SDX 11500、SDX 13500、 SDX 14500、SDX 16500、 SDX 18500、SDX 20500	12	10	5
SDX 11515、SDX 11520、 SDX 11530、SDX 11540、 SDX 11540、SDX 11542	12	10	5
SDX 17500、SDX 19500、SDX 21500	12	10	5
SDX 17550、SDX 19550、 SDX 20550、SDX 21550	12	10	5
SDX 14020、SDX 14030、 SDX 14040、SDX 14060、 SDX 14080、SDX 14100	12	10	5
SDX 22040、SDX 22060、SDX 22080、 SDX 22100、SDX 22120	16	14	7
SDX 24100 と SDX 24150	16	14	7
SDX 14020 40G、SDX 14030 40G、SDX 14040 40G、SDX 14060 40G、 SDX 14060 40G、SDX 14080 40G、SDX 14100 40G	12	10	10

プラットフォーム	総コア数	VPX インスタンスのプロ ビジョニングに使用できる 合計コア数	1つのインスタンスに割り 当てることができる最大コ ア数
SDX 14020 FIPS, SDX 14030 FIPS, SDX 14040 FIPS, SDX 14060 FIPS, SDX 14080 FIPS and SDX 14100 FIPS	12	10	10
SDX 14040 40S、SDX 14060 40S、SDX 14080 40S、SDX 14100 40S	12	10	10
SDX 25100A、25160A、 25200A	20	18	9
SDX 25100-40G、 25160-40G、25200-40G	20	18	16 (バージョンが 11.1-51.x 以上の場合); 9 (バージョンが 11.1-50.x 以下の場合、11.0 および 10.5 のすべてのバージョ ン)
SDX 26100, 26160, 26200, 26250	28	26	16
SDX 26100-50S, 26160-50S, 26200-50S, 26250-50S	28	26	16
SDX 26100-100G, 26160-100G, 26200-100G, 26250-100G	28	26	26
15000-50G	16	14	14

注

専用コアは、インスタンスで実行されているパケットエンジンの数に対応します。専用コアで作成された VPX インスタンスには、管理用に追加の CPU が割り当てられます。

インスタンス管理

VPX インスタンスの管理者ユーザーを作成するには、[インスタンス管理] の [****** インスタンス管理の追加] を選択します。 **

Instance Administration

Add Instance Administration

User Name*

Password*

Confirm Password*

Shell/SFTP/SCP Access

次の詳細を追加します。

ユーザー名: NetScaler ADC インスタンス管理者のユーザー名。このユーザはスーパーユーザアクセスできますが、VLAN およびインターフェイスを設定するためのネットワークコマンドへのアクセス権がありません。

パスワード: ユーザー名のパスワード。

シェル/Sftp/Scp アクセス: NetScaler ADC インスタンス管理者に許可されるアクセス権です。このオプションはデフォルトで選択されています。

ネットワーク設定

- [ネットワーク設定] で [L2 モードを許可]

NetScaler ADC インスタンスで L2 モードを許可できます。[ネットワーク設定] で [**L2 モードを許可**] を選択します。インスタンスにログオンし、L2 モードを有効にする前に。詳しくは、「[NetScaler ADC インスタンスでの L2 モードの許可](#)」を参照してください。

Network Settings

Allow L2 Mode ?

0/1 VLAN Tag

0/2 VLAN Tag

Data Interfaces

Interface	Allow Untagged Traffic	Allowed VLANs
No items		

注:Management Service からインスタンスの L2 モードを無効にする場合は、インスタンスにログオンし、そのインスタンスから L2 モードを無効にする必要があります。これを行わないと、インスタンスの再起動後に他の NetScaler ADC モードがすべて無効になる場合があります。

デフォルトでは、管理 LA にはインターフェイス 0/1 と 0/2 が選択されています。

VLAN タグ: 管理インターフェイスの VLAN ID を指定します。

次に、データインターフェイスを追加します。

注: インスタンスに追加するインターフェイスのインターフェイス ID は、SDX アプライアンスの物理インターフェイスの番号付けと必ずしも一致しません。たとえば、インスタンス 1 に関連付ける最初のインターフェイスが SDX インターフェイス 1/4 の場合、インスタンスにログオンしてインターフェイス設定を表示すると、インスタンス 1 に関連付けた最初のインターフェイスであるため、このインターフェイスはインターフェイス 1/1 として表示されます。

Add Data Interface

Interfaces*

1/4

Allow Untagged Traffic

Allowed VLANs

100-110,142,151-155

MAC Address Mode*

Default

▼ VMAC Settings (IPv4 and IPv6 VRIDs to configure Virtual MAC)

VRID IPv4

100-110,142,151-155

VRID IPv6

100-110,142,151-155

Add

Close

- 許可された **VLAN**: NetScaler ADC インスタンスに関連付けることができる VLAN ID のリストを指定します。
- **MAC** アドレスモード: MAC アドレスを割り当てます。次のいずれかのオプションを選択します:

- デフォルト: Citrix Hypervisor は MAC アドレスを割り当てます。
- [Custom]: 生成された MAC アドレスを上書きする MAC アドレスを指定するには、このモードを選択します。
- 生成: 以前に設定したベース MAC アドレスを使用して MAC アドレスを生成します。ベース MAC アドレスの設定については、インターフェイスへの MAC アドレスの割り当てを参照してください。

- **VMAC 設定** (仮想 **MAC** を設定するための **IPv4** および **IPv6 VRID**)

- VRID IPv4: VMAC を識別する IPv4 VRID。可能な値:1 ~255 詳細については、「インターフェイスでの VMC の設定」を参照してください。
- VRID IPv6: VMAC を識別する IPv6 VRID。可能な値:1 ~255 詳細については、「インターフェイスでの VMC の設定」を参照してください。

管理 VLAN 設定

通常、VPX インスタンスの管理サービスと管理アドレス (NSIP) は同じサブネットワーク内にあり、通信は管理インターフェイスを介して行われます。ただし、Management Service とインスタンスが異なるサブネットワークにある場合、VPX インスタンスのプロビジョニング時に VLAN ID を指定して、起動時にネットワーク経由でインスタンスに到達できるようにする必要があります。VPX インスタンスのプロビジョニング時に選択したインターフェイス以外のインターフェイスから NSIP にアクセスできないように配置する必要がある場合は、NSVLAN オプションを選択します。

NSVLAN は選択しないことをお勧めします。NetScaler ADC インスタンスをプロビジョニングした後は、この設定を変更することはできません。

Management VLAN Settings

VLAN for Management Traffic

L2VLAN

When this option is selected, the configured VLAN is created as a data VLAN on NetScaler instance, and is used by the Management Service to access the NSIP for all communication with the instance. This option is suitable for performing in-band management of the instance over the data VLAN, without creating a separate management network.

NSVLAN

When this option is selected, the configured VLAN is created as the NSVLAN on NetScaler instance, and is used by the Management Service to access the NSIP for all communication with the instance. This option is suitable for performing out-of-band management of the instance over a separate management network. i.e., the NSVLAN.

Tagall

Interfaces

Configured (0) Remove All

No items

注:

- HA ハートビートは、NSVLAN の一部であるインターフェイスだけで送信されます。
- NSVLAN は、VPX XVA ビルド 9.3 ~53.4 以降からのみ設定できます。

重要: NSVLAN が選択されていない場合、VPX インスタンスで「clear config full」コマンドを実行すると、VLAN 構成が削除されます。

[完了] をクリックして、NetScaler VPX アプライアンスをプロビジョニングします。

NetScaler ADC インスタンスを変更する

プロビジョニングされた NetScaler ADC インスタンスのパラメーターの値を変更するには、[NetScaler ADC インスタンス] ペインで変更するインスタンスを選択し、[変更] をクリックします。[Modify ADC ウィザード] で、パラメータを変更します。

注： SSL チップ、インターフェイス、メモリ、

機能ライセンスの数などのパラメーターを変更すると、NetScaler ADC インスタンスは暗黙的に停止して再起動し、これらのパラメーターを有効にします。

[イメージ] パラメータと [ユーザ名] パラメータは変更できません。

SDX アプライアンスにプロビジョニングされた NetScaler ADC インスタンスを削除する場合は、[**NetScaler ADC** インスタンス] ペインで、削除するインスタンスを選択し、[削除] をクリックします。[確認] メッセージボックスで [はい] をクリックして NetScaler ADC インスタンスを削除します。

VLAN を特定の仮想インターフェイスに制限する

SDX アプライアンス管理者は、NetScaler ADC インスタンスに関連付けられた仮想インターフェイスに特定の 802.1Q VLAN を強制できます。この機能は、インスタンス管理者による 802.1Q VLAN の使用を制限する場合に特に役立ちます。2 つの異なる会社に属する 2 つのインスタンスが 1 つの SDX アプライアンスでホストされている場合、2 つの会社が同じ VLAN ID を使用しないように制限して、一方の会社が他方の会社のトラフィックを認識しないようにすることができます。インスタンス管理者が VPX インスタンスのプロビジョニングまたは変更中に 802.1Q VLAN にインターフェイスを割り当てようとすると、検証が実行され、指定された VLAN ID が許可リストに含まれていることが検証されます。

デフォルトでは、インターフェイス上では任意の VLAN ID を使用できます。インターフェイス上のタグ付き VLAN を制限するには、NetScaler ADC インスタンスのプロビジョニング時に、または後でインスタンスを変更して [ネットワーク設定] で VLAN ID を指定します。範囲を指定するには、ID をハイフンで区切ります (10~12 など)。最初にいくつかの VLAN ID を指定し、あとで許可リストから削除した場合、そのインターフェイスでは任意の VLAN ID を使用できます。これで、デフォルト設定が復元されました。

許可 VLAN のリストを作成すると、SDX 管理者は VLAN を作成するためにインスタンスにログオンする必要がなくなります。管理者は、管理サービスから特定のインスタンスの VLAN を追加および削除できます。

重要

L2 モードが有効な場合、管理者は異なる NetScaler ADC インスタンスの VLAN ID が重複しないように注意する必要があります。

許可された **VLAN ID** を指定するには

1. ADC のプロビジョニングウィザードまたは ADC の変更ウィザードの [ネットワーク設定] ページの [許可された **VLAN**] テキストボックスで、このインターフェイスで許可される 1 つ以上の VLAN ID を指定します。範

囲を指定するにはハイフンを使用します。たとえば、2～4094 と入力します。

2. ウィザードの手順に従って処理を進めます。
3. [完了] をクリックし、[閉じる] をクリックします。

管理サービスからインスタンスの **VLAN** を設定するには

1. [構成] タブで、[Citrix ADC] > [インスタンス] に移動します。
2. インスタンスを選択し、[VLAN] をクリックします。
3. 詳細ペインで、[追加] をクリックします。
4. [NetScaler ADC VLAN の作成] ダイアログボックスで、次のパラメーターを指定します。
 - VLAN ID: 特定のフレームが属する VLAN を一意に識別する整数。NetScaler ADC は最大 4094 個の VLAN をサポートします。ID 1 はデフォルト VLAN 用に予約されています。
 - IPV6 ダイナミックルーティング: この VLAN 上のすべての IPV6 ダイナミックルーティングプロトコルを有効にします。注: **ENABLED** 設定を機能させるには、インスタンスにログオンし、VTYSH コマンドラインから IPV6 動的ルーティングプロトコルを設定する必要があります。
5. VLAN に含める必要があるインターフェイスを選択します。
6. [作成] をクリックし、[閉じる] をクリックします。

暗号容量の管理

November 23, 2023

リリース 12.1 48.13 から、暗号キャパシティを管理するインターフェイスが変更されました。新しいインターフェイスにより、管理サービスは、NetScaler SDX アプライアンスの SSL 容量を表す非対称暗号化ユニット (ACU)、対称暗号ユニット (SCU)、および暗号仮想インターフェイスを提供します。以前の暗号容量は、SSL チップ、SSL コア、および SSL 仮想機能の単位で割り当てられていました。レガシー SSL チップが ACU および SCU ユニットにどのように変換されるかについての詳細は、レガシー SSL チップから ACU および SCU への変換表を参照してください。

管理サービス GUI を使用すると、暗号容量を ACU と SCU の単位で NetScaler VPX インスタンスに割り当てることができます。

次の表に、ACU、SCU、および暗号仮想インスタンスに関する簡単な説明を示します。

テーブル。単位暗号単位

新しい暗号ユニット	説明
非対称暗号ユニット (ACU)	1 ACU = (RSA) 2 K (2048 ビットキーサイズ) の復号化の 1 秒あたり 1 オペレーション (ops)。詳細については、ACU から PKE へのリソース変換表を参照してください。
対称暗号ユニット (SCU)	1 SCU = 1 Mbps の AES-128-CBC + SHA256-HMAC @ 1024B。この定義は、すべての SDX プラットフォームに適用できます。
暗号仮想インターフェイス	仮想関数とも呼ばれる暗号仮想インターフェイスは、SSL ハードウェアの基本単位を表します。これらのインターフェイスを使い切ると、SSL ハードウェアを VPX インスタンスに割り当てることができなくなります。暗号仮想インターフェイスは読み取り専用のエンティティであり、NetScaler SDX アプライアンスはこれらのエンティティを自動的に割り当てます。

SDX アプライアンスの暗号容量を表示する

SDX GUI のダッシュボードで SDX アプライアンスの暗号容量を表示できます。ダッシュボードには、SDX アプライアンスで使用されている ACU、SCU、および仮想インターフェイスと使用可能な ACU が表示されます。暗号容量を表示するには、[ダッシュボード] > [暗号容量] に移動します。

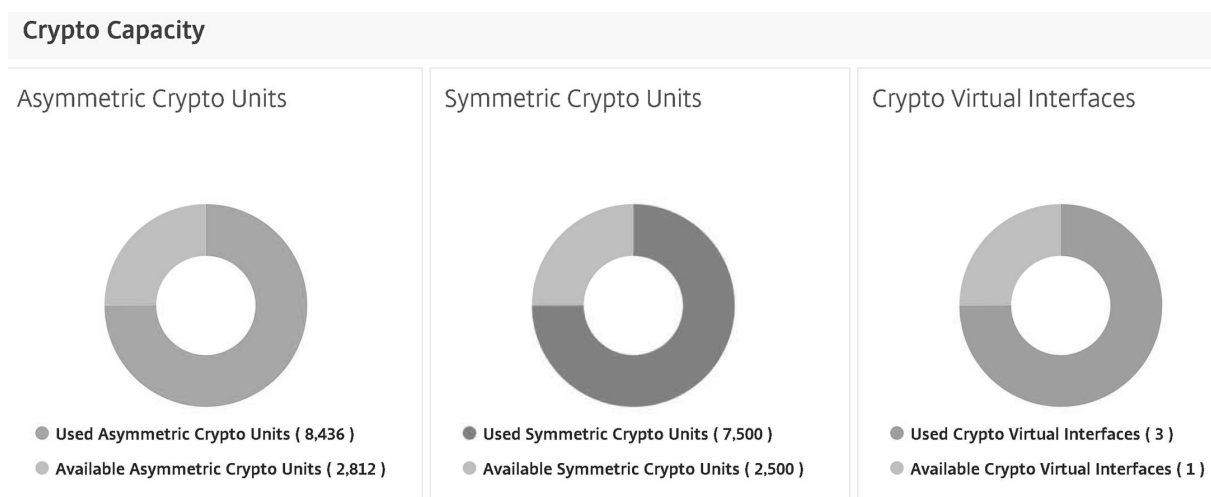

NetScaler VPX インスタンスのプロビジョニング中に暗号容量を割り当てる

SDX アプライアンスで VPX インスタンスをプロビジョニングする際、[暗号割り当て] で、VPX インスタンスに対して ACU と SCU の数を割り当てることができます。VPX インスタンスをプロビジョニングする手順については、「[NetScaler ADC インスタンスのプロビジョニング](#)」を参照してください。

VPX インスタンスのプロビジョニング中に暗号容量を割り当てるには、次の手順に従います。

1. 管理サービスにログオンします。
2. 構成 > **NetScaler ADC** > インスタンスの順に移動し、[追加] をクリックします。
3. [暗号割り当て (**Crypto Allocation**)] では、使用可能な ACU、SCU、および暗号仮想インターフェイスを表示できます。ACU と SCU の割り当て方法は SDX アプライアンスによって異なります。
 - a. さまざまな SDX アプライアンスで使用可能な ACU カウンターの最小値の表に記載されているアプライアンスには、指定した数の倍数で ACU を割り当てることができます。SCU は自動的に割り当てられ、[SCU 割り当て] フィールドは編集できません。ACU 割り当ては、そのモデルで使用できる最小 ACU の倍数で増やすことができます。たとえば、最小 ACU が 4375 の場合、それ以降の ACU の増分は 8750、13125 などとなります。

例。SCU が自動的に割り当てられ、ACU が指定された数の倍数で割り当てられる暗号割り当て。

Crypto Allocation			
	Asymmetric Crypto Units	Symmetric Crypto Units	Crypto Virtual Interfaces
Available	70000	56000	16
Total	70000	56000	16

Asymmetric Crypto Units	4375
Symmetric Crypto Units	3500

異なる **SDX** アプライアンステーブルで使用できる **ACU** カウンターの最小値

SDX プラットフォーム	ACU カウンターの最小値
22040, 22060, 22080, 22100, 22120, 24100, 24150 (36 ポート)	2187
8400, 8600, 8010, 8015	2812
17500, 19500, 21500	2812
17550, 19550, 20550, 21550	2812
11500, 13500, 14500, 16500, 18500, 20500	2812
11515, 11520, 11530, 11540, 11542	4375
14xxx	4375
14xxx 40S	4375
14xxx 40G	4375
14xxx FIPS	4375

SDX プラットフォーム	ACU カウンタの最小値
25xxx	4375
25xxx	4575

b. 上記の「異なる SDX アプライアンスで使用可能な ACU カウンタの最小値」の表に示されていないその他の SDX プラットフォームでは、ACU と SCU を自由に割り当てることができます。SDX アプライアンスは、暗号仮想インターフェイスを自動的に割り当てます。

例。ACU と SCU の両方が自由に割り当てられる暗号割り当て

Crypto Allocation			
	Asymmetric Crypto Units	Symmetric Crypto Units	Crypto Virtual Interfaces
Available	39000	41000	32
Total	39000	41000	32
Asymmetric Crypto Units			
	<input type="text" value="2000"/>		
Symmetric Crypto Units			
	<input type="text" value="2000"/>		

4./ NetScaler ADC インスタンスのプロビジョニングに関するすべての手順を完了し、[完了] をクリックします。詳しくは、「[NetScaler ADC インスタンスのプロビジョニング](#)」を参照してください。

暗号ハードウェアヘルスの表示

Management Service では、SDX アプライアンスに付属する暗号化ハードウェアの状態を表示できます。暗号化ハードウェアの状態は、暗号化デバイスと暗号仮想関数として表されます。暗号化ハードウェアの状態を表示するには、[ダッシュボード] > [リソース] に移動します。

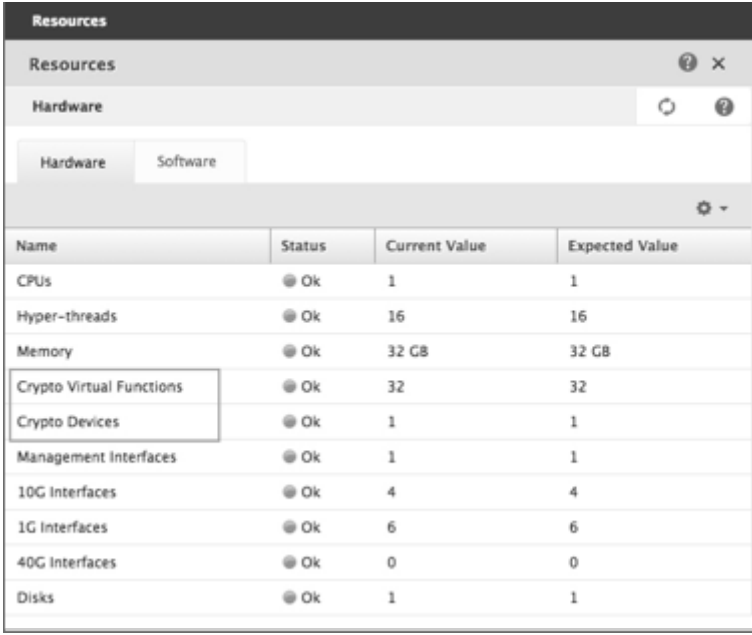

The screenshot shows the 'Resources' page in the NetScaler GUI. It has a 'Hardware' tab selected. Below the tabs is a table with the following data:

Name	Status	Current Value	Expected Value
CPUs	● Ok	1	1
Hyper-threads	● Ok	16	16
Memory	● Ok	32 GB	32 GB
Crypto Virtual Functions	● Ok	32	32
Crypto Devices	● Ok	1	1
Management Interfaces	● Ok	1	1
10G Interfaces	● Ok	4	4
1G Interfaces	● Ok	6	6
40G Interfaces	● Ok	0	0
Disks	● Ok	1	1

注意事項

SDX アプライアンスを最新バージョンにアップグレードする場合は、次の点に注意してください。

- SDX ユーザーインターフェイスのみがアップグレードされますが、アプライアンスのハードウェア容量は変わりません。
- 暗号の割り当てメカニズムは変わらず、SDX GUI 上の表現だけが変更されます。
- 暗号化インターフェイスには下位互換性があり、NITRO インターフェイスを使用して SDX アプライアンスを管理する既存の自動化メカニズムには影響しません。
- SDX アプライアンスのアップグレード時には、既存の VPX インスタンスに割り当てられている暗号は変更されず、管理サービスでの表示のみが変更されます。

ACU から PKE へのリソース変換テーブル

SDX プラットフォーム	ACU	RSA-RSA1K	RSA-RSA2K	RSA-RSA4K	ECDHE-RSA	ECDHE-ECDSA
22040、 22060、 22080、 22100、 22120、 24100、 24150 (36 ポート)	2187	12497	2187	312	256	190
8400, 8600, 8010, 8015	2812	17000	2812	424	330	-
11515, 11520, 11530, 11540, 11542	4375	25000	4375	625	512	381
22040、 22060、 22080、 22100、 22120 (24 ポート)	4375	25000	4375	625	512	381
17500, 19500, 21500	2812	17000	2812	424	330	-
17550, 19550, 20550, 21550	2812	17000	2812	424	330	-
11500, 13500, 14500, 16500, 18500, 20500	2812	17000	2812	424	330	-
14XXX、 14XXX 40G、 25XXX	4375	25000	4375	625	512	381

SDX プラットフォーム	ACU	RSA-RSA1K	RSA-RSA2K	RSA-RSA4K	ECDHE-RSA	ECDHE-ECDSA
14xxx FIPS	4375	25000	4375	625	512	381
14xxx 40S	4375	25000	4375	625	512	381
*89xx (8910, 8920, 8930)	1000	4615	1000	136	397	494
*26xxx (26100, 26160, 26200, 26250)	1000	4615	1000	136	397	494
*15000 50G	1000	4615	1000	136	397	494
*26000-50S	1000	4615	1000	136	397	494

* これらのプラットフォームでは、PKE 番号は最低保証値です。

ACU から PKE へのリソース変換テーブルの読み方

ACU から PKE へのリソース変換テーブルは、次の点に基づいています。

- 管理サービスは、個々の VPX に暗号リソースを割り当てるのに役立ちます。管理サービスでは、パフォーマンスを割り当てたり、約束したりすることはできません。
- 実際のパフォーマンスは、パケットサイズ、使用する暗号/keyex/HMAC (またはそのバリエーション) などによって異なります。

次の例は、「ACU から PKE」リソース変換テーブルを読み取って適用する方法を理解するのに役立ちます。

例。SDX 22040 プラットフォームの ACU から PKE へのリソース変換

SDX 22040 プラットフォーム上の VPX インスタンスに 2187 個の ACU を割り当てると、256 個の ECDHE-RSA 操作または 2187 個の RSA-2K 操作などに相当する暗号リソースが割り当てられます。

レガシー SSL チップから ACU および SCU への変換テーブル

レガシー SSL チップが ACU および SCU に変換される方法の詳細については、次の表を参照してください。

[ACU および SCU 変換テーブル](#)。

サードパーティ製仮想マシンのプロビジョニング

May 9, 2023

SDX アプライアンスは、次のサードパーティ製仮想マシン (インスタンス) のプロビジョニングをサポートしていません。

- SECUREMATRIX GSB
- InterScan Web Security
- Websense Protector
- BlueCat DNS/DHCP サーバー
- CA アクセスゲートウェイ
- PaloAlto VM シリーズ

SECUREMATRIX GSB は、トークンデバイスを携帯する必要がない、安全性の高いパスワードシステムを提供します。Websense Protector は監視およびブロック機能を提供し、データの損失や機密情報の漏洩を防ぎます。BlueCat DNS/DHCP サーバーは、お客様のネットワークに DNS と DHCP を提供します。NetScaler SDX 上の PaloAlto VM シリーズでは、高度なセキュリティと ADC 機能を単一のプラットフォームに統合し、企業、事業部門、サービスプロバイダーの顧客がアプリケーションに安全かつ信頼性の高い方法でアクセスできるようにします。NetScaler SDX 上の VM シリーズを組み合わせることで、Citrix Virtual Apps and Desktops の導入環境向けの完全で検証済みのセキュリティおよび ADC ソリューションも提供されます。

Management Service から、インスタンスのプロビジョニング、モニタリング、管理、トラブルシューティングを行うことができます。上記のすべてのサードパーティインスタンスは、SDxTools デーモンを使用して管理サービスと通信します。デーモンはプロビジョニングされたインスタンスにプレインストールされています。新しいバージョンが利用可能になったら、デーモンをアップグレードできます。

サードパーティの仮想マシンを構成すると、チャンネルの一部である SR-IOV インターフェイス (1/x および 10/x) はインターフェイスのリストに表示されません。これは、チャンネルがサードパーティの仮想マシンではサポートされないためです。

注記:

SDX アプライアンスにプロビジョニングできるインスタンスの総数は、アプライアンスにインストールされているライセンスによって異なります。

重要:

サードパーティのインスタンスをインストールする前に、Citrix Hypervisor のバージョンを 6.1.0 にアップグレードする必要があります。

SECUREMATRIX GSB

May 9, 2023

SECUREMATRIX は、使いやすくコスト効率に優れた、安全性が高く、トークンレスのワンタイムパスワード (OTP) 認証ソリューションです。マトリクステーブルの位置、シーケンス、イメージパターンの組み合わせを使用して、使い捨てパスワードを生成します。SECUREMATRIX GSB サーバーと SECUREMATRIX 認証サーバーは、VPN/SSL-VPN エンドポイント、クラウドベースのアプリケーションとリソース、デスクトップ/仮想デスクトップ ログイン、および Web アプリケーション (OTP を使用したリバースプロキシ) のセキュリティを大幅に強化し、PC、仮想デスクトップ、タブレット、スマートフォン。

ソフトウェア定義ネットワーク (SDN) で NetScaler SDX マルチテナントプラットフォームアーキテクチャを使用することで、SECUREMATRIX の強力な認証機能を、Citrix ADC を介して提供される他のテナントやクラウドサービス (Web Interface、XenApp、XenDesktop、および認証を必要とする他の多くのアプリケーションサービスなど) と簡単に組み合わせたり統合したりできます。

注: チャンネルは SECUREMATRIX GSB インスタンスでサポートされていないため、チャンネルの一部である SR-IOV インターフェイス (1/x および 10/x) はインターフェイスのリストに表示されません。

詳細については、「[SECUREMATRIX](#)」を参照してください。

SECUREMATRIX GSB インスタンスのプロビジョニング

SECUREMATRIX GSB には、SDX アプライアンスの外部で設定する必要がある SECUREMATRIX 認証サーバが必要です。インターフェイスを 1 つだけ選択し、そのインターフェイスにのみネットワーク設定を指定します。

注: チャンネルは SECUREMATRIX GSB インスタンスでサポートされていないため、チャンネルの一部である SR-IOV インターフェイス (1/x および 10/x) はインターフェイスのリストに表示されません。

インスタンスのプロビジョニングを開始する前に、SECUREMATRIX Web サイトから XVA イメージをダウンロードして SDX アプライアンスにアップロードする必要があります。XVA イメージのダウンロードについて詳しくは、SECUREMATRIX Web サイトを参照してください。SDX アプライアンスで管理サービスビルド 118.7 以降を使用していることを確認します。

[構成] タブで、[SECUREMATRIX GSB] > [ソフトウェアイメージ] に移動します。

XVA イメージを SDX アプライアンスにアップロードするには、次の手順を実行します。

1. 詳細ウィンドウの [XVA ファイル] > [アクション] で、[アップロード] をクリックします。
2. 表示されたダイアログボックスで [参照] をクリックし、アップロードする XVA ファイルを選択します。
3. [アップロード] をクリックします。XVA ファイルが XVA ファイルペインに表示されます。

SECUREMATRIX インスタンスをプロビジョニングするには

1. [構成] タブで、[SECUREMATRIX GSB] > [インスタンス] に移動します。
2. 詳細ペインで、[Add] をクリックします。
3. SECUREMATRIX GSB のプロビジョニングウィザードで、画面の指示に従います。
4. [完了] をクリックし、[閉じる] をクリックします。

インスタンスをプロビジョニングしたら、インスタンスにログオンし、詳細設定を実行します。詳細については、[SECUREMATRIX](#) の Web サイトを参照してください。

プロビジョニングされた SECUREMATRIX インスタンスのパラメーターの値を変更するには、[SECUREMATRIX Instances] ペインで変更するインスタンスを選択し、[Modify] をクリックします。SECUREMATRIX GSB の変更ウィザードで、パラメータを変更します。

注: インターフェイスパラメータまたはインスタンス名を変更すると、インスタンスは停止して再起動し、変更を有効にします。

テクニカルサポートに提出する tar アーカイブを生成できます。テクニカルサポートファイルの生成については、[テクニカルサポート用の Tar アーカイブの生成を参照してください](#)。

また、SECUREMATRIX GSB インスタンスの設定をバックアップし、後でそのバックアップデータを使用して SDX アプライアンス上のインスタンスの設定を復元することもできます。インスタンスのバックアップと復元の詳細については、「[SDX Appliance の設定データのバックアップと復元](#)」を参照してください。

SECUREMATRIX GSB インスタンスのモニタリング

SDX アプライアンスは、SECUREMATRIX GSB インスタンスの SDXTools のバージョン、SSH および CRON デモンの状態、ウェブサーバーの状態などの統計情報を収集します。

SECUREMATRIX GSB インスタンスに関連する統計情報を表示するには、以下を実行します。

1. [**SECUREMATRIX GSB**] > [インスタンス] に移動します。
2. 詳細ペインで、インスタンス名の横にある矢印をクリックします。

SECUREMATRIX GSB インスタンスの管理

SECUREMATRIX GSB インスタンスは、管理サービスから起動、停止、再起動、強制停止、強制再起動できます。

[構成] タブで、[SECUREMATRIX GSB] を展開します。

起動、停止、再起動、強制停止、または強制再起動するには、次の操作を行います。

1. インスタンス] をクリックします。
2. 詳細ペインで、操作を実行するインスタンスを選択し、次のいずれかのオプションを選択します。
 - 起動

- シャットダウン
- 再起動する
- 強制シャットダウン
- 強制再起動

3. [確認] メッセージボックスで [はい] をクリックします。

SECUREMATRIX GSB インスタンス用の SDXTools ファイルのアップグレード

SECUREMATRIX GSB インスタンスで実行されるデーモンである SDXTools は、管理サービスとインスタンス間の通信に使用されます。

SDXTools をアップグレードするには、ファイルを SDX アプライアンスにアップロードし、インスタンスの選択後に SDXTools をアップグレードする必要があります。SDXTools ファイルは、クライアントコンピューターから SDX アプライアンスにアップロードできます。

SDXTools ファイルをアップロードするには:

1. ナビゲーションウィンドウで [管理サービス] を展開し、[SDXTools ファイル] をクリックします。
2. 詳細ウィンドウの [アクション] リストで、[アップロード] を選択します。
3. [SDXTools ファイルのアップロード] ダイアログボックスで [参照] をクリックし、ファイルが格納されているフォルダに移動して、ファイルをダブルクリックします。
4. [アップロード] をクリックします。

SDXTools をアップグレードするには:

[構成] タブで、[SECUREMATRIX GSB] を展開します。

1. インスタンス] をクリックします。
2. 詳細ペインで、インスタンスを選択します。
3. [アクション] リストから [SDXTools のアップグレード] を選択します。
4. [SDXTools のアップグレード] ダイアログボックスで、ファイルを選択し、[OK] をクリックし、[閉じる] をクリックします。

SECUREMATRIX GSB インスタンスを新しいバージョンにアップグレードおよびダウングレードする

SECUREMATRIX GSB インスタンスのアップグレードプロセスでは、ターゲットビルドのソフトウェアイメージを SDX アプライアンスにアップロードしてから、インスタンスをアップグレードします。ダウングレードすると、以前のバージョンのインスタンスがロードされます。

[構成] タブで、[SECUREMATRIX GSB] を展開します。

ソフトウェアイメージをアップロードするには:

1. [ソフトウェアイメージ] をクリックします。

2. 詳細ウィンドウの [アクション] リストで、[アップロード] を選択します。
3. ダイアログボックスで [参照] をクリックし、ビルドファイルが格納されているフォルダにナビゲートし、ビルドファイルをダブルクリックします。
4. [アップロード] をクリックします。

インスタンスをアップグレードするには:

1. インスタンス] をクリックします。
2. 詳細ペインで、インスタンスを選択します。
3. [アクション] リストから [アップグレード] を選択します。
4. 表示されたダイアログボックスで、ファイルを選択し、「OK」、「閉じる」の順にクリックします。

インスタンスをダウングレードするには:

1. インスタンス] をクリックします。
2. 詳細ペインで、インスタンスを選択します。
3. [アクション] リストから [ダウングレード] を選択します。
4. [確認] メッセージボックスで [はい] をクリックします。

SECUREMATRIX GSB インスタンスのトラブルシューティング

管理サービスから SECUREMATRIX GSB インスタンスに ping を実行して、デバイスが到達可能かどうかを確認できます。Management Service からインスタンスへのパケットのルートをトレースして、インスタンスに到達するまでのホップ数を判断できます。

インスタンスを再検出して、インスタンスの最新の状態と構成を表示できます。再検出中、管理サービスは SDX アプリアンス上で実行されている SECUREMATRIX GSB の構成とバージョンをフェッチします。デフォルトでは、管理サービスは 30 分に 1 回インスタンスの再検出をスケジュールします。

[構成] タブで、[SECUREMATRIX GSB] を展開します。

インスタンスに ping を実行するには、以下を実行します。

1. インスタンス] をクリックします。
2. 詳細ウィンドウで ping するインスタンスを選択し、[アクション] リストから [Ping] をクリックします。Pingmessage ボックスに ping が成功したかどうかが表示されます。

インスタンスのルートをトレースするには:

1. インスタンス] をクリックします。
2. 詳細ウィンドウで、ルートをトレースするインスタンスを選択し、[アクション] リストから [traceRoute] をクリックします。Traceroute メッセージボックスに、インスタンスへのルートが表示されます。

インスタンスを再検出するには:

1. インスタンス] をクリックします。

2. 詳細ウィンドウで、再検出するインスタンスを選択し、[操作]の一覧から[再検出]をクリックします。
3. [確認]メッセージボックスで[はい]をクリックします。

Trend Micro の InterScan Web Security

May 9, 2023

Trend Micro の InterScan Web Security は、インターネットゲートウェイで従来の脅威や新たな Web 脅威から動的に保護するソフトウェア仮想アプライアンスです。アプリケーション制御、マルウェア対策スキャン、リアルタイム Web レピュテーション、柔軟な URL フィルタリング、および高度な脅威保護を統合することで、ネットワーク上でのクラウドベースアプリケーションの増加に対する優れた保護と、より優れた可視性と制御を実現します。リアルタイムのレポート作成と一元管理により、管理者はプロアクティブな意思決定ツールとなり、その場でリスク管理を行うことができます。

InterScan Web Security:

- エンドユーザーのインターネットアクティビティをより詳細に可視化
- 管理を一元化して最大限の管理を実現
- Web の使用を発生時に監視
- オンザスポットでの修復を実現
- アプライアンスの無秩序な増加と電力コストを削減
- データ損失保護とサンドボックス実行分析をオプションで提供

InterScan Web Security インスタンスをプロビジョニングする前に、Trend Micro の Web サイトから XVA イメージをダウンロードする必要があります。XVA イメージをダウンロードしたら、NetScaler SDX アプライアンスにアップロードします。

注:

チャンネルの一部である SR-IOV インターフェイス (1/x および 10/x) は、InterScan Web Security インスタンスではチャンネルがサポートされていないため、インターフェイスのリストには表示されません。

XVA イメージを SDX アプライアンスにアップロードするには、次の手順を実行します。

1. [構成] タブで、**Trend Micro IWSVA** > [ソフトウェアイメージ] の順に移動します。
2. 詳細ウィンドウの [XVA ファイル] タブで、[アップロード] をクリックします。
3. 表示されるダイアログボックスで「ブラウズ」をクリックし、アップロードする XVA ファイルを選択します。
4. [アップロード] をクリックします。XVA ファイルが XVA ファイルペインに表示されます。

Trend Micro IWSVA インスタンスをプロビジョニングするには:

1. [構成] タブで、**Trend Micro IWSVA** > [インスタンス] に移動します。
2. 詳細ウィンドウで、[追加] をクリックします。

3. **Trend Micro IWSVA** のプロビジョニングウィザードで、画面の指示に従います。
4. **[OK]** をクリックし、**[閉じる]** をクリックします。

インスタンスをプロビジョニングしたら、インスタンスにログオンして詳細設定を実行します。

プロビジョニングされたインスタンスのパラメーターの値を変更するには、詳細ペインで変更するインスタンスを選択し、**[Edit]** をクリックします。Trend Micro IWSVA の変更ウィザードで、ご使用の環境に適した値にパラメータを設定します。

Websense Protector

February 1, 2022

Websense (現在 Forcepoint と呼ばれる) Data Security Protector は、アウトバウンド HTTP トラフィック (投稿) を傍受して分析し、Web 上でのデータ損失や機密情報の漏洩を防ぐ仮想マシンです。プロテクタは、DLP ポリシー情報のために専用の Windows サーバと通信し、一致が検出された場合にデータがポストされるのを監視またはブロックできます。コンテンツ分析は Box で実行されるため、このプロセス中に機密データが保護者に送信されることはありません。

プロテクタのデータ損失防止 (DLP) 機能を使用するには、Websense Data Security を購入してインストールし、データセキュリティマネージャで Web DLP ポリシーを設定し、管理サービスを介して初期設定を実行する必要があります。

詳細については、[Websense Protector Web サイト](#)を参照してください。

Websense プロテクタインスタンスのプロビジョニング

Websense© Protector には、SDX アプライアンスの外部で設定する必要があるデータセキュリティ管理サーバが必要です。1つの管理インターフェイスと2つのデータインターフェイスを選択してください。データインターフェイスでは、**[Allow L2 Mode]** を選択する必要があります。Websense Protector の管理ネットワークを介してデータセキュリティ管理サーバにアクセスできることを確認します。**[ネームサーバー]** に、このプロテクターを提供するドメインネームサーバー (DNS) の IP アドレスを入力します。

注: チャンネルは Websense プロテクタインスタンスでサポートされていないため、チャンネルの一部である SR-IOV インターフェイス (1/x および 10/x) はインターフェイスのリストに表示されません。

インスタンスのプロビジョニングを開始する前に、Websense Web サイトからプロテクタイメージをダウンロードして SDX アプライアンスにアップロードする必要があります。プロテクターイメージのダウンロードについて詳しくは、[Websense Web サイトを参照してください](#)。SDX アプライアンスで管理サービスビルド 118.7 以降を使用していることを確認します。

[構成] タブで、**[Websense Protector]** > **[ソフトウェアイメージ]** に移動します。

XVA イメージを **SDX** アプライアンスにアップロードするには

1. 詳細ウィンドウの [XVA ファイル] > [アクション] で、[アップロード] をクリックします。
2. 表示されたダイアログボックスで [参照] をクリックし、アップロードする XVA ファイルを選択します。
3. [アップロード] をクリックします。XVA ファイルペインに XVA ファイルが表示されます。

Websense Protector インスタンスをプロビジョニングするには

1. [構成] タブで、[Websense Protector] > [インスタンス] に移動します。
2. 詳細ペインで、[Add] をクリックします。
3. Websense Protector のプロビジョニングウィザードで、画面の指示に従います。
4. [完了] をクリックし、[閉じる] をクリックします。

インスタンスをプロビジョニングしたら、インスタンスにログオンし、詳細設定を実行します。

プロビジョニングされた Websense Protector インスタンスのパラメータ値を変更するには、[Websense Protector Instances] ペインで変更するインスタンスを選択し、[Modify] をクリックします。[Websense Protector の変更] ウィザードで、パラメータを設定します。Websense インスタンスのプロビジョニング時に選択したインターフェイスは変更しないでください。XVA ファイルは、インスタンスを削除して新しいインスタンスをプロビジョニングしない限り変更できません。

テクニカルサポートに提出する tar アーカイブを生成できます。テクニカルサポートファイルの生成については、[テクニカルサポート用の Tar アーカイブの生成を参照してください](#)。

Websense Protector インスタンスのモニタリング

SDX アプライアンスは、SDXTools のバージョン、Websense© Data Security ポリシーエンジンのステータス、データセキュリティプロキシのステータスなど、Websense Protector インスタンスの統計情報を収集します。

Websense プロテクタインスタンスに関連する統計情報を表示するには、次の手順を実行します。

1. Websense Protector > インスタンスに移動します。
2. 詳細ペインで、インスタンス名の横にある矢印をクリックします。

Websense Protector インスタンスの管理

Websense© protector インスタンスの起動、停止、再起動、強制停止、強制再起動は、管理サービスから実行できます。

[構成] タブで [Websense Protector] を展開します。

Websense Protector インスタンスを起動、停止、再起動、強制停止、強制再起動するには

1. インスタンス] をクリックします。
2. 詳細ペインで、操作を実行するインスタンスを選択し、次のいずれかのオプションを選択します。
 - 起動
 - シャットダウン
 - 再起動する
 - 強制シャットダウン
 - 強制再起動
3. [確認] メッセージボックスで [はい] をクリックします。

Websense Protector インスタンスの **SDXTools** ファイルのアップグレード

サードパーティのインスタンスで実行されるデーモンである SDXTools は、Management Service とサードパーティインスタンス間の通信に使用されます。

SDXTools をアップグレードするには、ファイルを SDX アプライアンスにアップロードし、インスタンスの選択後に SDXTools をアップグレードする必要があります。SDXTools ファイルは、クライアントコンピューターから SDX アプライアンスにアップロードできます。

SDXTools ファイルをアップロードするには

1. ナビゲーションウィンドウで [管理サービス] を展開し、[SDXTools ファイル] をクリックします。
2. 詳細ウィンドウの [アクション] リストで、[アップロード] を選択します。
3. [SDXTools ファイルのアップロード] ダイアログボックスで [参照] をクリックし、ファイルが格納されているフォルダに移動して、ファイルをダブルクリックします。
4. [アップロード] をクリックします。

SDXTools をアップグレードするには

[
構成] タブで [
Websense Protector] を展開します。

1. インスタンス] をクリックします。
2. 詳細ペインで、インスタンスを選択します。
3. [アクション] リストから [SDXTools のアップグレード] を選択します。
4. [SDXTools のアップグレード] ダイアログボックスで、ファイルを選択し、[OK] をクリックし、[閉じる] をクリックします。

WebSense Protector インスタンスの新しいバージョンへのアップグレード

WebSense© protector インスタンスのアップグレードプロセスでは、ターゲットビルドのソフトウェアイメージを SDX アプライアンスにアップロードしてから、インスタンスをアップグレードします。

[構成] タブで [**WebSense Protector**] を展開します。

ソフトウェアイメージをアップロードするには

1. [ソフトウェアイメージ] をクリックします。
2. 詳細ウィンドウの [アクション] リストで、[アップロード] を選択します。
3. ダイアログボックスで [参照] をクリックし、ビルドファイルが格納されているフォルダにナビゲートし、ビルドファイルをダブルクリックします。
4. [アップロード] をクリックします。

インスタンスをアップグレードするには

1. インスタンス] をクリックします。
2. 詳細ペインで、インスタンスを選択します。
3. [アクション] リストから [アップグレード] を選択します。
4. 表示されたダイアログボックスで、ファイルを選択し、「OK」、「閉じる」の順にクリックします。

WebSense Protector インスタンスのトラブルシューティング

管理サービスから WebSense© protector インスタンスに ping を実行して、デバイスが到達可能かどうかを確認できます。Management Service からインスタンスへのパケットのルートをトレースして、インスタンスに到達するまでのホップ数を判断できます。

インスタンスを再検出して、インスタンスの最新の状態と構成を表示できます。再検出時に、管理サービスは SDX アプライアンスで実行されている WebSense Protector の構成とバージョンをフェッチします。デフォルトでは、管理サービスは 30 分に 1 回インスタンスの再検出をスケジュールします。

[構成] タブで [WebSense Protector] を展開します。

インスタンスに **ping** を実行するには

1. インスタンス] をクリックします。
2. 詳細ウィンドウで ping するインスタンスを選択し、[アクション] リストから [Ping] をクリックします。Pingmessage ボックスに ping が成功したかどうかが表示されます。

インスタンスのルートをトレースするには

1. インスタンス] をクリックします。
2. 詳細ウィンドウで、ルートをトレースするインスタンスを選択し、[アクション] リストから [traceRoute] をクリックします。Traceroute メッセージボックスに、インスタンスへのルートが表示されます。

インスタンスを再検出するには

1. インスタンス] をクリックします。
2. 詳細ウィンドウで、再検出するインスタンスを選択し、[操作] の一覧から [再検出] をクリックします。
3. [確認] メッセージボックスで [はい] をクリックします。

BlueCat DNS/DHCP

May 9, 2023

BlueCat DNS/DHCP Server™ は、NetScaler SDX プラットフォームでホストできるソフトウェアソリューションで、追加の管理コストやデータセンターのスペースを必要とせずに、信頼性が高くスケラブルで安全な DNS および DHCP コアネットワークサービスを提供します。重要な DNS サービスは、ハードウェアを追加することなく、1 つのシステム内の複数の DNS ノード間、または複数の SDX アプライアンス間で負荷分散できます。

BlueCat DNS/DHCP Server™ の仮想インスタンスを SDX でホストすることで、モバイルデバイス、アプリケーション、仮想環境、クラウドをよりスマートに接続できます。

BlueCat と Citrix の詳細については、BlueCat の Web サイト (<https://citrixready.citrix.com/bluecat-networks.html>) を参照してください。

BlueCat をすでにお使いの場合は、<https://care.bluecatnetworks.com/> の BlueCat サポートポータルからソフトウェアとドキュメントをダウンロードできます。

BlueCat DNS/DHCP インスタンスのプロビジョニング

XVA イメージは、<https://care.bluecatnetworks.com/> の Bluecat カスタマーケアからダウンロードする必要があります。XVA イメージをダウンロードしたら、インスタンスのプロビジョニングを開始する前に SDX アプライアンスにアップロードします。SDX アプライアンスで管理サービスビルド 118.7 以降を使用していることを確認します。

BlueCat DNS/DHCP VM では、0/1 および 0/2 インターフェイスにまたがる管理チャンネルがサポートされています。詳しくは、「[管理サービスからのチャンネルの構成](#)」を参照してください。

注: チャンネルは BlueCat DNS/DHCP インスタンスでサポートされていないため、チャンネルの一部である SR-IOV インターフェイス (1/x および 10/x) はインターフェイスのリストに表示されません。

[構成] タブで、[BlueCat DNS/DHCP] > [ソフトウェアイメージ] に移動します。

XVA イメージを **SDX** アプライアンスにアップロードするには:

1. 詳細ウィンドウの [XVA ファイル] > [アクション] で、[アップロード] をクリックします。
2. 表示されたダイアログボックスで [参照] をクリックし、アップロードする XVA ファイルを選択します。
3. [アップロード] をクリックします。XVA ファイルが XVA ファイルペインに表示されます。

BlueCat DNS/DHCP インスタンスをプロビジョニングするには:

1. [構成] タブで、[BlueCat DNS/DHCP] > [インスタンス] に移動します。
2. 詳細ペインで、[Add] をクリックします。BlueCat DNS/DHCP サーバーの [プロビジョニング] ページが開きます。
3. BlueCat DNS/DHCP のプロビジョニングウィザードで、画面の指示に従います。
 - [インスタンスの作成] の [名前] フィールドにインスタンスの名前を入力し、[XVA ファイル] ドロップダウンメニューからアップロードしたイメージを選択し、[次へ] をクリックします。必要に応じて、[Domain Name] フィールドにインスタンスのドメイン名を入力します。
注: 名前にはスペースを含めないでください。
 - [Network Settings] の [Management Interface] ドロップダウンメニューから、インスタンスの管理に使用するインターフェイスを選択し、そのインターフェイスの IP アドレスとゲートウェイを設定します。高可用性とサービスのために、インターフェイスを明示的に割り当てることができます。パラメータを選択し、[次へ] をクリックします。
注: 管理、高可用性、およびサービス用にインターフェイスを割り当てると、サポートされているインターフェイスの組み合わせに基づいてインターフェイスを割り当ててください。

3 つすべてに同じインターフェイスを選択できます。

3 つのインターフェイスすべてに異なるインターフェイスを選択できます。

管理とサービスには同じインターフェイスを選択できますが、高可用性には異なるインターフェイスを選択できます。[完了] をクリックし、[閉じる] をクリックします。インスタンスが作成され、起動され、選択した IP アドレスで構成されます。

インスタンスをプロビジョニングしたら、SSH を使用してインスタンスにログオンし、設定を完了します。BlueCat DNS/DHCP サーバーを設定する方法、または BlueCat アドレスマネージャーの管理下に置く方法の詳細については、次の URL から入手できる該当する BlueCat 管理ガイドを参照してください。
<https://care.bluecatnetworks.com>

プロビジョニングされた BlueCat DNS/DHCP Server インスタンスのパラメーターの値を変更するには、[BlueCat DNS/DHCP Instances] ペインで変更するインスタンスを選択し、[Modify] をクリックします。BlueCat DNS/DHCP の変更ウィザードで、パラメーター設定を変更します。

注: インターフェイスパラメータまたはインスタンス名を変更すると、インスタンスは停止して再起動し、変更を有効にします。

BlueCat DNS/DHCP インスタンスのモニタリング

SDX アプライアンスは、BlueCat DNS/DHCP インスタンスのインスタンスで実行されている SDXTools のバージョンなどの統計情報を収集します。

BlueCat DNS/DHCP インスタンスに関連する統計情報を表示するには:

1. BlueCat DNS/DHCP > インスタンスに移動します。
2. 詳細ペインで、インスタンス名の横にある矢印をクリックします。

BlueCat DNS/DHCP インスタンスの管理

BlueCat DNS/DHCP インスタンスは、管理サービスから起動、停止、再起動、強制停止、強制再起動できます。

[構成] タブで、[BlueCat DNS/DHCP] を展開します。

BlueCat DNS/DHCP インスタンスを起動、停止、再起動、強制停止、または強制再起動するには:

1. インスタンス] をクリックします。
2. 詳細ペインで、操作を実行するインスタンスを選択し、次のいずれかのオプションを選択します。
 - 起動
 - シャットダウン
 - 再起動する
 - 強制シャットダウン
 - 強制再起動
3. [確認] メッセージボックスで [はい] をクリックします。

BlueCat DNS/DHCP インスタンス用の SDXTools ファイルのアップグレード

サードパーティのインスタンスで実行されるデーモンである SDXTools は、Management Service とサードパーティインスタンス間の通信に使用されます。

SDXTools をアップグレードするには、ファイルを SDX アプライアンスにアップロードし、インスタンスの選択後に SDXTools をアップグレードする必要があります。SDXTools ファイルは、クライアントコンピューターから SDX アプライアンスにアップロードできます。

SDXTools ファイルをアップロードするには:

1. ナビゲーションウィンドウで [管理サービス] を展開し、[SDXTools ファイル] をクリックします。
2. 詳細ウィンドウの [アクション] リストで、[アップロード] を選択します。
3. [SDXTools ファイルのアップロード] ダイアログボックスで [参照] をクリックし、ファイルが格納されているフォルダに移動して、ファイルをダブルクリックします。

4. [アップロード] をクリックします。

SDXTools をアップグレードするには:

[構成] タブで、[BlueCat DNS/DHCP] を展開します。

1. [インスタンス] をクリックします。
2. 詳細ペインで、インスタンスを選択します。
3. [アクション] リストから [SDXTools のアップグレード] を選択します。
4. [SDXTools のアップグレード] ダイアログボックスで、ファイルを選択し、[OK] をクリックし、[閉じる] をクリックします。

BlueCat DNS/DHCP インスタンスの再検出

インスタンスを再検出して、インスタンスの最新の状態と構成を表示できます。再検出中、管理サービスは構成をフェッチします。デフォルトでは、Management Service は 30 分に 1 回、すべてのインスタンスを再検出するようにインスタンスをスケジュールします。

[構成] タブで、[BlueCat DNS/DHCP] を展開します。

1. [インスタンス] をクリックします。
2. 詳細ウィンドウで、再検出するインスタンスを選択し、[操作] の一覧から [再検出] をクリックします。
3. [確認] メッセージボックスで [はい] をクリックします。

CA Access Gateway

February 1, 2022

CA Access Gateway は、アクセス制御のためのプロキシベースのソリューションを提供する、拡張性、管理性、拡張性に優れたスタンドアロンサーバです。CA Access Gateway は、企業にネットワークゲートウェイを提供し、従来の Cookie ベースのテクノロジーに依存しない複数のセッションスキームをサポートするプロキシエンジンを採用しています。

組み込み Web エージェントにより、企業全体でシングルサインオン (SSO) が可能になります。CA Access Gateway は、HTTP および HTTPS リクエストと Cookie レス SSO に対するアクセスコントロールを提供します。また、セッション情報はインメモリセッションストアに保存されます。プロキシルールは、CA Access Gateway が企業内の宛先サーバにあるリソースに要求を転送またはリダイレクトする方法を定義します。

CA Access Gateway は、ネットワークリソースに対して単一のゲートウェイを提供することで、企業ネットワークを分離し、アクセス制御を一元化します。

注: CA Access Gateway インスタンスではチャンネルがサポートされていないため、チャンネルの一部である SR-IOV インターフェイス (1/x および 10/x) はインターフェイスのリストに表示されません。CA Access Gateway の機能の詳細については、その製品のマニュアルを参照してください。

CA Access Gateway インスタンスのプロビジョニング

CA Access Gateway インスタンスをプロビジョニングする前に、XVA イメージをダウンロードする必要があります。XVA イメージをダウンロードしたら、SDX アプライアンスにアップロードします。SDX アプライアンスで、管理サービスバージョン 10.5 ビルド 52.3.e 以降を使用していることを確認します。CA Access Gateway をプロビジョニングするには、まず XVA イメージを SDX アプライアンスにアップロードしてから、インスタンスをプロビジョニングする必要があります。

XVA イメージを **SDX** アプライアンスにアップロードするには、次の手順を実行します。

1. [構成] タブで、**CA Access Gateway** > [ソフトウェアイメージ] に移動します。
2. 詳細ウィンドウの [**XVA** ファイル] で、[アクション] ドロップダウンリストから [アップロード] をクリックします。
3. 表示されたダイアログボックスで [参照] をクリックし、アップロードする XVA ファイルを選択します。
4. [アップロード] をクリックします。XVA ファイルペインに **XVA** ファイルが表示されます。

CA Access Gateway インスタンスをプロビジョニングするには

1. [構成] タブで、**CA Access Gateway** > [インスタンス] に移動します。
2. 詳細ペインで、[Add] をクリックします。
3. CA Access Gateway のプロビジョニングウィザードで、画面の指示に従います。
4. [完了] をクリックし、[閉じる] をクリックします。

インスタンスをプロビジョニングしたら、インスタンスにログオンし、詳細設定を実行します。

プロビジョニングされたインスタンスのパラメーターの値を変更するには、詳細ペインで変更するインスタンスを選択し、[Modify] をクリックします。[CA Access Gateway の変更] ウィザードで、パラメータを環境に適した値に設定します。

注:

インターフェイスパラメータまたはインスタンス名を変更すると、インスタンスは停止して再起動され、変更が有効になります。

CA Access Gateway インスタンスのモニタリング

SDX アプライアンスは、CA Access Gateway インスタンスのインスタンスで実行されている SDxTools のバージョンなどの統計情報を収集します。

CA Access Gateway インスタンスに関連する統計情報を表示するには、次の手順を実行します。

1. CA Access Gateway > インスタンスに移動します。
2. 詳細ペインで、インスタンス名の横にある矢印をクリックします。

CA Access Gateway インスタンスの管理

CA Access Gateway インスタンスは、管理サービスから起動、停止、再起動、強制停止、または強制再起動できます。これらのタスクを完了するには、次の手順に従います。

1. [構成] タブで、[CA Access Gateway] を展開します。
2. CA Access Gateway > インスタンスに移動します。
3. 詳細ペインで、操作を実行するインスタンスを選択し、次のいずれかのオプションを選択します。
 - 起動
 - シャットダウン
 - 再起動する
 - 強制シャットダウン
 - 強制再起動
4. [確認] メッセージボックスで [はい] をクリックします。

パロアルトネットワークス VM シリーズ

May 9, 2023

注: NetScaler SDX アプライアンスでの Palo Alto

VM シリーズインスタンスの Provisioning は、SDX プラットフォーム 115XX、84XX、221XX、および 215XX のみサポートされています。

Palo Alto Networks VM シリーズの仮想ファイアウォールは、同社の物理セキュリティアプライアンスで使用できるものと同じ PAN-OS 機能セットを使用し、主要なネットワークセキュリティ機能をすべて提供します。NetScaler SDX 上の VM シリーズでは、高度なセキュリティと ADC 機能を 1 つのプラットフォームに統合して、企業、事業部門、サービスプロバイダーの顧客がアプリケーションに安全かつ信頼性の高い方法でアクセスできるようにします。NetScaler SDX 上の VM シリーズを組み合わせることで、Citrix Virtual Apps and Desktops の導入環境向けの完全で検証済みのセキュリティおよび ADC ソリューションも提供されます。

Management Service から、インスタンスのプロビジョニング、モニタリング、管理、トラブルシューティングを行うことができます。

注意すべき点:

- SDX アプライアンスでプロビジョニングできるインスタンスの総数は、使用可能な SDX ハードウェアリソースによって異なります。

- チャンネルの一部である SR-IOV インターフェイス (1/x および 10/x) は、Websense Protector インスタンスではチャンネルがサポートされていないため、インターフェイスのリストには表示されません。パロアルトネットワーク VM シリーズの詳細については、[パロアルトネットワークのドキュメント](#)を参照してください。

PaloAlto VM シリーズインスタンスのプロビジョニング

パロアルト VM シリーズインスタンスをプロビジョニングする前に、[パロアルトネットワークス Web サイト](#)から XVA イメージをダウンロードする必要があります。XVA イメージをダウンロードしたら、SDX アプライアンスにアップロードします。

XVA イメージを **SDX** アプライアンスにアップロードするには:

1. [**** 設定**] タブで、[**PaloAlto VM** シリーズ] > [ソフトウェアイメージ] に移動します。 ******
2. 詳細ウィンドウの [**XVA** ファイル] で、[アクション] ドロップダウンリストから [アップロード] をクリックします。
3. 表示されるダイアログボックスで「ブラウズ」をクリックし、アップロードする XVA ファイルを選択します。
4. [アップロード] をクリックします。XVA ファイルが **XVA** ファイルペインに表示されます。

Palo Alto VM シリーズのインスタンスをプロビジョニングするには:

1. [**** 設定**] タブで、[**PaloAlto VM** シリーズ] > [インスタンス] に移動します。 ******
2. 詳細ウィンドウで、[追加] をクリックします。
3. PaloAlto VM シリーズのプロビジョニングウィザードで、画面の指示に従います。
4. [完了] をクリックし、[閉じる] をクリックします。

インスタンスをプロビジョニングしたら、インスタンスにログオンし、詳細設定を実行します。

プロビジョニングされたインスタンスのパラメーターの値を変更するには、詳細ペインで変更するインスタンスを選択し、[**Modify**] をクリックします。[Modify PaloAlto VM シリーズ] ウィザードで、パラメータを環境に適した値に設定します。

注:

インターフェイスパラメータまたはインスタンス名を変更すると、インスタンスは停止して再起動され、変更が有効になります。

Palo Alto VM シリーズインスタンスのモニタリング

SDX アプライアンスは、Palo Alto VM シリーズインスタンスの、インスタンスで実行されている SDXTools のバージョンなどの統計情報を収集します。

Palo Alto VM シリーズのインスタンスに関連する統計を表示するには:

1. PaloAlto VM シリーズ > インスタンスに移動します。
2. 詳細ペインで、インスタンス名の横にある矢印をクリックします。

PaloAlto VM シリーズインスタンスの管理

PaloAlto VM シリーズインスタンスの起動、停止、再起動、強制停止、強制再起動は、管理サービスから実行できません。

「構成」タブで、「PALoAlto VM シリーズ」を展開します。

1. PaloAlto VM シリーズ > インスタンスに移動します。
2. 詳細ペインで、操作を実行するインスタンスを選択し、次のいずれかのオプションを選択します。
 - 起動
 - シャットダウン
 - 再起動する
 - 強制シャットダウン
 - 強制再起動
3. [確認] メッセージボックスで [はい] をクリックします。

PaloAlto VM シリーズインスタンスのトラブルシューティング

管理サービスから PaloAlto VM シリーズインスタンスに ping を実行して、デバイスが到達可能かどうかを確認できます。Management Service からインスタンスへのパケットのルートをトレースして、インスタンスに到達するまでのホップ数を判断できます。

インスタンスを再検出して、インスタンスの最新の状態と構成を表示できます。再検出時に、管理サービスは SDX アプライアンスで実行されている PaloAlto VM シリーズの構成とバージョンをフェッチします。デフォルトでは、管理サービスは 30 分に 1 回インスタンスの再検出をスケジュールします。

[構成] タブで、[**PaloAlto VM** シリーズ] を展開します。

インスタンスに **ping** を実行するには、次の手順を実行します。

1. インスタンス] をクリックします。
2. 詳細ウィンドウで ping するインスタンスを選択し、[アクション] リストから [Ping] をクリックします。Pingmessage ボックスに ping が成功したかどうかが表示されます。

インスタンスのルートをトレースするには:

1. インスタンス] をクリックします。
2. 詳細ペインで ping するインスタンスを選択し、アクションリストから **TraceRoute** をクリックします。**Traceroute** メッセージボックスには、インスタンスへのルートが表示されます。

インスタンスを再検出するには:

1. インスタンス] をクリックします。
2. 詳細ペインで、再検出するインスタンスを選択し、アクションリストから「再検出」をクリックします。
3. [確認] メッセージボックスで [はい] をクリックします。

SDX アプライアンスへの Citrix Secure Web Gateway インスタンスの展開

May 9, 2023

Secure Web Gateway (SWG) ソリューションは、企業がインターネットの脅威から保護するために使用できるツールを提供します。

リリース 12.0 56.20 からは、SDX SWG インスタンスを SDX アプライアンスにデプロイできます。すべての SDX モデルが SDX SWG インスタンスをサポートしています。詳細については、「[SDX ハードウェアとソフトウェアの互換性マトリックス](#)」を参照してください。

SDX アプライアンスに SDX SWG インスタンスをデプロイするには、次のタスクが含まれます。

- ハードウェアのインストール: SDX ハードウェアが正しくインストールされていることを確認します。詳細については、「[ハードウェアの取り付け](#)」を参照してください。
- SDX 管理サービスのセットアップと構成。詳細については、「[管理サービスユーザーインターフェイスの概要](#)」および「[管理サービスの構成](#)」を参照してください。
- SDX アプライアンスで SDX SWG インスタンスをプロビジョニングします。詳しくは、「[Citrix ADC インスタンスのプロビジョニング](#)」を参照してください。
- SDX SWG インスタンスの設定。詳しくは、[Citrix Secure Web Gateway](#) のドキュメントを参照してください。

前提条件

- SDX SWG 専用のインスタンスパックをインストールします。このインスタンスパックは SDX プラットフォームライセンスや SDX インスタンスパックとは異なります。

注意事項

SDX アプライアンスで SDX インスタンスをプロビジョニングする際は、次の点に留意してください。

- プラットフォームライセンスによって SDX SWG インスタンスのスループットが決まります。
- SWG インスタンスは、1 つ以上の専用 CPU コアでのみプロビジョニングできます。
- SDX SWG インスタンスのプロビジョニングとアップグレードには、通常の Citrix ADC XVA とアップグレードイメージを使用します。イメージが SWG 機能をサポートしていることを確認します。
- Secure Web Gateway ライセンスでは、1 つの SDX 2 インスタンスアドオンパックで最大 2 つの SWG インスタンスをプロビジョニングできます。

制限事項

- NetScaler VPX ADC インスタンスを SWG インスタンスに、またはその逆に変換することはできません。

- SDX SWG インスタンスの Citrix ADC クラスターはセットアップできません。
- FIPS パーティションを SDX SWG インスタンスにアタッチすることはサポートされていません。
- プールされたライセンスはサポートされていません。

Citrix SD-WAN VPX インスタンスを NetScaler SDX アプライアンスにデプロイします

November 23, 2023

Citrix SD-WAN テクノロジーは、ソフトウェア定義ネットワーク (SDN) の概念を WAN 接続に適用します。このテクノロジーは、トラフィック管理と監視をネットワークハードウェアから抽象化し、個々のアプリケーションに適用します。その結果、地理的に分散した場所でもパフォーマンスが向上し、高品質なユーザーエクスペリエンスが実現し、広域ネットワークとクラウドアクセスネットワークの導入が簡素化されます。詳しくは、「[Citrix SD-WAN](#)」を参照してください。

リリース 12.1 49.xx 以降、Citrix SD-WAN VPX インスタンスを NetScaler SDX 14XXX および SDX 115XX アプライアンスにデプロイできます。詳しくは、次のドキュメントを参照してください。

- [NetScaler SDX 14020](#)、[SDX 14030](#)、[SDX 14040](#)、[SDX 14060](#)、[SDX 14080](#)、[SDX 14100](#)
- [NetScaler SDX 11515](#)、[SDX 11520](#)、[SDX 11530](#)、[SDX 11540](#)、[SDX 11542](#)

注: SD-WAN VPX スタンダードエディションのみがサポートされています。詳細については、[SD-WAN VPX エディション](#)を参照してください。

Citrix SD-WAN VPX インスタンスを SDX アプライアンスに展開するには、次のタスクが含まれます。

- ハードウェアのインストール: SDX ハードウェアが正しくインストールされていることを確認します。詳細については、「[ハードウェアの取り付け](#)」を参照してください。
- SDX 管理サービスのセットアップと構成。詳細については、「[管理サービスユーザーインターフェイスの概要](#)」および「[管理サービスの構成](#)」を参照してください。
- SD-WAN VPX インスタンスを SDX アプライアンスにプロビジョニングします。詳しくは、「[NetScaler SDX での Citrix SD-WAN VPX インスタンスのプロビジョニング](#)」を参照してください。
- SD-WAN VPX インスタンスの構成。詳細については、「[構成ドキュメント](#)」および「[MCN とクライアントサイト間の仮想パスサービスの構成](#)」を参照してください。

前提条件

次のライセンスがあることを確認します。

- Citrix SD-WAN VPX ライセンス
- NetScaler SDX プラットフォームライセンス

Citrix SD-WAN VPX の要件

SDX プラットフォーム上の Citrix SD-WAN VPX は、サイトとしても MCN としても機能できます。MCN は 1 Gb/秒の双方向スループットと 64 のサイトを処理できます。

MCN とサイトでサポートされるスループット

- 250 MB/秒~1 Gb/秒の双方向スループット
- MCN は 64 のサイトをサポート

サポートされるスループットに対するハードウェア要件 サイト

- 4 CPU から 16 CPU
- 4 GB から 16 GB RAM
- 60 GB から 250 GB のディスクストレージ
- 最小 4 つの NIC: 1 つは管理用、残りは 3 つはデータパス用

マスターコントロールノード (MCN)

- 4、8、16 CPU
- 16 GB RAM
- 250 GB のディスクストレージ
- 最小 4 つの NIC: 1 つは管理用、残りの 3 つはデータパス用、専用の NIC はデータパス用

データセンター・トポロジー

Citrix SD-WAN VPX アプライアンスは、ポリシーベースルート (PBR) モードまたはインラインモードで NetScaler SDX に展開できます。これら 2 つのサポートされるモードのトポロジについては、シナリオ 1 と 2 を参照してください。詳細については、「[仮想インラインモードでの SD-WAN の展開](#)」を参照してください。

シナリオ 1. データセンタートポロジ:PBR

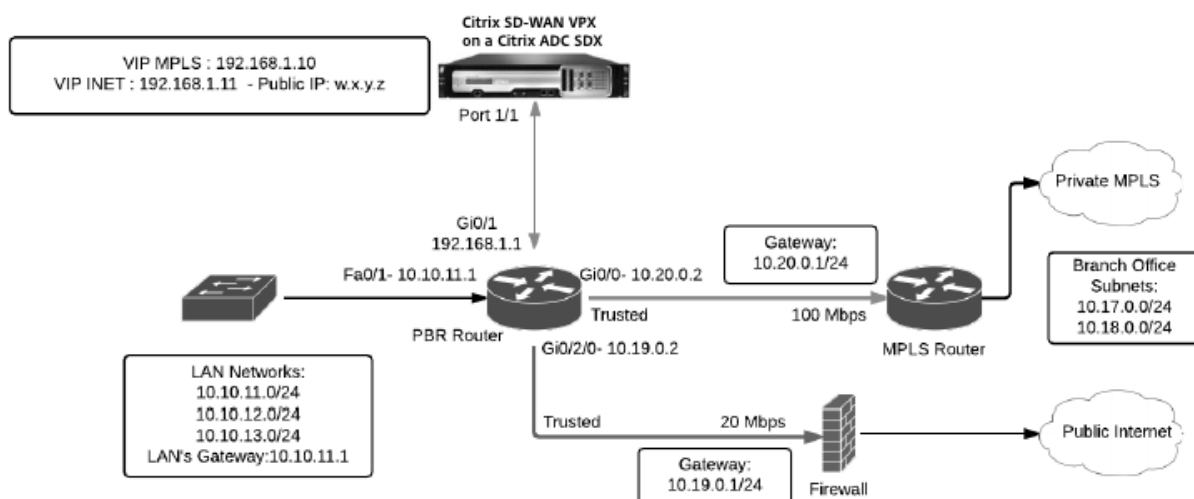

シナリオ 2. ブランチトポロジ: インラインモード

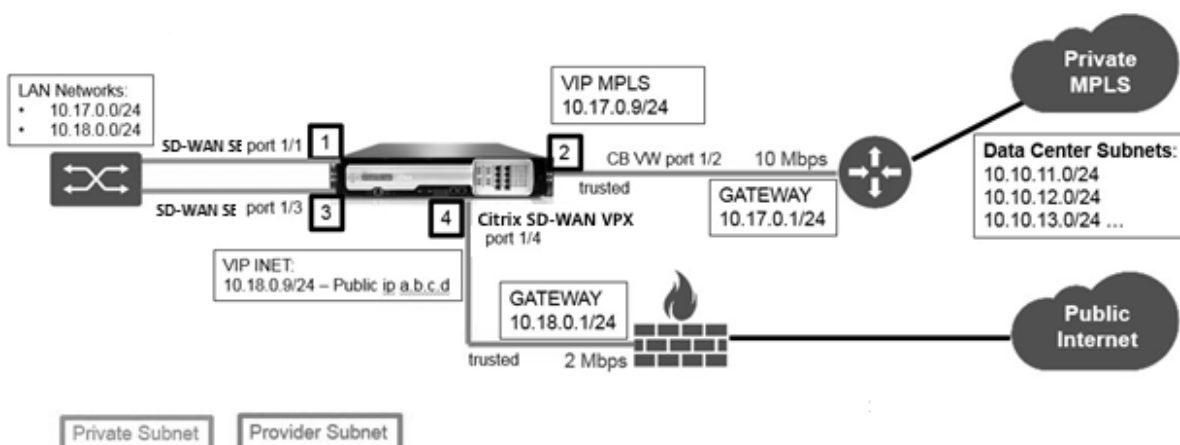

NetScaler SDX に Citrix SD-WAN VPX インスタンスをプロビジョニングする

Citrix SD-WAN VPX アプライアンスをプロビジョニングする前に、Citrix 製品のダウンロードサイト (<https://www.citrix.com/downloads/netScaler-sd-wan/>) から SD-WAN VPX イメージをダウンロードします。

Citrix SD-WAN VPX アプライアンスをプロビジョニングするには、次の手順に従います。

1. NetScaler SDX アプライアンスにログインします。
2. 構成 > **SD-WAN** > インスタンスに移動します。
3. ソフトウェアイメージ > アップロードを選択し、SD-WAN XVA ファイルをアップロードします。



4. [インスタンス] > [追加] を選択します。[**SD-WAN** インスタンスのプロビジョニング] ページが表示されます。

5. SD-WAN インスタンスのプロビジョニングページで、次のように入力します。

- a. 名前
- b. IP アドレス
- c. ネットマスク
- d. ゲートウェイアドレス
- e. XVA ファイル

f. をアップロードします。[リソース割り当て] で、リソースを割り当てます。

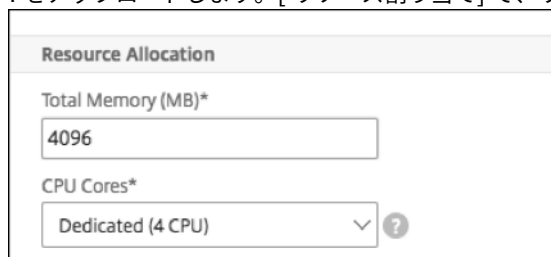

g. [ネットワーク設定] で、管理インターフェイスをプロビジョニングし、[**OK**] を選択して作成し、SD-WAN VPX インスタンスを SDX アプライアンスにプロビジョニングします。

注: SDX Management Service は、インターフェイス名の昇順で VPX インスタンスにインターフェイスをバインドします。たとえば、1/4 と 1/1 を追加すると、Management Service はそれらを 1/1、1/4 として配置します。

新しいインターフェイスを追加しても、既存のシーケンスは保持され、新しいシーケンスが作成されます。たとえば、インターフェイス 1/2、10/1、1/3 を追加するとします。新しいシーケンスは 1/1、1/4、1/2、1/3、10/1 になります。

6. SD-WAN VPX インスタンスが [インスタンス] ページの下に表示されます。ここに例があります。

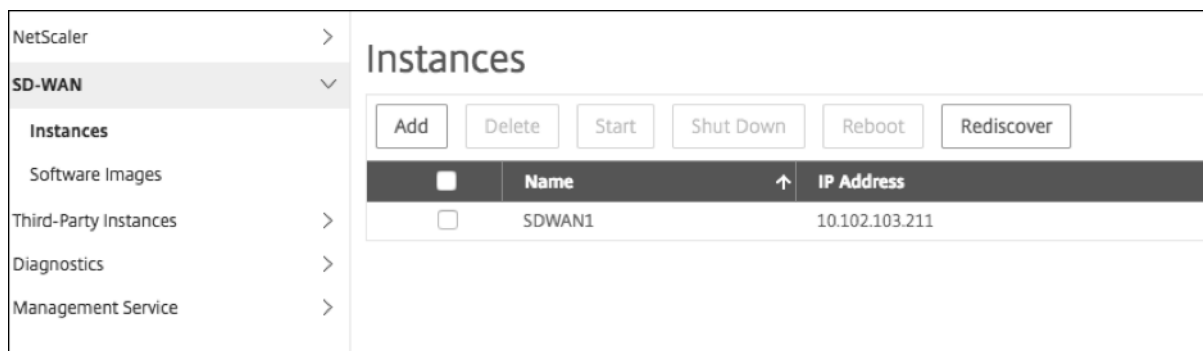

インスタンスを編集するには、[構成] > [SD-WAN] > [インスタンス] に移動します。インスタンスを選択してクリックします。編集が完了したら、「OK」をクリックして変更を保存します。

Citrix SD-WAN VPX インスタンスの構成

SDX アプライアンスで SD-WAN インスタンスを作成したら、次の 2 つのタスクを完了して SD-WAN インスタンスを構成します。

1. MCN とサイトアプライアンスの両方に構成を適用します。
2. 仮想パスを設定し、トラフィックを転送します。

詳しくは、次のトピックを参照してください：

- [構成](#)
- [MCN サイトとクライアントサイト間の仮想パスサービスの構成](#)

関連情報

Citrix SD-WAN アプライアンスの使用を開始する方法について詳しくは、「[Citrix SD-WAN](#)」を参照してください。

[NetScaler SDX アプライアンスの詳細](#)については、「[NetScaler SDX](#)」を参照してください。

SDX での帯域幅メータリング

February 16, 2024

NetScaler SDX 帯域幅計測は、正確で信頼性が高く、使いやすい計測スキームを提供します。これにより、処理能力を効率的に配分し、帯域幅の使用量を収益化できます。すべてのユーザーが常に割り当てられた帯域幅を取得することを念頭に置いて、さまざまなリソース間で帯域幅を最適に割り当てるには、メータリングスキームが必要です。

帯域幅の割り当ては、次の 2 つのモードで実行できます。

- スループットが固定された専用帯域幅
- 最小限保証されたスループットと帯域幅バースト機能を備えた専用帯域幅

スループットが固定された専用帯域幅

帯域幅割り当て方法では、各 VPX インスタンスに専用の帯域幅が割り当てられます。インスタンスは、設定された上限まで帯域幅を使用できます。専用モードでは、割り当てられる最小帯域幅と最大帯域幅は同じです。VPX インスタンスが一定期間内に割り当てられているよりも多くの帯域幅を必要とする場合、専用モードではインスタンスのスル

ーブットを向上させることはできません。VPX インスタンスが重要なリクエストを処理する場合、これはマイナス面になることがあります。

また、SDX アプライアンスに VPX インスタンスが少なく、一部のインスタンスが割り当てられた帯域幅を使用していない場合、専用モードでは未使用の帯域幅を共有できません。これらすべての課題を克服するには、帯域幅を動的に増やすことができる最小保証レートで専用の帯域幅を使用すると便利です。

最小限保証されたスループットと帯域幅バースト機能を備えた専用帯域幅

この帯域幅割り当て方法では、VPX には最低保証帯域幅が割り当てられ、帯域幅を事前設定された制限まで柔軟に増やすことができます。VPX が使用できる追加の帯域幅をバーストキャパシティと呼びます。

バーストキャパシティの利点は、一部の VPX インスタンスに未使用の追加容量がある場合、その容量は、割り当てられた帯域幅を十分に活用し、しばらくの間より多くを必要とする他の VPX インスタンスに割り当てることができることです。また、さまざまなサービスプロバイダーが、専用の容量を必要とするさまざまなアドオンサービスを顧客に提供することに関心を持っています。同時に、帯域幅を過剰にプロビジョニングしたくありません。バースタブル帯域幅は、需要の高い時期に帯域幅を増やすオプションを使用して、特定の帯域幅を顧客に保証するような場合に役立ちます。

帯域幅割り当てモードの選択

バースタブルスループットを選択する前に、動的バーストスループット割り当てを有効にする必要があります。このオプションを有効にするには、次の手順に従います。

1. SDX 管理コンソールから、[構成] > [システム] に移動します。
2. [システム設定] グループから [システム設定の変更] を選択します。
3. 動的スループットを有効にするには、【動的バーストスループット割り当ての有効化】チェックボックスをクリックします。

Dashboard

Configuration

Documentation

Downloads

← Configure System Settings

Communication with Citrix ADC Instance*

https

Secure Access Only

Enable Session Timeout

Enable Dynamic Burst Throughput Allocation

Allow Basic Authentication

Enable nsrecover Login

Enable Shell access for non-nsroot User

OK Close

VPX をプロビジョニングする場合、帯域幅バーストまたは動的スループットから選択できます。

1. **SDX** 管理サービスで、[構成] > [**NetScaler ADC**] > [インスタンス] > [追加] をクリックします。
2. [**NetScaler ADC** のプロビジョニング] ページが開きます。[ライセンス割り当て] の [割り当てモード] から [バースタブル] を選択します

Pool	Total	Available
Instance	25	0
Bandwidth	100 Gbps	20 Gbps

Allocate

1

Allocation Mode* Burststable

Min (Mbps)* 1000 Max (Mbps) 0 Burst* P0

NetScaler ADC インスタンスのプロビジョニング方法の詳細については、「[NetScaler ADC インスタンスのプロビジョニング](#)」を参照してください。

固定スループットレートを使用する場合は、[固定] を選択します。デフォルトでは、帯域幅の割り当てには固定モードが設定されています。すべての VPX インスタンスが同じモードで動作している必要はありません。各 VPX インスタンスは異なるモードで構成できます。

注: SDX を 10.5.e 以前のバージョンから移行する場合、デフォルトですべての VPX インスタンスが固定割り当てモードになります。

VPX インスタンスの最大バースト帯域幅の決定

各 VPX がバーストできる範囲は、アルゴリズムによって計算されます。バースト可能な帯域幅を持つ VPX をプロビジョニングする場合、各 VPX に優先度を与える必要があります。バースタブル帯域幅の割り当ては、このバーストプライオリティによって決まります。プライオリティは P0 から P4 までさまざまで、P0 が最高のプライオリティ、P4 が最も低いプライオリティです。

VPX1 と VPX2 の 2 つの VPX がある場合を考えてみましょう。VPX1 と VPX2 に割り当てられる最小帯域幅はそれぞれ 4 Gbps と 2 Gbps で、バースト可能な帯域幅はそれぞれ 2 Gbps と 1 Gbps です。次の表に、パラメータを示します。

VPX 名	パラメーター	Value
VPX1	最小保証帯域幅	4Gbps
VPX1	最大バースト可能帯域幅	2 Gbps
VPX1	優先度	P0
VPX2	最小保証帯域幅	2 Gbps
VPX2	最大バースト可能帯域幅	1 Gbps
VPX2	優先度	P1

この場合、ライセンスされた帯域幅の合計が 8 Gbps であると仮定します。両方の VPX インスタンスが最大バースタブル制限までバーストしている場合、次のようになります。

1. VPX1 は最大バースト可能帯域幅、つまり 2 Gbps を使用しており、合計 $4+2=6$ Gbps を使用しています。
2. VPX2 は最大バースト可能帯域幅、つまり 1 Gbps を使用しており、合計 $2+1=3$ Gbps を使用しています

この場合、使用される最大帯域幅は、ライセンスされたキャパシティである 8 Gbps を超えています。そのため、使用量をライセンスされた容量内の帯域幅まで引き下げるには、VPX の 1 つがバースト可能な帯域幅を放棄する必要があります。この場合、VPX2 は VPX1 よりも優先度が低いため、1 Gbps のバースタブル帯域幅を放棄します。VPX1 は VPX2 よりも優先度が高いため、引き続きバーストします。このようなシナリオでは、最低保証帯域幅が常に守られていることが確認されます。

スループットとデータ消費量の統計を確認する

個々の VPX のスループットとデータ消費量の統計をグラフで確認できます。グラフにアクセスするには、次の手順に従います。

1. SDX 管理サービスから、[構成] > [NetScaler ADC] > [インスタンス] ページに移動します。
2. VPX インスタンスを選択し、[Action] ドロップリストをクリックします。
3. リストから、[スループット統計] または [データ使用統計] のいずれかを選択します。

グラフを使用すると、次のようなさまざまな期間のデータ消費量とスループット統計を確認できます。

- 過去 1 時間

- 過去 1 日間
- 過去 1 週間
- 過去 1 か月
- 前月

グラフの下部にあるスライダを調整して、グラフ内の特定の期間を選択することもできます。グラフの線の上にマウスを移動して、特定の時間のデータ消費量またはスループットデータを確認します。

次の図は、1 週間のスループットデータのサンプルグラフを示しています。

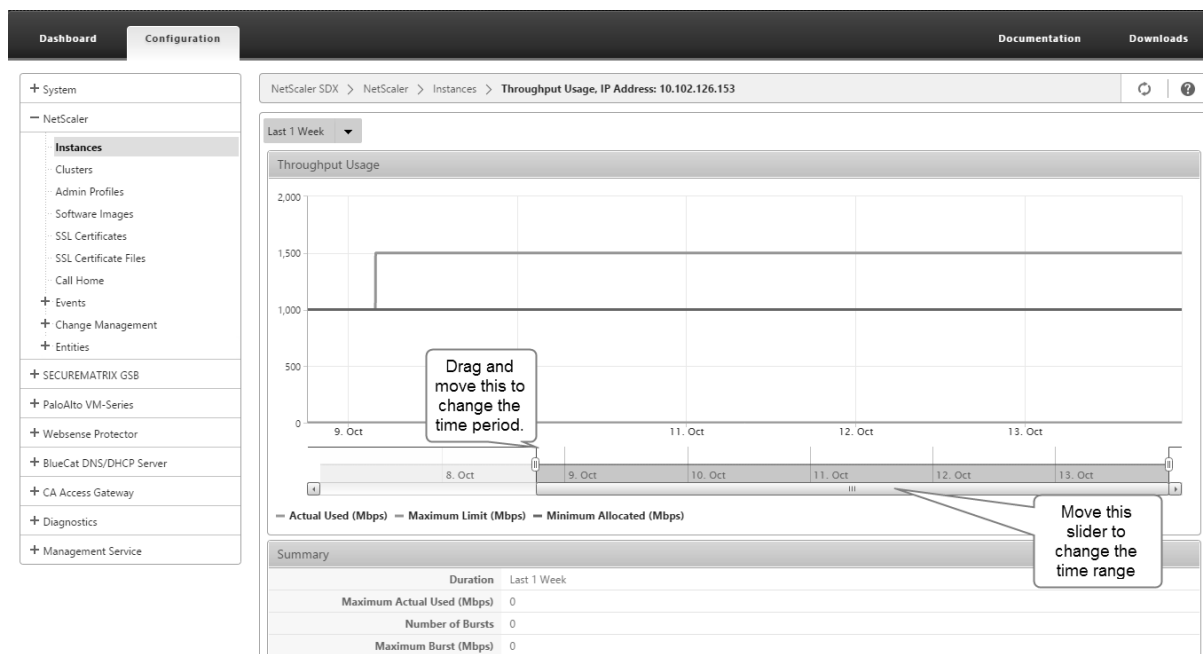

Citrix ADC インスタンスの構成と管理

May 9, 2023

アプライアンスで Citrix ADC インスタンスをプロビジョニングしたら、インスタンスを構成および管理する準備が整います。まず、サブネット IP (SNIP) アドレスを作成し、設定を保存します。その後、インスタンスに対して基本的な管理タスクを実行できます。管理設定を適用する必要があるかどうかを確認します。

実行する必要があるタスクが以下に説明されていない場合は、左側のタスクの一覧を参照してください。

警告:

インスタンスで直接変更を実行するのではなく、Management Service を使用して、プロビジョニングされたネットワークインターフェイスまたは VLAN を変更してください。

Citrix ADC インスタンスで SNIP アドレスを作成する

SDX アプライアンスでプロビジョニングされた後、Citrix ADC インスタンスに SNIP アドレスを割り当てることができます。

SNIP は、接続管理とサーバー監視に使用されます。NetScaler SDX アプライアンスを最初に構成するときに、SNIP を指定する必要はありません。管理サービスから Citrix ADC インスタンスに SNIP を割り当てることができます。

Citrix ADC インスタンスに SNIP アドレスを追加するには

1. [構成] タブのナビゲーションペインで、[Citrix ADC] をクリックします。
2. 詳細ペインの [Citrix ADC 構成] で、[IP の作成] をクリックします。
3. [Citrix ADC IP の作成] ダイアログボックスで、次のパラメーターの値を指定します。
 - IP アドレス: SNIP アドレスとして割り当てられた IP アドレスを指定します。
 - Netmask: SNIP アドレスに関連付けられたサブネットマスクを指定します。
 -
 - 構成の保存: 構成を Citrix ADC に保存するかどうかを指定します。デフォルト値は false です。
 - インスタンス IP アドレス: Citrix ADC インスタンスの IP アドレスを指定します。
4. [Create] をクリックしてから、[Close] をクリックします。

設定を保存する

Citrix ADC

インスタンスの実行構成は、管理サービスから保存できます。

Citrix ADC インスタンスに構成を保存するには

1. [構成] タブのナビゲーションペインで、[Citrix ADC] をクリックします。
2. 詳細ペインの [Citrix ADC 構成] で、[構成の保存] をクリックします。
3. [構成の保存] ダイアログボックスの [インスタンス IP アドレス] で、構成を保存する Citrix ADC インスタンスの IP アドレスを選択します。
4. [OK] をクリックし、[Close] をクリックします。

Citrix ADC インスタンスの管理

管理サービスでは、[構成] タブの [Citrix ADC インスタンス] ペインと [ホーム] ページの [Citrix ADC インスタンス] ガジェットの両方から、Citrix ADC インスタンスに対して次の操作を実行できます。

Citrix ADC インスタンスを起動します。

管理サービスのユーザーインターフェイスから Citrix ADC インスタンスを起動します。管理サービス UI がこの要求を管理サービスに転送すると、Citrix ADC インスタンスが起動します。

Citrix ADC インスタンスをシャットダウンします。

管理サービスのユーザーインターフェイスから Citrix ADC インスタンスをシャットダウンします。管理サービス UI がこの要求を管理サービスに転送すると、Citrix ADC インスタンスが停止します。

Citrix ADC インスタンスを再起動します。

Citrix ADC インスタンスを再起動します。

Citrix ADC インスタンスを削除します。

Citrix ADC インスタンスを使用しない場合は、管理サービスを使用してそのインスタンスを削除できます。インスタンスを削除すると、

SDX アプライアンスのデータベースからインスタンスとその関連情報が完全に削除されます。

Citrix ADC インスタンスを起動、停止、削除、または再起動するには

1. [構成] タブのナビゲーションペインで、[Citrix ADC インスタンス] をクリックします。
2. [Citrix ADC インスタンス] ペインで、操作を実行する Citrix ADC インスタンスを選択し、[開始]、[シャットダウン]、[削除] または [再起動] をクリックします。
3. [確認] メッセージボックスで [はい] をクリックします。

Citrix ADC インスタンスファイルの削除

XVA、ビルド、ドキュメント、SSL キー、SSL 証明書などの Citrix ADC インスタンスファイルは、アプライアンスから削除できます。

Citrix ADC インスタンスファイルを削除するには

1. [構成] タブのナビゲーションペインで [Citrix ADC 構成] を展開し、削除するファイルをクリックします。
2. 詳細ペインでファイル名を選択し、[削除] をクリックします。

管理設定の適用

VPX インスタンスのプロビジョニング時に、管理サービスは VPX インスタンス上にいくつかのポリシー、インスタンス管理 (admin) プロファイル、およびその他の設定を作成します。何らかの理由 (たとえば、管理サービスと VPX インスタンスが異なるサブネットワーク上にあり、ルーターがダウンしている、または管理サービスと VPX インスタンスが同じサブネットワーク上にあるがトラフィックが通過する必要がある場合など) により、管理サービスがこの時点で管理構成を適用できない場合外部スイッチで、必要なリンクの 1 つがダウンしている場合)、管理サービスから VPX インスタンスに管理設定をいつでも明示的にプッシュできます。

Citrix ADC インスタンスに管理者構成を適用するには

1. [構成] タブのナビゲーションペインで、[Citrix ADC] をクリックします。
2. 詳細ペインの [Citrix ADC 構成] で、[管理者構成の適用] をクリックします。
3. [管理者構成の適用] ダイアログボックスの [インスタンス IP アドレス] で、管理構成を適用する VPX インスタンスの IP アドレスを選択します。
4. [OK] をクリックします。

SSL 証明書のインストールと管理

May 9, 2023

SSL 証明書をインストールするプロセスでは、証明書とキーファイルを NetScaler SDX アプライアンスにアップロードしてから、Citrix ADC インスタンスに SSL 証明書をインストールします。

SDX アプライアンスへの証明書ファイルのアップロード

SSL トランザクションの場合、サーバーには有効な証明書と、対応する秘密鍵と公開鍵のペアが必要です。Citrix ADC インスタンスに SSL 証明書をインストールするときは、証明書ファイルが SDX アプライアンスに存在する必要があります。SSL 証明書ファイルは、バックアップとしてローカルコンピューターにダウンロードすることもできます。

[SSL 証明書] ペインでは、次の詳細を表示できます。

- 名前

証明書ファイルの名前。

- 最終変更日

証明書ファイルが最後に変更された日付。

- サイズ

証明書ファイルのサイズ (バイト単位)。

SSL 証明書ファイルを SDX アプライアンスにアップロードするには

1. ナビゲーションウィンドウで [管理サービス] を展開し、[SSL 証明書ファイル] をクリックします。
2. [SSL 証明書] ペインで [アップロード] をクリックします。

3. [SSL 証明書のアップロード] ダイアログボックスで [参照] をクリックし、アップロードする証明書ファイルを選択します。
4. [アップロード] をクリックします。証明書ファイルが [SSL 証明書] ペインに表示されます。

SSL 証明書ファイルをダウンロードしてバックアップを作成するには

1. [SSL 証明書] ペインで、ダウンロードするファイルを選択し、[ダウンロード] をクリックします。
2. メッセージボックスの [保存] リストから [名前を付けて保存] を選択します。
3. [名前を付けて保存] メッセージボックスで、ファイルを保存する場所を参照し、[保存] をクリックします。

SDX アプライアンスへの **SSL** キーファイルのアップロード

SSL トランザクションの場合、サーバーには有効な証明書と、対応する秘密鍵と公開鍵のペアが必要です。Citrix ADC インスタンスに SSL 証明書をインストールするときは、SDX アプライアンスにキーファイルが存在する必要があります。SSL キーファイルは、バックアップとしてローカルコンピューターにダウンロードすることもできます。

[SSL Keys] ペインでは、次の詳細を表示できます。

- 名前

キーファイルの名前。

- 最終変更日

キーファイルが最後に変更された日付。

- サイズ

キーファイルのサイズ (バイト単位)。

SSL キーファイルを **SDX** アプライアンスにアップロードするには

1. ナビゲーションウィンドウで [管理サービス] を展開し、[SSL 証明書ファイル] をクリックします。
2. [SSL 証明書] ウィンドウの [SSL キー] タブで、[アップロード] をクリックします。
3. [SSL キーファイルのアップロード] ダイアログボックスで [参照] をクリックし、アップロードするキーファイルを選択します。
4. [Upload] をクリックして、キーファイルを SDX アプライアンスにアップロードします。[SSL Keys] ペインにキーファイルが表示されます。

SSL キーファイルをダウンロードしてバックアップを作成するには

1. [SSL 証明書] ウィンドウの [SSL キー] タブで、ダウンロードするファイルを選択し、[ダウンロード] をクリックします。
2. メッセージボックスの [保存] リストから [名前を付けて保存] を選択します。
3. [名前を付けて保存] メッセージボックスで、ファイルを保存する場所を参照し、[保存] をクリックします。

Citrix ADC インスタンスへの **SSL** 証明書のインストール

管理サービスを使用すると、SSL 証明書を 1 つ以上の Citrix ADC インスタンスにインストールできます。SSL 証明書のインストールを開始する前に、SSL 証明書とキーファイルが SDX アプライアンスにアップロードされていることを確認してください。

Citrix ADC インスタンスに **SSL** 証明書をインストールするには

1. ナビゲーションペインで [Citrix ADC] をクリックします。
2. 詳細ペインの [Citrix ADC 構成] で、[SSL 証明書のインストール] をクリックします。
3. [SSL 証明書のインストール] ダイアログボックスで、次のパラメータの値を指定します。(*) は必須フィールドを示します。
 - 証明書ファイル: 有効な証明書のファイル名を指定します。証明書ファイルは SDX アプライアンスに存在する必要があります。
 -
 - 証明書名: Citrix ADC に追加する証明書とキーのペアの名前を指定します。最大長:31
 - 証明書の形式: Citrix ADC でサポートされている SSL 証明書の形式を指定します。NetScaler SDX アプライアンスは、SSL 証明書の PEM 形式と DER 形式をサポートしています。
 - パスワード: 秘密鍵の暗号化に使用されたパスフレーズを指定します。このオプションを使用すると、暗号化された秘密鍵をロードできます。最大長:32
注: パスワードで保護された秘密キーは、PEM 形式でのみサポートされます。
 - 構成の保存: 構成を Citrix ADC に保存する必要があるかどうかを指定します。デフォルト値は false です。
 - インスタンス IP アドレス: SSL 証明書をインストールする Citrix ADC インスタンスの IP アドレスを指定します。
4. [OK] をクリックし、[Close] をクリックします。

Citrix ADC インスタンスでの **SSL** 証明書の更新

Citrix ADC インスタンスにインストールされている SSL 証明書の証明書ファイル、キーファイル、証明書形式など、一部のパラメーターを更新できます。IP アドレスと証明書名は変更できません。

Citrix ADC インスタンスで SSL 証明書を更新するには

1. ナビゲーションペインで [Citrix ADC] を展開し、[SSL 証明書] をクリックします。
2. [SSL 証明書] ペインで、[更新] をクリックします。
3. [SSL 証明書の変更] ダイアログボックスで、次のパラメータを設定します。
 - 証明書ファイル: 有効な証明書のファイル名。証明書ファイルは SDX アプライアンスに存在する必要があります。
 - Key File: 証明書の作成に使用された秘密鍵のファイル名。キーファイルは SDX アプライアンス上に存在する必要があります。
 - 証明書形式: NetScaler SDX アプライアンスでサポートされている SSL 証明書のフォーマット。アプライアンスは SSL 証明書の PEM および DER 形式をサポートしています。
 - Password: 秘密鍵の暗号化に使用されたパスフレーズ。このオプションを使用すると、暗号化された秘密鍵をロードできます。最大長: 32 文字。
注: パスワードで保護された秘密キーは、PEM 形式でのみサポートされます。
 - 設定の保存: SDX アプライアンスに設定を保存する必要があるかどうかを指定します。デフォルト値は false です。
 - ドメインチェックなし: 証明書の更新中はドメイン名をチェックしません。
4. [OK] をクリックし、[Close] をクリックします。

Citrix ADC インスタンスでの SSL 証明書のポーリング

インスタンスにログオンした後に Citrix ADC インスタンスに直接新しい SSL 証明書を追加すると、管理サービスはこの新しい証明書を認識しません。これを回避するには、管理サービスがすべての Citrix ADC インスタンスをポーリングして新しい SSL 証明書を確認するポーリング間隔を指定します。たとえば、すべての Citrix ADC インスタンスからすべての SSL 証明書のリストをすぐに取得する場合などに、管理サービスからいつでもポーリングを実行できます。

ポーリング間隔を構成するには

1. ナビゲーションペインで [Citrix ADC] を展開し、[SSL 証明書] をクリックします。
2. [SSL 証明書] ウィンドウで、[ポーリング間隔の構成] をクリックします。
3. [ポーリング間隔の構成] ダイアログボックスで、次のパラメータを設定します。
 - ポーリング間隔: 管理サービスが Citrix ADC インスタンスをポーリングするまでの時間。
 - 間隔単位: 時間の単位。指定可能な値: 時間、分。デフォルト: 時間。
4. [OK] をクリックし、[Close] をクリックします。

即時ポーリングを実行するには

1. ナビゲーションペインで [Citrix ADC] を展開し、[SSL 証明書] をクリックします。
2. [SSL 証明書] ペインで、[今すぐポーリング] をクリックします。
3. [確認] ダイアログボックスで [はい] をクリックします。[SSL 証明書] ペインが更新され、新しい証明書 (存在する場合) がリストに表示されます。

Citrix ADC インスタンスでの L2 モードの許可

May 9, 2023

レイヤー 2 (L2) モードでは、Citrix ADC インスタンスはラーニングブリッジとして機能し、宛先ではないすべてのパケットを転送します。Cloud Bridge などの一部の機能では、Citrix ADC インスタンスで L2 モードを有効にする必要があります。L2 モードを有効にすると、インスタンスは自身の MAC アドレス以外の MAC アドレスのパケットを受信および転送できます。ただし、NetScaler SDX アプライアンスで実行されている Citrix ADC インスタンスで L2 モードを有効にする場合は、管理者はまずそのインスタンスで L2 モードを許可する必要があります。L2 モードを許可する場合は、ブリッジンググループを回避するための予防策を講じる必要があります。

注意事項:

1. 特定の 1/x インターフェイスでは、タグなしパケットは 1 つのインスタンスでのみ許可される必要があります。同じインターフェイスで有効になっている他のすべてのインスタンスでは、[Tagged] を選択する必要があります。

注記:

L2 モードのインスタンスに割り当てられたすべてのインターフェイスで [Tagged] を選択 Citrix。[tagged] を選択すると、そのインターフェイスではタグなしパケットを受信できないことに注意してください。

インスタンスに割り当てられたインターフェイスに [Tagged] を選択した場合は、そのインスタンスにログオンし、そのインターフェイスでパケットを受信するように 802.1q VLAN を設定します。

2. L2 モードが許可されている Citrix ADC インスタンスで共有される 1/x および 10/x インターフェイスの場合は、次の条件が満たされていることを確認してください。
 - VLAN フィルタリングはすべてのインターフェイスで有効になっています。
 - 各インターフェイスは異なる 802.1q VLAN 上にあります。
 - インターフェイス上でタグなしパケットを受信できるインスタンスは 1 つだけです。そのインターフェイスが他のインスタンスに割り当てられている場合は、そのインスタンスに対してそのインターフェイスで [Tagged] を選択する必要があります。
3. 1/x インターフェイス上のインスタンスにタグなしパケットを許可し、そのインスタンスに L2 モードが許可されている場合、他のインスタンス (L2 モードが許可または許可されていない) はそのインターフェイスでタグなしパケットを受信できません。

4. 1/x インターフェイス上のインスタンスにタグなしパケットを許可し、そのインスタンスで L2 モードが許可されていない場合、L2 モードが許可されたインスタンスはそのインターフェイスでタグなしパケットを受信できません。
5. 0/x インターフェイスで L2 モードのインスタンス (VPX1 など) をプロビジョニングし、同じインターフェイスが別のインスタンス (VPX2 など) にも割り当てられている場合は、2 番目のインスタンス (VPX2) に割り当てられている他のすべてのインターフェイス (1/x および 10/x) に対して [Tagged] を選択します。

注: Citrix ADC インスタンスで L2 モードが有効になっていて、両方の管理インターフェイス (0/1 と 0/2) がそのインスタンスに関連付けられている場合、L2 モードが有効になっている別の Citrix ADC インスタンスに関連付けることができるのは一方の管理インターフェイスのみです。L2 モードが有効になっている複数の Citrix ADC インスタンスに両方の管理インターフェイスを関連付けることはできません。

インスタンスで **L2** モードを許可するには

1. ADC のプロビジョニングウィザードまたは ADC の変更ウィザードの [ネットワーク設定] ページで、[L2 モードを許可] を選択します。
注: インスタンスの [Allow L2 Mode] 設定は、インスタンスをプロビジョニングするとき、またはインスタンスの実行中にアクティブ化できます。
2. ウィザードの手順に従って処理を進めます。
3. [完了] をクリックし、[閉じる] をクリックします。

インターフェイスでの **VMAC** の設定

November 23, 2023

NetScaler ADC インスタンスは、高可用性 (アクティブ/アクティブまたはアクティブ/スタンバイ) 構成のために仮想 MAC (VMC) を使用します。仮想 MAC アドレス (VMAC) は、高可用性セットアップでプライマリノードとセカンダリノードで共有されるフローティングエンティティです。

高可用性設定では、プライマリノードは MIP、SNIP、VIP アドレスなど、すべての Floating IP アドレスを所有します。プライマリノードは、これらの IP アドレスに対するアドレス解決プロトコル (ARP) 要求に自身の MAC アドレスで応答します。その結果、外部デバイス (アップストリームルータなど) の ARP テーブルが Floating IP アドレスとプライマリノードの MAC アドレスで更新されます。

フェイルオーバーが発生すると、セカンダリノードが新しいプライマリノードとして引き継がれます。次に、Gratuitous ARP (GARP) を使用して、プライマリから取得したフローティング IP アドレスをアドバタイズします。ただし、新しいプライマリがアドバタイズする MAC アドレスは、自身のインターフェイスの MAC アドレスです。

一部のデバイス（特に一部のルーター）は、NetScaler SDX アプライアンスによって生成された GARP メッセージを受け入れません。このようなデバイスでは、古いプライマリノードによってアドバタイズされた古い IP と MAC のマッピングが保持され、その結果、サイトがダウンする可能性があります。

この問題は、HA ペアの両方のノードに VMAC を設定することで解決できます。これにより、両方のノードに同じ MAC アドレスが割り当てられます。したがって、フェールオーバーが発生しても、セカンダリノードの MAC アドレスは変更されず、外部デバイスの ARP テーブルを更新する必要はありません。

VMAC の設定には、次の 2 段階のプロセスがあります。

1. SDX 管理サービスで VMAC を設定します。インターフェイスまたは LA チャネルの VRID を追加します。SDX 管理サービスで VMAC を設定します。
2. Citrix インスタンスで VMAC を設定します。詳細については、「[チャンネルグループでの VMAC の設定](#)」のサポート記事を参照してください。

SDX 管理サービスで VMAC を構成する

VMAC を設定するには、管理サービスから IPv4 または IPv6 VRID をインターフェイスまたは LA チャネルに追加します。管理サービスは内部で VMAC を生成します。NetScaler ADC インスタンスでアクティブ/アクティブモードを構成する場合は、同じ VRID を指定します。

次の点に留意してください。

1. 管理サービスから VRID を追加し、NetScaler ADC インスタンスに同じ VRID を指定します。NetScaler ADC インスタンスに直接 VRID を追加すると、インスタンスは宛先 MAC アドレスとして VMAC アドレスを持つパケットを受信できません。
2. 同じ SDX アプライアンス内で実行されている異なるインスタンスで同じ VRID を使用することはできません。
3. インスタンスの実行中に、インスタンスに割り当てられたインターフェイスの VRID を追加または削除できます。
4. アクティブ/アクティブ構成では、インスタンスに割り当てられたインターフェイスに複数の VRID を指定できます。
5. 10G インターフェイスでは最大 86 個の VMC、1G インターフェイスでは最大 16 個の VMC が許可されます。VMAC フィルタがそれ以上使用できない場合は、別のインスタンスの VRID の数を減らします。

NetScaler VPX インスタンスの追加時に VRID を追加することも、既存の NetScaler ADC インスタンスを変更して VRID を追加することもできます。

IPv4 または IPv6 VRID をインターフェイスまたは LA チャネルに追加するには

1. SDX に VPX インスタンスを追加するときに、[ネットワーク設定] で [データインターフェイス] を選択します。SDX に VPX インスタンスを追加する方法については、「[NetScaler ADC インスタンスの追加](#)」を参照してください。

2. [**Interfaces**] ドロップダウンメニューから、インターフェイスまたは LA チャネルを選択します。
3. [VMAC 設定] で、次の値の一方または両方を設定します。
 - VRID IPv4: VMAC を識別する IPv4 VRID。可能な値:1 ~255
 - VRID IPv6: VMAC を識別する IPv6 VRID。可能な値:1 ~255

注: 複数の VRID を区切るにはカンマを使用します。たとえば、12,24 と入力します。
4. [**Add**] をクリックして、**VMAC** 設定をインターフェイスに追加します。
5. [完了] をクリックし、[閉じる] をクリックします。

Add Data Interface

Interfaces*

LA/1 (LACP) ▼

The option "Allow Untagged Traffic" needs to be always enabled on a

Allow Untagged Traffic

VLANs

100-110,142,151-155

MAC Address Mode*

Default ▼

▼ VMAC Settings (IPv4 and IPv6 VRIDs to configure Virtual MAC)

VRID IPv4

2,10,111

VRID IPv6

2,10,111

Add

Close

インスタンスがすでにプロビジョニングされている場合、IPv4 または IPv6 VRID を追加するには、次の手順に従います。

1. SDX 管理サービスから、[構成] > [**NetScaler ADC**] > [インスタンス] に移動します。
2. インスタンスを選択して [**Edit**] をクリックします。
3. [データインターフェイス] でインターフェイスを選択し、[編集] をクリックします。

4. [VMAC 設定] で、VRID 値を設定します。[追加] をクリックし、[完了] をクリックします。

SDX アプライアンスの Citrix ADC インスタンスで管理パーティションを構成するためのパーティション MAC アドレスの生成

May 9, 2023

NetScaler SDX アプライアンス上の Citrix ADC インスタンスは、管理パーティションと呼ばれる論理エンティティに分割できます。各パーティションは、個別の Citrix ADC インスタンスとして構成および使用できます。管理パーティションの詳細については、「[管理パーティショニング](#)」を参照してください。

共有 VLAN 設定で管理パーティションを使用するには、パーティションごとに仮想 MAC アドレスが必要です。このような仮想 MAC アドレスはパーティション MAC (PMAC) アドレスと呼ばれ、共有 VLAN で受信したトラフィックの分類に使用されます。この PMAC アドレスは、そのパーティションにバインドされたすべての共有 VLAN で使用されます。

管理パーティションを使用する前に、Management Service ユーザーインターフェイスを使用して PMAC アドレスを生成して設定する必要があります。管理サービスでは、次の方法によってパーティション MAC アドレスを生成できます。

- ベース MAC アドレスの使用
- カスタム MAC アドレスの指定
- MAC アドレスをランダムに生成する

(注)

パーティションの MAC アドレスを生成したら、管理パーティションを構成する前に Citrix ADC インスタンスを再起動する必要があります。

ベース **MAC** アドレスを使用してパーティション **MAC** アドレスを生成するには、次の手順を実行します。

1. [構成] タブの左ペインで **[Citrix ADC]** を展開し、[インスタンス] をクリックします。
2. [インスタンス] ペインで、パーティションの MAC アドレスを生成する Citrix ADC インスタンスを選択します。
3. [アクション] ドロップダウンリストで、**[MAC のパーティション]** をクリックします。
4. **「Mac のパーティション」** ペインで、「生成」をクリックします。
5. 「パーティション **MAC** の生成」ダイアログボックスの「生成方法」セクションで、「ベースアドレスの使用」を選択します。
6. [ベース **MAC** アドレス] フィールドに、ベース MAC アドレスを入力します。
7. [**Increment By**] フィールドに、後続の MAC アドレスごとにベース MAC アドレスを増分する値を入力します。

たとえば、ベース MAC アドレスを 00:A1: C 9:11: C 8:11 と指定し、増分値を 2 に指定した場合、次の MAC アドレスは 00:A1: C 9:11: C 8:13 として生成されます。

8. [**Count**] フィールドに、生成するパーティション MAC アドレスの数を入力します。
9. 生成] をクリックします。

カスタム **MAC** アドレスを指定してパーティション **MAC** アドレスを生成するには、次の手順を実行します。

1. [構成] タブの左ペインで [**Citrix ADC**] を展開し、[インスタンス] をクリックします。
2. [インスタンス] ペインで、パーティションの MAC アドレスを生成する Citrix ADC インスタンスを選択します。
3. [アクション] ドロップダウンリストで、[**MAC** のパーティション] をクリックします。
4. 「**Mac** のパーティション」 ペインで、「生成」 をクリックします。
5. 「パーティション **MAC** の生成」 ダイアログボックスの「生成方法」 セクションで、「ユーザー指定」 を選択します。
6. [**MAC** アドレス] フィールドに MAC アドレスを入力します。
7. [+] アイコンをクリックし、次の MAC アドレスを入力します。を繰り返して、追加のカスタム MAC アドレスを指定します。
8. 生成] をクリックします。

パーティション **MAC** アドレスをランダムに生成するには、次の手順を実行します。

1. [構成] タブの左ペインで [**Citrix ADC**] を展開し、[インスタンス] をクリックします。
2. [インスタンス] ペインで、パーティションの MAC アドレスを生成する Citrix ADC インスタンスを選択します。
3. [アクション] ドロップダウンリストで、[**MAC** のパーティション] をクリックします。
4. 「**Mac** のパーティション」 ペインで、「生成」 をクリックします。
5. 「パーティション **MAC** の生成」 ダイアログボックスの「生成方法」 セクションで、「ランダム」 を選択します。
6. [**Count**] フィールドに、生成するパーティション MAC アドレスの数を入力します。
7. 生成] をクリックします。

SDX アプライアンスでパーティションの MAC アドレスを生成したら、生成されたパーティションの MAC アドレスを使用して、Citrix ADC インスタンスで管理パーティションを構成します。

VPX インスタンスの変更管理

May 9, 2023

管理サービスから NetScaler VPX インスタンスの構成への変更を追跡できます。詳細ペインには、デバイス名と IP アドレス、最後に更新された日時、保存済み構成と実行構成との間に違いがあるかが示されます。デバイスを選択すると、実行構成、保存済み構成、構成変更履歴、およびアップグレード前とアップグレード後の構成の違いが表示されます。VPX インスタンスの構成をローカルコンピューターにダウンロードできます。デフォルトでは、Management Service は 24 時間ごとにすべてのインスタンスをポーリングしますが、この間隔は変更できます。

既存の設定ファイルからコマンドをコピーして、監査テンプレートを作成できます。後でこのテンプレートを使用して、インスタンスの設定の変更を検出し、必要に応じて修正措置を講じることができます。

VPX インスタンスの変更管理を表示するには

1. [構成] タブで、[Citrix ADC] > [変更管理] に移動します。
2. [変更管理] ペインで VPX インスタンスを選択し、[アクション] リストから次のいずれかを選択します。
 - [Running Configuration]: 選択した VPX インスタンスの実行構成を新しいウィンドウに表示します。
 - 「保存された構成」(Saved Configuration)-選択した VPX インスタンスの保存済み構成を新しいウィンドウに表示します。
 - 保存された対。[Running Diff]: 保存した構成、実行構成、修正コマンド（差分）を表示します。
 - 「リビジョン履歴差分」(Revision History Diff)-基本構成ファイルと 2 つ目の構成
 - アップグレード前対 [Post Upgrade Diff]: アップグレードの前後の設定の違い、および修正コマンド（違い）を表示します。
 - [Template Diff]: 保存済みまたは実行中の構成とテンプレートの差分を表示します。この差分はバッチファイルとして保存できます。テンプレートからインスタンスに設定を適用するには、このバッチファイルをインスタンスに適用します。
 - [Download]: 選択した VPX インスタンスの設定をダウンロードし、ローカルデバイスに保存します。

Citrix ADC インスタンスの構成に対する更新をポーリングするには

1. [構成] タブで、[Citrix ADC] > [変更管理] に移動します。
2. 「変更管理」枠の「操作」リストで、次のいずれかを選択します。
 - [Poll Now]: Management Service は、アプライアンスにインストールされている VPX インスタンスの構成 (ns.conf) に対する更新について、即時ポーリングを実行します。
 - ポーリング間隔の構成-管理サービスがアプライアンスにインストールされている VPX インスタンスの構成 (ns.conf) に対する更新をポーリングするまでの時間。デフォルトのポーリング間隔は 24 時間です。

Citrix ADC インスタンスの監査テンプレートを構成するには

1. 既存の設定ファイルを開き、そのコマンドのリストをコピーします。
2. [構成] タブで、[Citrix ADC] > [変更管理] > [監査テンプレート] に移動します。
3. 詳細ペインで、[Add] をクリックします。
4. [テンプレートの追加] ダイアログボックスで、テンプレートの名前と説明を追加します。
5. [Command] テキストボックスに、構成ファイルからコピーしたコマンドのリストを貼り付けます。
6. [Create] をクリックしてから、[Close] をクリックします。

Citrix ADC インスタンスの監視

February 1, 2022

Management Service ユーザーインターフェイスの [Monitoring] ページには、アプライアンスおよびアプライアンスにプロビジョニングされた VPX インスタンスのパフォーマンスの概要が表示されます。Citrix ADC インスタンスのプロビジョニングと構成が完了したら、さまざまなタスクを実行して Citrix ADC インスタンスを監視できます。

VPX インスタンスのプロパティを表示する

Management Service のユーザーインターフェイスには、SDX アプライアンスにプロビジョニングされたすべての VPX インスタンスのリストと説明が表示されます。Citrix ADC インスタンスペインを使用して、インスタンス名と IP アドレス、CPU とメモリの使用率、インスタンスで送受信されたパケット数、インスタンスに割り当てられたスループットと合計メモリなどの詳細を表示します。

VPX インスタンスの IP アドレスをクリックすると、そのインスタンスの構成ユーティリティ (GUI) が新しいタブまたはブラウザで開きます。

VPX インスタンスのプロパティを表示するには

1. [構成] タブの左ペインで [Citrix ADC 構成] を展開し、[インスタンス] をクリックします。

注:VPX インスタンスのプロパティは [ホーム] タブから表示することもできます。

2. Citrix ADC インスタンスペインでは、Citrix ADC インスタンスに関する次の詳細を表示できます。

- 名前:
プロビジョニング中に Citrix ADC インスタンスに割り当てられたホスト名。
- 仮想マシンの状態
仮想マシンの状態。
- Citrix ADC ステータス
Citrix ADC インスタンスの状態。
- IP アドレス
Citrix ADC インスタンスの IP アドレス。IP アドレスをクリックすると、このインスタンスの GUI が新しいタブまたはブラウザで開きます。
- 受信時 (Mbps)
Citrix ADC インスタンスで受信したパケット。

- Tx (Mbps)
Citrix ADC インスタンスによって送信されたパケット。
- HTTP リクエスト/秒
Citrix ADC インスタンスで 1 秒間に受信された HTTP リクエストの総数。
- CPU 使用率 (%)
Citrix ADC での CPU 使用率のパーセンテージ。
- メモリ使用量 (%)
Citrix ADC でのメモリ使用率のパーセンテージ。

3. Citrix ADC インスタンス名の横にある矢印をクリックしてそのインスタンスのプロパティを表示するか、[すべて展開]をクリックしてすべての Citrix ADC インスタンスのプロパティを表示します。次のプロパティを表示できます。

- ネットマスク
Citrix ADC インスタンスのネットマスク IP アドレス。
- Gateway
デフォルトゲートウェイの IP アドレス。インスタンスがインストールされているサブネットの外部にトラフィックを転送するルーターです。
- 1 秒あたりのパケット数
1 秒あたりに通過するパケットの総数。
- NIC
Citrix ADC インスタンスで使用されるネットワークインターフェイスカードの名前、および各インターフェイスに割り当てられた仮想機能。
- バージョン
インスタンスで現在実行されている Citrix ADC ソフトウェアのビルドバージョン、ビルド日時。
- ホスト名
Citrix ADC インスタンスのホスト名。
- 総メモリ (GB)
Citrix ADC インスタンスに割り当てられているメモリの合計です。
- スループット (Mbps)
Citrix ADC インスタンスの合計スループット。

- 以後アップ
インスタンスが継続的に UP 状態になってからの日時。
- #SSL チップス
インスタンスに割り当てられた SSL チップの総数。
- ピア IP アドレス
高可用性セットアップの場合は、この Citrix ADC インスタンスのピアの IP アドレス。
- ステータス
Citrix ADC インスタンスで実行されている操作のステータス（インスタンスからのインベントリが完了したかどうか、再起動が進行中かどうかのステータスなど）。
- HA マスターステート
デバイスの状態。状態は、インスタンスがスタンドアロンセットアップとプライマリセットアップのどちらで構成されているか、高可用性セットアップの一部であるかを示します。高可用性設定では、状態にはプライマリモードかセカンダリモードかも表示されます。
- HA 同期ステータス
HA 同期ステータスのモード（有効または無効など）。
- 説明
Citrix ADC インスタンスのプロビジョニング中に入力した説明。

Citrix ADC インスタンスの実行中および保存済みの構成の表示

管理サービスを使用すると、Citrix ADC インスタンスの現在実行中の構成を表示できます。
また、Citrix ADC インスタンスの保存済み構成と、構成が保存された時刻を表示することもできます。

Citrix ADC インスタンスの実行中および保存済みの構成を表示するには

1. [構成] タブの左ペインで [Citrix ADC 構成] を展開し、[インスタンス] をクリックします。
2. [Citrix ADC インスタンス] ペインで、実行中または保存済みの構成を表示する Citrix ADC インスタンスをクリックします。
3. 実行構成を表示するには、「実行構成」をクリックし、保存した構成を表示するには「保存済み構成」をクリックします。
4. [Citrix ADC 実行構成] ウィンドウまたは [Citrix ADC 保存済み構成] ウィンドウで、Citrix ADC インスタンスの実行構成または保存済み構成を表示できます。

Citrix ADC インスタンスに ping を実行する

管理サービスから Citrix ADC インスタンスに ping を実行して、デバイスに到達可能かどうかを確認できます。

Citrix ADC インスタンスに ping を実行するには

1. [構成] タブの左ペインで [Citrix ADC 構成] を展開し、[インスタンス] をクリックします。
2. [Citrix ADC インスタンス] ペインで、ping を実行する Citrix ADC インスタンスをクリックし、[Ping] をクリックします。Ping メッセージボックスで、ping が成功したかどうかを確認できます。

Citrix ADC インスタンスのルートをトレースする

インスタンスに到達するために使用されるホップ数を決定することで、管理サービスから Citrix ADC インスタンスへのパケットのルートを追跡できます。

Citrix ADC インスタンスのルートをトレースするには

1. [構成] タブの左ペインで [Citrix ADC 構成] を展開し、[インスタンス] をクリックします。
2. [Citrix ADC インスタンス] ペインで、トレースする Citrix ADC インスタンスをクリックし、[トレースルート] をクリックします。トレースルートメッセージボックスで、Citrix ADC へのルートを表示できます。

Citrix ADC インスタンスの再検出

Citrix ADC インスタンスの最新の状態と構成を表示する必要がある場合は、Citrix ADC インスタンスを再検出できます。

再検出中、管理サービスは構成をフェッチします。デフォルトでは、管理サービスは 30 分に 1 回、デバイスの再検出をスケジュールします。

Citrix ADC インスタンスを再検出するには

1. [構成] タブの左ペインで [Citrix ADC 構成] を展開し、[インスタンス] をクリックします。
2. [Citrix ADC インスタンス] ペインで、再検出する Citrix ADC インスタンスをクリックし、[再検出] をクリックします。
3. [確認] メッセージボックスで [はい] をクリックします。

ログを使用した操作とイベントの監視

May 9, 2023

監査ログとタスクログを使用して、管理サービスと NetScaler SDX インスタンスで実行される操作を監視します。また、イベントログを使用して、管理サービスおよび Citrix Hypervisor で実行されたタスクのすべてのイベントを追跡することもできます。

監査ログの表示

管理サービスを使用して実行されたすべての操作は、アプライアンスデータベースに記録されます。監査ログを使用して、Management Service ユーザーが実行した操作、各操作の日時、操作の成功または失敗のステータスを表示します。また、該当する列見出しをクリックして、ユーザ、オペレーション、監査時間、ステータスなどで詳細をソートすることもできます。

ページネーションは [Audit Log] ペインでサポートされています。1 ページに表示するレコード数を選択します。既定では、1 ページに 25 件のレコードが表示されます。

監査ログを表示するには、次の手順に従います。

1. ナビゲーションウィンドウで [システム] を展開し、[監査] をクリックします。
2. [Audit Log] ペインでは、次の詳細を表示できます。
 - ユーザー名: 操作を実行した管理サービスユーザー。
 - IP アドレス: 操作が実行されたシステムの IP アドレス。
 - Port: 操作の実行時にシステムが稼働していたポート。
 - リソースタイプ: xen_vpx_image や login など、操作の実行に使用されるリソースのタイプ。
 - リソース名: vpx_image_name やログインに使用したユーザー名など、操作の実行に使用されるリソースの名前。
 -
 - 操作: 追加、削除、ログアウトなど、実行されたタスク。
 -
 - メッセージ: 操作が失敗した場合は失敗の原因と、操作が成功した場合は「完了」などのタスクのステータスを説明するメッセージ。
3. 特定のフィールドでログを並べ替えるには、列の見出しをクリックします。

タスクログの表示

タスクログを使用して、Citrix ADC インスタンスの管理サービスによって実行されるインスタンスのアップグレードや SSL 証明書のインストールなどのタスクを表示および追跡します。タスクログでは、タスクが進行中か、失敗したか、成功したかを確認できます。

[タスクログ] ウィンドウ枠ではページ分割がサポートされています。1 ページに表示するレコード数を選択します。既定では、1 ページに 25 件のレコードが表示されます。

タスクログを表示するには、次の手順に従います。

1. ナビゲーションウィンドウで [診断] を展開し、[タスクログ] をクリックします。
2. [Task Log] ペインでは、次の詳細を表示できます。
 - Name: 実行中または既に行われたタスクの名前。
 -
 - 実行者: 操作を実行した管理サービスユーザー。
 -
 - 終了時間: タスクが終了した時刻。

タスクデバイスログの表示

タスクデバイスログを使用して、各 SDX インスタンスで実行されているタスクを表示および追跡します。タスクデバイスログでは、タスクが進行中か、失敗したか、成功したかを確認できます。また、タスクが実行されたインスタンスの IP アドレスも表示されます。

タスクデバイスログを表示するには、次の手順に従います。

1. ナビゲーションウィンドウで [診断] を展開し、[タスクログ] をクリックします。
2. [Task Log] ペインでタスクをダブルクリックし、タスクデバイスの詳細を表示します。
3. [タスクデバイスログ (Task Device Log)] ペインで、特定のフィールドでログを並べ替えるには、列の見出しをクリックします。

タスクコマンドログの表示

タスクコマンドログを使用して、Citrix ADC インスタンスで実行されたタスクの各コマンドのステータスを表示します。タスクコマンドログでは、コマンドが正常に実行されたか失敗したかを確認できます。また、実行されたコマンドと、コマンドが失敗した理由も表示されます。

タスクコマンドログを表示するには、次の手順に従います。

1. ナビゲーションウィンドウで [診断] を展開し、[タスクログ] をクリックします。
2. [Task Log] ペインでタスクをダブルクリックし、タスクデバイスの詳細を表示します。
3. [Task Device Log] ペインで、タスクをダブルクリックしてタスクコマンドの詳細を表示します。
4. [タスクコマンドログ (Task Command Log)] ペインで、特定のフィールドでログを並べ替えるには、列の見出しをクリックします。

イベントを表示する

管理サービスのユーザーインターフェイスの [イベント] ウィンドウ枠を使用して、管理サービスで実行されるタスクについて管理サービスによって生成されたイベントを監視します。

イベントを表示するには、次の手順に従います。

1. [**System**] > [**Events**] の順に選択します。
2. [Events] ペインでは、次の詳細を表示できます。
 - **重要度:** イベントの重大度。クリティカル、メジャー、マイナー、クリア、情報などがあります。
 - **Source:** イベントが生成される IP アドレス。
 - **日付:** イベントが生成された日付。
 - **カテゴリ:** PolicyFailed や DeviceConfigChange などのイベントのカテゴリ。
 - **Message:** イベントを説明するメッセージです。
3. 特定のフィールドでイベントを並べ替えるには、列の見出しをクリックします。

Citrix NetScaler SDX アプライアンスのユースケース

May 9, 2023

ネットワークコンポーネント (ファイアウォールや Application Delivery Controller など) では、マルチテナンシーのサポートには、従来、1 つのデバイスを複数の論理パーティションに分割する機能が含まれていました。このアプローチにより、多数の個別のデバイスを用意しなくても、テナントごとに異なるポリシーセットを実装できます。しかし、伝統的に、達成される分離の程度に関しては厳しく制限されています。

設計上、SDX アプライアンスには同じ制限はありません。SDX アーキテクチャでは、各インスタンスは専用の Citrix ADC カーネル、CPU リソース、メモリリソース、アドレス空間、および帯域幅割り当てを備えた個別の仮想マシン (VM) として実行されます。SDX アプライアンスのネットワーク I/O は、総合的なシステムパフォーマンスを維持するだけでなく、各テナントのデータプレーンと管理プレーンのトラフィックを完全に分離することもできます。管理プレーンには 0/x インターフェイスが含まれます。データプレーンには 1/x および 10/x インターフェイスが含まれます。データプレーンは管理プレーンとしても使用できます。

SDX アプライアンスの主な使用例は統合に関するもので、管理の分離を維持しつつ、必要なネットワークの数を削減します。統合の基本的なシナリオを次に示します。

- 管理サービスと Citrix ADC インスタンスが同じネットワーク内にある場合の統合。
- 管理サービスと Citrix ADC インスタンスが異なるネットワークにあるが、すべてのインスタンスが同じネットワーク内にある場合の統合。
- セキュリティ全体にわたる統合。

- 各インスタンスの専用インターフェイスによる統合。
- 1つの物理ポートを複数のインスタンスで共有することによる統合。

管理サービスと Citrix ADC インスタンスが同じネットワーク内にある場合の統合

May 9, 2023

SDX アプライアンスでの単純な統合ケースは、管理サービスと Citrix ADC インスタンスを同じネットワークの一部として構成することです。このユースケースは、アプライアンス管理者がインスタンス管理者でもあり、組織のコンプライアンス要件で、Management Service と異なるインスタンスの NSIP アドレスに個別の管理ネットワークが必要と規定されていない場合に当てはまります。インスタンスは同じネットワーク (管理トラフィック用) にプロビジョニングできますが、VIP アドレスは異なるネットワーク (データトラフィック用) に設定できるため、異なるセキュリティゾーンに設定できます。

次の例では、管理サービスインスタンスと Citrix ADC インスタンスは 10.1.1.x ネットワークの一部です。インターフェイス 0/1 と 0/2 は管理インターフェイス、1/1 ~ 1/8 は 1G データインターフェイス、10/1 ~ 10/4 は 10G データインターフェイスです。各インスタンスには専用の物理インターフェイスがあります。したがって、インスタンスの数はアプライアンスで使用できる物理インターフェイスの数に制限されます。デフォルトでは、SDX アプライアンスの各インターフェイスで VLAN フィルタリングが有効になっています。これにより、VLAN の数は 1G インターフェイスでは 32、10 G インターフェイスでは 63 に制限されます。VLAN フィルタリングは、インターフェイスごとに有効または無効にできます。各インスタンスのインターフェイスあたり最大 4096 の VLAN を設定するには、VLAN フィルタリングを無効にします。この例では、インスタンスごとに専用のインターフェイスがあるため、VLAN フィルタリングは不要です。VLAN フィルタリングについて詳しくは、[SDX アプライアンスの管理と監視のVLAN フィルタリング](#) セクションを参照してください。

次の図は、上記のユースケースを示しています。

図 1: 同じネットワーク内のインスタンスに対して Management Service と NSIP を持つ SDX アプライアンスのネットワークトポロジ

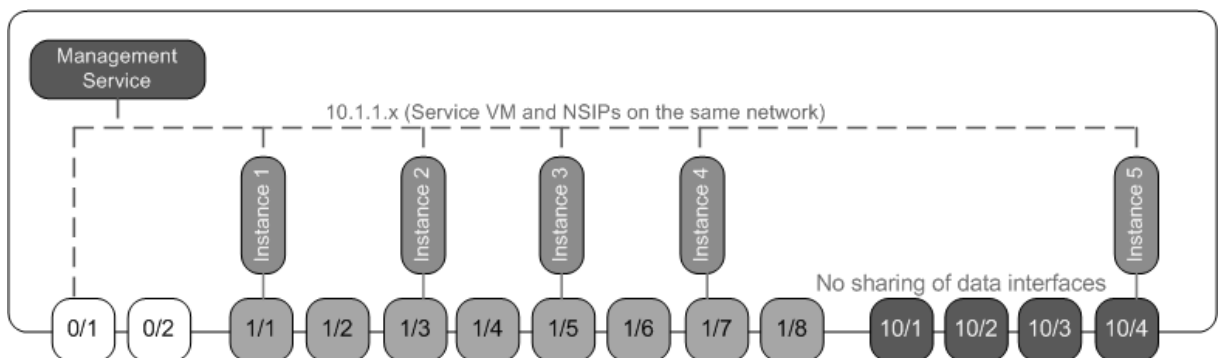

次の表に、上記の例で Citrix ADC インスタンス 1 のプロビジョニングに使用されるパラメーターの名前と値を示します。

パラメーター名	インスタンス 1 の値
名前	vpx8
IP アドレス	10.1.1.2
ネットマスク	255.255.255.0
Gateway	10.1.1.1
XVA ファイル	NS-VPX-XEN-10.0-51.308.a_nc.xva
機能ライセンス	Platinum
管理者プロフィール	ns_nsroot_profile
ユーザー名	vpx8
パスワード	Sdx
パスワードの確認	Sdx
シェル/Sftp/Scp アクセス	True
合計メモリ (MB)	2048
#SSL チップス	1
スループット (Mbps)	1000
1 秒あたりのパケット数	1000000
CPU	共有
インターフェイス	0/1 と 1/1

この例に示すように、**Citrix ADC** インスタンス **1** をプロビジョニングします

1. [構成] タブのナビゲーションペインで [Citrix ADC 構成] を展開し、[インスタンス] をクリックします。
2. Citrix ADC インスタンスペインで、[追加] をクリックします。
3. Citrix のプロビジョニングウィザードで、ウィザードの指示に従って、上の表に示すパラメータ値を指定します。
4. [Create] をクリックしてから、[Close] をクリックします。プロビジョニングした Citrix ADC インスタンスが [Citrix ADC インスタンス] ペインに表示されます。

管理サービスと **Citrix ADC** インスタンスが異なるネットワークにある場合の統合

April 12, 2022

場合によっては、アプライアンス管理者が他の管理者に個別のインスタンスに対する管理タスクの実行を許可することがあります。これは、個々のインスタンス管理者にそのインスタンスへのログイン権限を付与することで安全に行えます。ただし、セキュリティ上の理由から、アプライアンス管理者はインスタンスが管理サービスと同じネットワーク上に存在することを許可したくない場合があります。これはサービスプロバイダー環境では非常に一般的なシナリオであり、仮想化やクラウドアーキテクチャを採用する企業ではますます一般的になりつつあります。

次の例では、管理サービスは 10.1.1.x ネットワークにあり、Citrix ADC インスタンスは 10.1.2.x ネットワークにあります。インターフェイス 0/1 と 0/2 は管理インターフェイス、1/1 ~ 1/8 は 1G データインターフェイス、10/1 ~ 10/4 は 10G データインターフェイスです。各インスタンスには、専用の管理者と、専用の物理インターフェイスがあります。したがって、インスタンスの数はアプライアンスで使用できる物理インターフェイスの数に制限されます。各インスタンスには専用のインターフェイスがあるため、VLAN フィルタリングは不要です。必要に応じて、VLAN フィルタリングを無効にして、インターフェイスごとにインスタンスあたり最大 4096 の VLAN を設定します。この例では、インスタンスは物理インターフェイスを共有せず、タグ付き VLAN も存在しないため、NSVLAN を設定する必要はありません。NSVLAN の詳細については、「Citrix ADC インスタンスのプロビジョニング」の「[Citrix ADC インスタンスの追加](#)」セクションを参照してください。

次の図は、上記のユースケースを示しています。

図 1: 管理サービスと異なるネットワーク内のインスタンス用の NSIP を備えた SDX アプライアンスのネットワークトポロジ

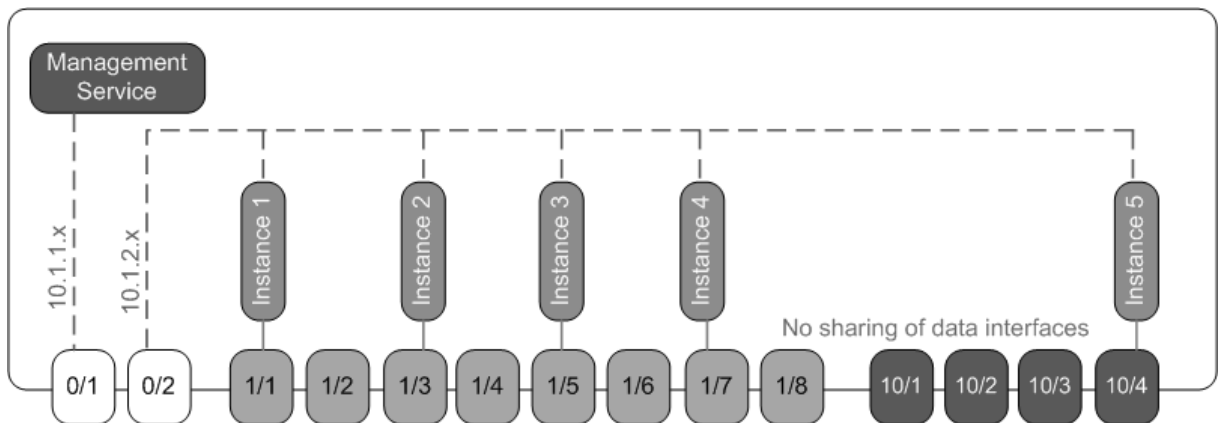

アプライアンス管理者は、Management Service と SDX アプライアンス上の NSIP アドレス間のトラフィックを維持するか、トラフィックを外部ファイアウォールやその他のセキュリティ仲介機関を通過させてからアプライアンス。

次の表に、この例で Citrix ADC インスタンス 1 のプロビジョニングに使用されるパラメーターの名前と値を示します。

パラメーター名	インスタンス 1 の値
名前	vpx1
IP アドレス	10.1.2.2

パラメーター名	インスタンス 1 の値
ネットマスク	255.255.255.0
Gateway	10.1.2.1
XVA ファイル	NS-VPX-XEN-10.0-51.308.a_nc.xva
機能ライセンス	Platinum
管理者プロフィール	ns_nsroot_profile
ユーザー名	vpx1
パスワード	Sdx
パスワードの確認	Sdx
シェル/Sftp/Scp アクセス	True
合計メモリ (MB)	2048
#SSL チップス	1
スループット (Mbps)	1000
1 秒あたりのパケット数	1000000
CPU	共有
インターフェイス	0/2 と 1/1

この例に示すように **Citrix ADC** インスタンス **1** をプロビジョニングするには

1. [構成] タブのナビゲーションペインで [Citrix ADC 構成] を展開し、[インスタンス] をクリックします。
2. Citrix ADC インスタンスペインで、[追加] をクリックします。
3. Citrix ADC プロビジョニングウィザードで、ウィザードの指示に従って、パラメーターを上表に示した値に設定します。
4. [Create] をクリックしてから、[Close] をクリックします。プロビジョニングした Citrix ADC インスタンスが [Citrix ADC インスタンス] ペインに表示されます。

セキュリティゾーン間での統合

February 1, 2022

SDX アプライアンスは、セキュリティゾーン間の統合によく使用されます。攻撃者は DMZ にのみアクセスでき、組織の内部ネットワークにはアクセスできないため、DMZ は組織の内部ネットワークにセキュリティを強化します。コ

ンプライアンスの高い環境では、DMZ と内部ネットワークの両方に VIP アドレスを持つ単一の Citrix ADC インスタンスは一般的に受け入れられません。SDX では、DMZ で VIP アドレスをホストするインスタンスと、内部ネットワークで VIP アドレスをホストする他のインスタンスをプロビジョニングできます。

場合によっては、セキュリティゾーンごとに個別の管理ネットワークが必要になることがあります。このような場合は、DMZ 内のインスタンスの NSIP アドレスを 1 つのネットワークに配置し、VIP を持つインスタンスの NSIP アドレスを別の管理ネットワーク上の内部ネットワークに配置する必要があります。また、多くの場合、Management Service とインスタンス間の通信は、ルーターなどの外部デバイスを介してルーティングされる必要があります。ファイアウォールポリシーを設定して、ファイアウォールに送信されるトラフィックを制御し、トラフィックをログに記録できます。

SDX アプライアンスには 2 つの管理インターフェイス (0/1 と 0/2) があり、モデルによっては最大 8 個の 1G データポートと 8 個の 10G データポートがあります。データポートを管理ポートとして使用することもできます (管理インターフェイスではタグ付けが許可されていないため、タグ付き VLAN を設定する必要がある場合など)。その場合、管理サービスからのトラフィックはアプライアンスを出て、アプライアンスに戻る必要があります。このトラフィックをルーティングしたり、オプションで、インスタンスに割り当てられたインターフェイスで NSVLAN を指定したりできます。管理サービスと共通の管理インターフェイスでインスタンスが構成されている場合、セットアップで明示的に要求されない限り、管理サービスと Citrix ADC インスタンス間のトラフィックをルーティングする必要はありません。

注: タグ付けは Citrix Hypervisor バージョン 6.0 でサポートされています。

インスタンスごとの専用インターフェイスによる統合

February 1, 2022

次の例では、インスタンスは複数のネットワークの一部です。インターフェイス 0/1 は、内部 10.1.1.x ネットワークの一部である管理サービスに割り当てられます。Citrix ADC インスタンス 2 および 3 は 10.1.200.x ネットワーク (VLAN 100) の一部であり、Citrix ADC インスタンス 4 および 5 は 10.1.3.x ネットワーク (VLAN 200) の一部です。

オプションで、すべてのインスタンスに NSVLAN を設定できます。

次の図は、上記のユースケースを示しています。

図 1: 複数のネットワークに Citrix ADC インスタンスがある SDX アプライアンスのネットワークトポロジ

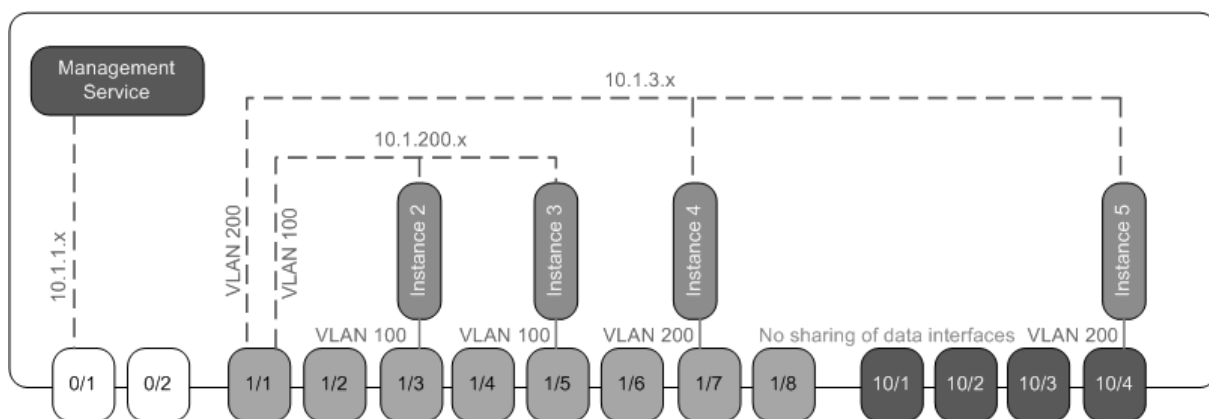

SDX アプライアンスはスイッチに接続されています。アプライアンスのポート 1/1 が接続されているスイッチポートに VLAN ID 100 および 200 が設定されていることを確認します。

次の表に、この例で Citrix ADC インスタンス 5 および 3 のプロビジョニングに使用されるパラメーターの名前と値を示します。

パラメーター名	インスタンス 5 の値	インスタンス 3 の値
名前	vpx5	vpx3
IP アドレス	10.1.3.2	10.1.200.2
ネットマスク	255.255.255.0	255.255.255.240
Gateway	10.1.3.1	10.1.200.1
XVA ファイル	NS-VPX-XEN-10.0-51.308.a_nc.xva	NS-VPX-XEN-10.0-51.308.a_nc.xva
機能ライセンス	Platinum	Platinum
管理者プロフィール	ns_nsroot_profile	ns_nsroot_profile
ユーザー名	vpx5	vpx3
パスワード	Sdx	ルート
パスワードの確認	Sdx	ルート
シェル/Sftp/Scp アクセス	True	True
合計メモリ (MB)	2048	2048
#SSL チップス	1	1
スループット (Mbps)	1000	1000
1 秒あたりのパケット数	1000000	1000000
CPU	共有	共有
インターフェイス	1/1 と 10/4	1/1 と 1/5

パラメーター名	インスタンス 5 の値	インスタンス 3 の値
NSVLAN	200	100
Add (インタフェース)	1/1	1/1
タグ付きインターフェイス	タグ付きを選択	タグ付きを選択

この例に示すように、**Citrix ADC** インスタンス **5** および **3** をプロビジョニングするには

1. [構成] タブのナビゲーションペインで [Citrix ADC 構成] を展開し、[インスタンス] をクリックします。
2. Citrix ADC インスタンスペインで、[追加] をクリックします。
3. Citrix ADC プロビジョニングウィザードで、ウィザードの指示に従って、パラメーターを上表に示した値に設定します。
4. [Create] をクリックしてから、[Close] をクリックします。プロビジョニングした Citrix ADC インスタンスが [Citrix ADC インスタンス] ペインに表示されます。

複数のインスタンスによる物理ポートの共有による統合

February 1, 2022

必要に応じて、インターフェイス上で VLAN フィルタリングを有効または無効にできます。たとえば、1つのインスタンスに 100 を超える VLAN を設定する必要がある場合は、そのインスタンスに専用の物理インターフェイスを割り当て、そのインターフェイスで VLAN フィルタリングを無効にします。物理インターフェイスを共有するインスタンスで VLAN フィルタリングを有効にして、1つのインスタンスのトラフィックが他方のインスタンスに見えないようにします。

(注)

VLAN フィルタリングはアプライアンスのグローバル設定ではありません。インターフェイスで VLAN フィルタリングを有効または無効にすると、そのインターフェイスに関連付けられているすべてのインスタンスに設定が適用されます。VLAN フィルタリングが無効の場合、最大 4096 個の VLAN を設定できます。VLAN フィルタリングが有効の場合、10 G インターフェイスには最大 63 個のタグ付き VLAN を、1 G インターフェイスには最大 32 個のタグ付き VLAN を設定できます。

次の例では、インスタンスは複数のネットワークの一部です。

- インターフェイス 1/1 は、すべてのインスタンスの管理インターフェイスとして割り当てられます。インターフェイス 0/1 は、内部 10.1.1.x ネットワークの一部である管理サービスに割り当てられます。
- Citrix ADC インスタンス 2 と 3 は 10.1.200.x ネットワークにあり、インスタンス 4、5、6、7 は 10.1.3.x ネットワークにあります。インスタンス 2 と 3 にはそれぞれ専用の物理インターフェイスがあります。インス

タンス 4 と 7 は物理インターフェイス 1/7 を共有し、インスタンス 5 と 6 は物理インターフェイス 10/4 を共有します。

- VLAN フィルタリングはインターフェイス 1/7 で有効になっています。インスタンス 4 のトラフィックは VLAN 4 にタグ付けされ、インスタンス 7 のトラフィックは VLAN 7 のタグが付けられます。その結果、インスタンス 4 のトラフィックはインスタンス 7 からは見えなくなり、その逆も同様です。インターフェイス 1/7 には最大 32 個の VLAN を設定できます。
- VLAN フィルタリングはインターフェイス 10/4 では無効になっているため、そのインターフェイスには最大 4096 個の VLAN を設定できます。インスタンス 5 に VLAN 500~599 を、インスタンス 6 に VLAN 600~699 を設定します。インスタンス 5 は VLAN 600-699 からのブロードキャストおよびマルチキャストトラフィックを確認できますが、パケットはソフトウェアレベルでドロップされます。同様に、インスタンス 6 は VLAN 500-599 からのブロードキャストおよびマルチキャストトラフィックを確認できますが、パケットはソフトウェアレベルでドロップされます。

次の図は、上記のユースケースを示しています。

図 1: 管理サービスインスタンスと Citrix ADC インスタンスがネットワーク全体に分散されている SDX アプライアンスのネットワークトポロジ

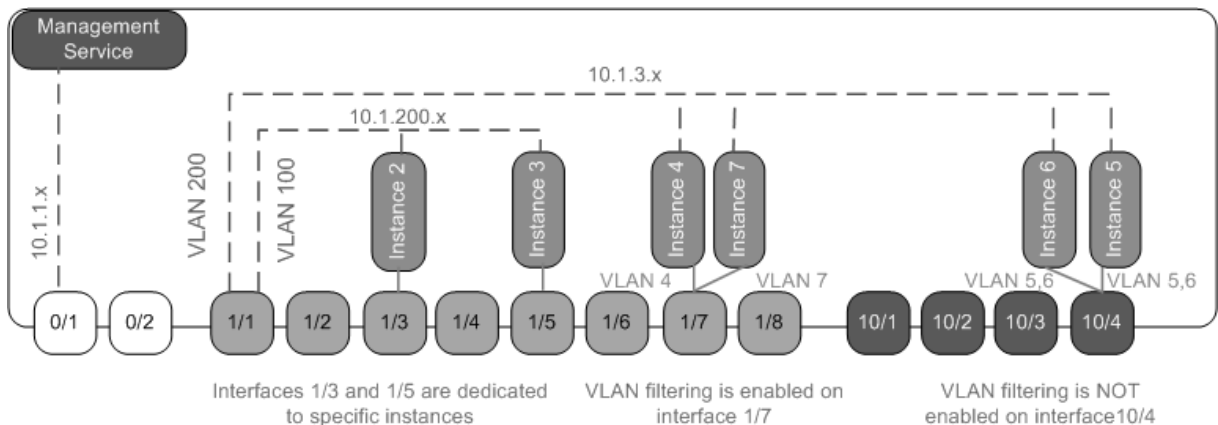

次の表に、この例で Citrix ADC インスタンス 7 および 4 のプロビジョニングに使用されるパラメーターの名前と値を示します。

パラメーター名	インスタンス 7 の値	インスタンス 4 の値
名前	vpx7	vpx4
IP アドレス	10.1.3.7	10.1.3.4
ネットマスク	255.255.255.0	255.255.255.240
Gateway	10.1.3.1	10.1.3.1
XVA ファイル	NS-VPX-XEN-10.0-51.308.a_nc.xva	NS-VPX-XEN-10.0-51.308.a_nc.xva
機能ライセンス	Platinum	Platinum

パラメーター名	インスタンス 7 の値	インスタンス 4 の値
管理者プロフィール	ns_nsroot_profile	ns_nsroot_profile
ユーザー名	vpx4	vpx4
パスワード	Sdx	Sdx
パスワードの確認	Sdx	Sdx
シェル/Sftp/Scp アクセス	True	True
合計メモリ (MB)	2048	2048
#SSL チップス	1	1
スループット (Mbps)	1000	1000
1 秒あたりのパケット数	1000000	1000000
CPU	共有	共有
インターフェイス	1/1 と 1/7	1/1 と 1/7
NSVLAN	200	200

この例で **Citrix ADC** インスタンス **7** および **4** をプロビジョニングするには

1. [構成] タブのナビゲーションペインで [Citrix ADC 構成] を展開し、[インスタンス] をクリックします。
2. Citrix ADC インスタンスペインで、[追加] をクリックします。
3. Citrix ADC プロビジョニングウィザードで、ウィザードの指示に従って、パラメーターを上表に示した値に設定します。
4. [Create] をクリックしてから、[Close] をクリックします。プロビジョニングした Citrix ADC インスタンスが [Citrix ADC インスタンス] ペインに表示されます。

NITRO API

May 9, 2023

NetScaler SDX NITRO プロトコルを使用すると、SDX アプライアンスをプログラムで構成および監視できます。

NITRO では、Representational State Transfer (REST) インターフェイスを介して機能が提供されます。そのため、NITRO アプリケーションはあらゆるプログラミング言語で開発することができます。また、Java、.NET、または Python で開発する必要のあるアプリケーションの場合、NITRO プロトコルは、個別のソフトウェア開発キット (SDK) としてパッケージ化された関連ライブラリとして公開されます。

注: NITRO を使用する前に、SDX アプライアンスの基本を理解しておく必要があります。

NITRO プロトコルを使用するには、クライアントアプリケーションに次のものがが必要です。

- SDX アプライアンスへのアクセス。
- REST インターフェイスを使用するには、SDX アプライアンスへの HTTP または HTTPS リクエスト (JSON 形式のペイロード) を生成するシステムが必要です。任意のプログラミング言語またはツールを使用できます。
- Java クライアントの場合、Java 開発キット (JDK) 1.5 以上のバージョンが利用可能なシステムが必要です。JDK は<http://www.oracle.com/technetwork/java/javase/downloads/index.html>からダウンロードできます。
- .NET クライアントの場合、.NET Framework 3.5 以上のバージョンが利用できるシステムが必要です。.NET フレームワークは <http://www.microsoft.com/downloads/en/default.aspx>からダウンロードできます。
- Python クライアントの場合、Python 2.7 以上のバージョンと Requests ライブラリ (<NITRO_SDK_HOME>/lib で利用可能) がインストールされているシステムが必要です。

NITRO パッケージの入手

February 1, 2022

NITRO パッケージは、SDX アプライアンスの構成ユーティリティの [ダウンロード] ページで tar ファイルとして入手できます。ファイルをダウンロードし、ローカルシステム上のフォルダに un-tar を実行する必要があります。このフォルダは、<NITRO_SDK_HOME> このドキュメントではと呼びます。

このフォルダには、

lib サブフォルダに NITRO ライブラリが含まれています。NITRO 機能にアクセスするには、ライブラリをクライアントアプリケーションのクラスパスに追加する必要があります。

<NITRO_SDK_HOME> このフォルダには、NITRO SDK を理解するのに役立つサンプルとドキュメントも用意されています。

注:

- REST パッケージには、REST インターフェイスを使用するためのドキュメントのみが含まれています。
 - Python SDK では、ライブラリをクライアントパスにインストールする必要があります。インストール手順については、\README.txt ファイルをお読みください。
- </div>

.NET SDK

May 9, 2023

SDX NITRO API は、API の範囲と目的に応じてシステム API と構成 API に分類されます。NITRO 操作のトラブルシューティングも可能です。

システム API

NITRO を使用する最初のステップは、SDX アプライアンスとのセッションを確立し、管理者の資格情報を使用してセッションを認証することです。

アプライアンスの IP アドレスとアプライアンスに接続するプロトコル (HTTP または HTTPS) を指定して、`nitro_service` クラスのオブジェクトを作成する必要があります。次に、このオブジェクトを使用し、管理者のユーザー名とパスワードを指定して、アプライアンスにログオンします。

注: そのアプライアンスにはユーザーアカウントが必要です。実行できる構成操作は、アカウントに割り当てられている管理者の役割によって制限されます。

次のサンプルコードは、HTTPS プロトコルを使用して IP アドレス 10.102.31.16 の SDX アプライアンスに接続します。

```
“ pre codeblock
//Specify the IP address of the appliance and service type
nitro_service nitroservice = new nitro_service ( “10.102.31.16” , “https” );

//Specify the login credentials
nitroservice.login( “nsroot” , “verysecret” );
```

```
1 注：
2 nitro_service オブジェクトは、アプライアンスでのそれ以降の NITRO 操作す
   べてで使用する必要があります。
3
4 アプライアンスから切断するには、次のように logout () メソッドを呼び出し
   ます。
5
6 `` pre codeblock
7 nitroservice.logout();
```

設定 API

NITRO プロトコルは、SDX アプライアンスのリソースの設定に使用できます。

リソースを構成するための API は、`com.citrix.sdx.nitro.resource.config` という形式のパッケージまたは名前空間にグループ化されます。<resource_type>。これらのパッケージまたは名前空間には、<resource_type> リソースを構成するための API を提供するという名前のクラスが含まれています。

たとえば、NetScaler リソースには `com.citrix.sdx.nitro.resource.config.ns` パッケージまたは名前空間があります。

リソースクラスは、リソースの作成、リソースとリソースプロパティの取得、リソースの更新、リソースの削除、リソースに対する一括操作の実行など、他の操作を実行するための API を提供します。

リソースを作成する

SDX アプライアンスに新しいリソース（Citrix ADC インスタンスなど）を作成するには、次の手順を実行します。

1. 対応するプロパティ名を使用して、リソースの必須プロパティの値を設定します。その結果、リソースに必要な詳細を含むリソースオブジェクトが生成されます。
注: これらの値はクライアント上でローカルに設定されます。オブジェクトがアップロードされるまで、値はアプライアンスに反映されません。
2. `static add ()` メソッドを使用して、リソースオブジェクトをアプライアンスにアップロードします。

次のサンプルコードは、SDX アプライアンス上に「`ns_instance`」という名前の Citrix ADC インスタンスを作成します。

```
“ pre codeblock
ns newns = new ns();

//Set the properties of the NetScaler locally
newns.name = “ns_instance” ;
newns.ip_address = “10.70.136.5” ;
newns.netmask = “255.255.255.0” ;
newns.gateway = “10.70.136.1” ;
newns.image_name = “nsvpx-9.3.45_nc.xva” ;
newns.profile_name = “ns_nsroot_profile” ;
newns.vm_memory_total = 2048;
newns.throughput = 1000;
newns.pps = 1000000;
newns.license = “Standard” ;
newns.username = “admin” ;
newns.password = “admin” ;

int number_of_interfaces = 2;
network_interface[] interface_array = new network_interface[number_of_interfaces];
```

```
//Adding 10/1
interface_array[0] = new network_interface();
interface_array[0].port_name = "10/1" ;

//Adding 10/2
interface_array[1] = new network_interface();
interface_array[1].port_name = "10/2" ;

newns.network_interfaces = interface_array;

//Upload the Citrix ADC instance
ns result = ns.add(nitroservice, newns);
```

```
1  ### リソース詳細の取得
2
3  SDX アプライアンス上のリソースのプロパティを取得するには、次の手順を実
   行します。
4
5  1. get () メソッドを使用して、アプライアンスから設定を取得します。結果
   はリソースオブジェクトです。
6  2. 対応するプロパティ名を使用して、必要なプロパティをオブジェクトから
   抽出します。
7
8  次のサンプルコードは、すべてのNetScalerリソースの詳細を取得します。
9
10 ``` pre codeblock
11 //Retrieve the resource object from the SDX appliance
12 ns[] returned_ns = ns.get(nitroservice);
13
14 //Extract the properties of the resource from the object
15 Console.WriteLine(returned_ns[i].ip_address);
16 Console.WriteLine(returned_ns[i].netmask);
```

リソース統計情報の取得

SDX アプライアンスは、その機能の使用状況に関する統計を収集します。これらの統計は NITRO を使用して取得できます。

次のサンプルコードは、ID が 123456a の Citrix ADC インスタンスの統計情報を取得します。

```
``` pre codeblock
ns obj = new ns();
obj.id = "123456a" ;
ns stats = ns.get(nitroservice, obj);
Console.WriteLine("CPU Usage:" + stats.ns_cpu_usage);
Console.WriteLine("Memory Usage:" + stats.ns_memory_usage);
Console.WriteLine("Request rate/sec:" +stats.http_req);
```

```

1 ### リソースを更新する
2
3 アプライアンス上の既存のリソースのプロパティを更新するには、次の手順を
 実行します。
4
5 1. id プロパティを、更新するリソースの ID に設定します。
6 2. 対応するプロパティ名を使用して、リソースの必須プロパティの値を
 設定します。結果はリソースオブジェクトです。
7 注:これらの値はクライアント上でローカルに設定されます。オブジェクト
 がアップロードされるまで、値はアプライアンスに反映されません。
8 3. update () メソッドを使用して、リソースオブジェクトをアプライアンス
 にアップロードします。
9
10 次のサンプルコードは、ID 123456a の Citrix ADC インスタンスの名前を「
 ns_instance_new」に更新します。
11
12 ``` pre codeblock
13 ns update_obj = new ns();
14
15 //Set the ID of the NetScaler to be updated
16 update_obj.id = "123456a";
17
18 //Get existing NetScaler details
19 update_obj = ns.get(nitroservice, update_obj);
20
21 //Update the name of the NetScaler to "ns_instance_new" locally
22 update_obj.name = "ns_instance_new";
23
24 //Upload the updated NetScaler details
25 ns result = ns.update(nitroservice, update_obj);

```

#### リソースを削除する

既存のリソースを削除するには、削除するリソースの ID を引数として渡して、リソースクラスで静的メソッド `delete ()` を呼び出します。

次のサンプルコードは、ID が 1 の Citrix ADC インスタンスを削除します。

```

``` pre codeblock
ns obj = new ns();
obj.id = "123456a" ;
ns.delete(nitroservice, obj);

```

```

1  ### 一括操作
2
3  複数のリソースを同時に照会または変更できるため、ネットワークトラフィック
   を最小限に抑えることができます。たとえば、同じ操作で複数の
   NetScaler SDXアプライアンスを追加できます。
4

```



```
5 各リソースクラスには、リソースの追加、更新、削除のためのリソースの配列
   を取るメソッドがあります。一括操作を実行するには、各操作の詳細をロー
   カルで指定し、その詳細を一度にサーバーに送信します。
6
7 NITRO では、一括操作内の一部の操作が失敗したことを考慮して、次のいづれ
   かの動作を構成できます。
8
9 - **Exit.** 最初のエラーが発生すると、実行は停止します。エラー発生前に
   実行されたコマンドがコミットされます。
10 - **続ける.**一部のコマンドが失敗しても、リスト内のすべてのコマンドが
   実行されます。
11
12 注：
13 nitro_service () メソッドで
14 onerror パラメーターを設定して、アプライアンスとの接続を確立する際に必
   要な動作を設定する必要があります。
15
16 次のサンプルコードでは、1回の操作で2つのNetScalerを追加します。
17
18 ``` pre codeblock
19 ns[] newns = new ns[2];
20
21 //Specify details of first NetScaler
22 newns[0] = new ns();
23 newns[0].name = "ns_instance1";
24 newns[0].ip_address = "10.70.136.5";
25 newns[0].netmask = "255.255.255.0";
26 newns[0].gateway = "10.70.136.1";
27 ...
28 ...
29
30 //Specify details of second NetScaler
31 newns[1] = new ns();
32 newns[1].name = "ns_instance2";
33 newns[1].ip_address = "10.70.136.8";
34 newns[1].netmask = "255.255.255.0";
35 newns[1].gateway = "10.70.136.1";
36 ...
37 ...
38
39 //upload the details of the NetScalers to the NITRO server
40 ns[] result = ns.add(nitroservice, newns);
```

例外ハンドリング

errorcode フィールドはオペレーションのステータスを示します。

- エラーコード 0 は、操作が成功したことを示します。
- 0 以外のエラーコードは、NITRO 要求の処理中にエラーが発生したことを示します。

エラーメッセージフィールドには、簡単な説明と失敗の性質が表示されます。

NITRO API の実行におけるすべての例外は、`com.citrix.sdx.nitro.nitro.exception.nitro_exception` クラスによってキャッチされます。例外に関する情報を取得するには、`getErrorCode ()` メソッドを使用します。

エラーコードの詳細については、`<NITRO_SDK_HOME>/doc` フォルダにある API リファレンスを参照してください。

REST Web サービス

May 9, 2023

REST (表現状態転送) は、クライアントとサーバー間の単純な HTTP リクエストとレスポンスに基づくアーキテクチャスタイルです。REST は、サーバー側でオブジェクトの状態を照会または変更するために使用されます。REST では、サーバー側はエンティティのセットとしてモデル化され、各エンティティは一意の URL によって識別されます。

各リソースには、次の操作を実行できる状態もあります。

- **作成。** クライアントは「コンテナ」リソース上に新しいサーバー側リソースを作成できます。コンテナリソースはフォルダ、子リソースはファイルまたはサブフォルダと考えることができます。呼び出し側クライアントは、作成されるリソースの状態を提供します。この状態は、XML または JSON 形式を使用してリクエストで指定できます。クライアントは、新しいオブジェクトを識別する一意の URL を指定することもできます。また、サーバーは作成されたオブジェクトを識別する一意の URL を選択して返すこともできます。作成リクエストに使用される HTTP メソッドは POST です。
- **読み取り。** クライアントは HTTP GET メソッドで URL を指定することで、リソースの状態を取得できます。レスポンスメッセージには、JSON 形式で表現されたリソースの状態が含まれます。
- **【更新】。** PUT HTTP メソッドを使用して、JSON または XML でオブジェクトとその新しい状態を識別する URL を指定することで、既存のリソースの状態を更新できます。
- **【削除】。** サーバー側に存在するリソースを破棄するには、DELETE HTTP メソッドと、削除するリソースを識別する URL を使用します。

この 4 つの CRUD 操作 (作成、読み取り、更新、削除) に加えて、リソースは他の操作やアクションをサポートできます。これらのオペレーションでは HTTP POST メソッドを使用し、JSON のリクエスト本文で、実行するオペレーションとそのオペレーションのパラメータを指定します。

SDX NITRO API は、API の範囲と目的に応じてシステム API と構成 API に分類されます。

システム API

NITRO を使用する最初のステップは、SDX アプライアンスとのセッションを確立し、管理者の資格情報を使用してセッションを認証することです。

ログインオブジェクトにユーザ名とパスワードを指定する必要があります。作成されるセッション ID は、セッション内のそれ以降のすべての操作のリクエストヘッダーで指定する必要があります。

注: そのアプライアンスにはユーザーアカウントが必要です。実行できる設定は、アカウントに割り当てられている管理者の役割によって制限されます。

HTTPS プロトコルを使用して IP アドレス 10.102.31.16 の SDX アプライアンスに接続するには、次の手順を実行します。

- **URL** `https://10.102.31.16/nitro/v2/config/login/`
- **HTTP** メソッド **POST**
- リクエスト

- **Header**

```
pre codeblock Content-Type:application/vnd.com.citrix.sdx.  
login+json
```

注: 以前のバージョンの NITRO でサポートされていた「application/x-www-form-urlencoded」などのコンテンツタイプも使用できます。ペイロードが以前のバージョンで使用されていたものと同じであることを確認する必要があります。このドキュメントに記載されているペイロードは、コンテンツタイプが「application/vnd.com.citrix.sdx.login+json」の形式である場合にのみ適用されます。

- **Payload**

```
pre codeblock { "login": { "username":"nsroot", "password":"  
verysecret"} }
```

- レスポンスペイロード

- **Header**

```
pre codeblock HTTP/1.0 201 Created Set-Cookie: NITRO_AUTH_TOKEN  
=##87305E9C51B06C848F0942; path=/nitro/v2
```

注: アプライアンスでのそれ以降の NITRO 操作では、セッション ID を使用する必要があります。

注: デフォルトでは、アプライアンスへの接続は 30 分間の非アクティブ状態が続くと期限切れになります。ログインオブジェクトに新しいタイムアウト期間 (秒単位) を指定することで、タイムアウト期間を変更できます。たとえば、タイムアウト時間を 60 分に変更する場合、リクエストペイロードは次のようになります。

```
pre codeblock { "login": { "username":"nsroot", "password":"verysecret  
", "timeout":3600 } }
```

また、操作の要求ヘッダーにユーザー名とパスワードを指定することで、アプライアンスに接続して 1 回の操作を実行することもできます。たとえば、Citrix ADC インスタンスの作成中にアプライアンスに接続するには、次の手順を実行します。

- **URL**
- **HTTP** メソッド

- リクエスト

- **Header**

- ```
pre codeblock X-NITRO-USER:nsroot X-NITRO-PASS:verysecret
Content-Type:application/vnd.com.citrix.sdx.ns+json
```

- **Payload**

- ```
pre codeblock { "ns": { ... } }
```

- 応答。

- **Header**

- ```
pre codeblock HTTP/1.0 201 Created
```

アプライアンスから切断するには、DELETE メソッドを使用します。

- **URL**

- **HTTP** メソッド削除

- リクエスト

- **Header**

- ```
pre codeblock Cookie:NITRO_AUTH_TOKEN=tokenvalue Content-Type:
:application/vnd.com.citrix.sdx.login+json
```

設定 API

NITRO プロトコルは、SDX アプライアンスのリソースの設定に使用できます。

各 SDX リソースには、実行する操作の種類に応じて一意の URL が関連付けられています。設定操作の URL は次の形式になります。http://<IP>/nitro/v2/config/<resource_type>

リソースを作成する

SDX アプライアンスに新しいリソース (Citrix ADC インスタンスなど) を作成するには、特定のリソースオブジェクトにリソース名とその他の関連する引数を指定します。たとえば、vpx1 という名前の Citrix ADC インスタンスを作成するには、次のようにします。

- **URL**

- **HTTP** メソッド

- リクエスト

- **Header**

- ```
pre codeblock Cookie:NITRO_AUTH_TOKEN=tokenvalue Content-Type:
:application/vnd.com.citrix.sdx.ns+json
```

## - Payload

```
pre codeblock { "ns": { "name":"vpx1", "ip_address":"192.168.100.2", "netmask":"255.255.255.0", "gateway":"192.168.100.1", "image_name":"nsvpx-9.3-45_nc.xva", "vm_memory_total":2048, "throughput":1000, "pps":1000000, "license":"Standard", "profile_name":"ns_nsroot_profile", "username":"admin", "password":"admin", "network_interfaces": [{ "port_name":"10/1"} , { "port_name":"10/2"}] } }
```

リソースの詳細と統計情報の取得

SDX リソースの詳細は、次のようにして取得できます。

- SDX アプライアンス上の特定のリソースの詳細を取得するには、URL でリソースの ID を指定します。
- あるフィルタに基づいてリソースのプロパティを取得するには、URL でフィルタ条件を指定します。

URL の形式は次のとおりです。 [http://<IP>/nitro/v2/config/<resource\\_type>?filter=<property1>:<value>,<property2>:<value>](http://<IP>/nitro/v2/config/<resource_type>?filter=<property1>:<value>,<property2>:<value>)

- リクエストの結果、アプライアンスから大量のリソースが返される可能性がある場合は、結果を「ページ」に分割し、ページごとに取得することで、これらの結果をチャンク単位で取得できます。

たとえば、53 個ある SDX 上のすべての Citrix ADC インスタンスを取得するとします。53 個すべてを 1 つの大きな応答で取得する代わりに、結果をそれぞれ 10 個の Citrix ADC インスタンスのページ（合計 6 ページ）に分割し、サーバーからページごとに結果を取得するように構成できます。

pagesize クエリ文字列パラメーターでページ数を指定し、pageno クエリ文字列パラメーターを使用して取得するページ番号を指定します。

URL の形式は次のとおりです。 [http://<IP>/nitro/v2/config/<resource\\_type>?pageno=<value>&pagesize=<value>](http://<IP>/nitro/v2/config/<resource_type>?pageno=<value>&pagesize=<value>)

すべてのページを取得したり、ページを順番に取得したりする必要はありません。各リクエストは独立しており、リクエスト間でページサイズの設定を変更することもできます。

注: リクエストによって返される可能性のあるリソースの数を知りたい場合は、count クエリ文字列パラメーターを使用して、リソースそのものではなく、返されるリソースの数を尋ねることができます。使用可能な Citrix ADC インスタンスの数を取得するには、URL は次のようになります。

[http://<IP>/nitro/v2/config/<resource\\_type>?count=yes](http://<IP>/nitro/v2/config/<resource_type>?count=yes)

ID が 123456a の Citrix ADC インスタンスの構成情報を取得するには:

- **URL**
- **HTTP** メソッド GET

### リソースを更新する

既存の SDX リソースを更新するには、PUT HTTP メソッドを使用します。HTTP リクエストペイロードで、名前と、変更する必要のあるその他の引数を指定します。たとえば、ID が 123456a の Citrix ADC インスタンスの名前を vpx2 に変更するには、次のようにします。

- **URL**
- **HTTP** メソッド
- ペイロードのリクエスト
  - **Header**

```
pre codeblock Cookie:NITRO_AUTH_TOKEN=tokenvalue Content-Type:application/vnd.com.citrix.sdx.ns+json
```
  - **Payload**

```
pre codeblock { "ns": { "name":"vpx2", "id":"123456a"} }
```

### リソースを削除する

既存のリソースを削除するには、削除するリソースの名前を URL に指定します。たとえば、ID が 123456a の Citrix ADC インスタンスを削除するには、次のようにします。

- **URL**
- **HTTP** メソッド
- リクエスト
  - **Header**

```
pre codeblock Cookie:NITRO_AUTH_TOKEN=tokenvalue Content-Type:application/vnd.com.citrix.sdx.ns+json
```

### 一括操作

複数のリソースを同時に照会または変更できるため、ネットワークトラフィックを最小限に抑えることができます。たとえば、同じ操作で複数の NetScaler SDX アプライアンスを追加できます。1 つのリクエストで、異なるタイプのリソースを追加することもできます。

NITRO では、一括操作内の一部の操作が失敗したことを考慮して、次のいずれかの動作を構成できます。

- **Exit.** 最初のエラーが発生すると、実行は停止します。エラー発生前に実行されたコマンドがコミットされません。
- 続ける。一部のコマンドが失敗しても、リスト内のすべてのコマンドが実行されます。

注:X-NITRO-ONERROR パラメーターを使用して、要求ヘッダーで必要な動作を設定する必要があります。

1 回の操作で 2 つの Citrix ADC リソースを追加し、1 つのコマンドが失敗した場合に続行するには:

- **URL**。
- **HTTP** メソッド。
- ペイロードをリクエストします。

- **Header**

```
pre codeblock Cookie:NITRO_AUTH_TOKEN=tokenvalue Content-Type:application/vnd.com.citrix.sdx.ns+json X-NITRO-ONERROR:
continue
```

- **Payload**

```
pre codeblock { "ns": [{ "name":"ns_instance1", "ip_address"
:"10.70.136.5", "netmask":"255.255.255.0", "gateway":"10.70.136.1
"} , { "name":"ns_instance2", "ip_address":"10.70.136.8", "
netmask":"255.255.255.0", "gateway":"10.70.136.1"}] }
```

1回の操作で複数のリソース（Citrix ADC と 2 人の MPS ユーザー）を追加し、1つのコマンドが失敗した場合に続行するには:

- **URL**。
- **HTTP** メソッド。POST
- ペイロードをリクエストします。

- **Header**

```
pre codeblock Cookie:NITRO_AUTH_TOKEN=tokenvalue Content-Type:application/vnd.com.citrix.sdx.ns+json X-NITRO-ONERROR:
continue
```

- **Payload**

```
pre codeblock { "ns": [{ "name":"ns_instance1", "ip_address"
:"10.70.136.5", "netmask":"255.255.255.0", "gateway":"10.70.136.1
"} , { "name":"ns_instance2", "ip_address":"10.70.136.8", "
netmask":"255.255.255.0", "gateway":"10.70.136.1"}], "
mpsuser": [{ "name":"admin", "password":"admin", "permission
":"superuser"} , { "name":"admin", "password":"admin", "
permission":"superuser"}] }
```

### 例外ハンドリング

errorcode フィールドはオペレーションのステータスを示します。

- エラーコード 0 は、操作が成功したことを示します。
- 0 以外のエラーコードは、NITRO 要求の処理中にエラーが発生したことを示します。

エラーメッセージフィールドには、簡単な説明と失敗の性質が表示されます。

## NITRO の仕組み

May 9, 2023

NITRO インフラストラクチャは、NetScaler SDX アプライアンス上で実行されるクライアントアプリケーションと NITRO Web サービスで構成されています。クライアントアプリケーションと NITRO Web サービス間の通信は、HTTP または HTTPS を使用した REST アーキテクチャに基づいています。

図 1: NITRO 実行フロー

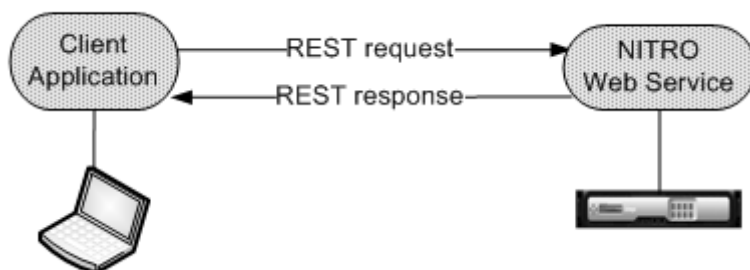

上の図に示すように、NITRO 要求は次のように実行されます。

1. クライアントアプリケーションは REST 要求メッセージを NITRO Web サービスに送信します。SDK を使用する場合、API 呼び出しは適切な REST リクエストメッセージに変換されます。
2. Web サービスが REST リクエストメッセージを処理します。
3. NITRO Web サービスは、対応する REST 応答メッセージをクライアントアプリケーションに返します。SDK を使用する場合、REST レスポンスメッセージは API 呼び出しの適切なレスポンスに変換されます。

ネットワーク上のトラフィックを最小限に抑えるには、リソースの状態全体をサーバーから取得し、リソースの状態をローカルで変更して、1 回のネットワークトランザクションでサーバーにアップロードし直します。

注: リソースのローカル操作 (プロパティの変更) は、オブジェクトの状態が明示的にアップロードされるまで、サーバー上のリソースの状態に影響しません。

NITRO API は本質的に同期的です。つまり、クライアントアプリケーションは NITRO Web サービスからの応答を待ってから、別の NITRO API を実行します。

## Java SDK

May 9, 2023

SDX NITRO API は、API の範囲と目的に応じてシステム API と構成 API に分類されます。NITRO 操作のトラブルシューティングも可能です。



## システム API

NITRO を使用する最初のステップは、SDX アプライアンスとのセッションを確立し、管理者の資格情報を使用してセッションを認証することです。

アプライアンスの IP アドレスとアプライアンスに接続するプロトコル (HTTP または HTTPS) を指定して、`nitro_service` クラスのオブジェクトを作成する必要があります。次に、このオブジェクトを使用し、管理者のユーザー名とパスワードを指定して、アプライアンスにログオンします。

注: そのアプライアンスにはユーザーアカウントが必要です。実行できる構成操作は、アカウントに割り当てられている管理者の役割によって制限されます。

次のサンプルコードは、HTTPS プロトコルを使用して IP アドレス 10.102.31.16 の SDX アプライアンスに接続します。

```
“ pre codeblock
//Specify the IP address of the appliance and service type
nitro_service nitroservice = new nitro_service (“10.102.31.16” , “https”);

//Specify the login credentials
nitroservice.login(“nsroot” , “verysecret”);
```

```
1 注：
2 nitro_service オブジェクトは、アプライアンスでのそれ以降の NITRO 操作す
 べてで使用する必要があります。
3
4 アプライアンスから切断するには、次のように logout () メソッドを呼び出し
 ます。
5
6 `` pre codeblock
7 nitroservice.logout();
```

## 設定 API

NITRO プロトコルは、SDX アプライアンスのリソースの設定に使用できます。

リソースを構成するための API は、`com.citrix.sdx.nitro.resource.config` という形式のパッケージまたは名前空間にグループ化されます。<resource\_type>。これらのパッケージまたは名前空間には、<resource\_type> リソースを構成するための API を提供するという名前のクラスが含まれています。

たとえば、NetScaler リソースには `com.citrix.sdx.nitro.resource.config.ns` パッケージまたは名前空間があります。

リソースクラスは、リソースの作成、リソースの詳細と統計の取得、リソースの更新、リソースの削除、リソースに対する一括操作の実行など、他の操作を実行するための API を提供します。

リソースを作成する

SDX アプライアンスに新しいリソース（Citrix ADC インスタンスなど）を作成するには、次の手順を実行します。

1. 対応するプロパティ名を使用して、リソースの必須プロパティの値を設定します。その結果、リソースに必要な詳細を含むリソースオブジェクトが生成されます。  
注: これらの値はクライアント上でローカルに設定されます。オブジェクトがアップロードされるまで、値はアプライアンスに反映されません。
2. `static add ()` メソッドを使用して、リソースオブジェクトをアプライアンスにアップロードします。

次のサンプルコードは、SDX アプライアンス上に「ns\_instance」という名前の Citrix ADC インスタンスを作成します。

```
“ pre codeblock
ns newns = new ns();

//Set the properties of the NetScaler locally
newns.set_name("ns_instance");
newns.set_ip_address("10.70.136.5");
newns.set_netmask("255.255.255.0");
newns.set_gateway("10.70.136.1");
newns.set_image_name("nsvpx-9.3.45_nc.xva");
newns.set_profile_name("ns_nsroot_profile");
newns.set_vm_memory_total(new Double(2048));
newns.set_throughput(new Double(1000));
newns.set_pps(new Double(1000000));
newns.set_license("Standard");
newns.set_username("admin");
newns.set_password("admin");

int number_of_interfaces = 2;
network_interface[] interface_array = new network_interface[number_of_interfaces];

//Adding 10/1
interface_array[0] = new network_interface();
interface_array[0].set_port_name("10/1");

//Adding 10/2
interface_array[1] = new network_interface();
interface_array[1].set_port_name("10/2");

newns.set_network_interfaces(interface_array);

//Upload the Citrix ADC instance
ns result = ns.add(nitroservice, newns);
```

```

1 ### リソース詳細の取得
2
3 SDX アプライアンス上のリソースのプロパティを取得するには、次の手順を実
 行します。
4
5 1. get () メソッドを使用して、アプライアンスから設定を取得します。結果
 はリソースオブジェクトです。
6 2. 対応するプロパティ名を使用して、必要なプロパティをオブジェクトから
 抽出します。
7
8 次のサンプルコードは、すべてのNetScalerリソースの詳細を取得します。
9
10 `` pre codeblock
11 //Retrieve the resource object from the SDX appliance
12 ns[] returned_ns = ns.get(nitroservice);
13
14 //Extract the properties of the resource from the object
15 System.out.println(returned_ns[i].get_ip_address());
16 System.out.println(returned_ns[i].get_netmask());

```

#### リソース統計の取得

SDX アプライアンスは、その機能の使用状況に関する統計を収集します。これらの統計は NITRO を使用して取得できます。

次のサンプルコードは、ID が 123456a の Citrix ADC インスタンスの統計情報を取得します。

```

“ pre codeblock
ns obj = new ns();
obj.set_id(“123456a”);
ns stats = ns.get(nitroservice, obj);
System.out.println(“CPU Usage:” + stats.get_ns_cpu_usage());
System.out.println(“Memory Usage:” + stats.get_ns_memory_usage());
System.out.println(“Request rate/sec:” +stats.get_http_req());

```

```

1 ### リソースを更新する
2
3 アプライアンス上の既存のリソースのプロパティを更新するには、次の手順を
 実行します。
4
5 1. id プロパティを、更新するリソースの ID に設定します。
6 2. 対応するプロパティ名を使用して、リソースの必須プロパティの値を
 設定します。結果はリソースオブジェクトです。
7 注：これらの値はクライアント上でローカルに設定されます。オブジェクト
 がアップロードされるまで、値はアプライアンスに反映されません。
8 3. update () メソッドを使用して、リソースオブジェクトをアプライアンス
 にアップロードします。
9

```

```
10 次のサンプルコードは、ID 123456a の Citrix ADC インスタンスの名前を「
 ns_instance_new」に更新します。
11
12 ``` pre codeblock
13 ns update_obj = new ns();
14
15 //Set the ID of the NetScaler to be updated
16 update_obj.set_id("123456a");
17
18 //Get existing NetScaler details
19 update_obj = ns.get(nitroservice, update_obj);
20
21 //Update the name of the NetScaler to "ns_instance_new" locally
22 update_obj.set_name("ns_instance_new");
23
24 //Upload the updated NetScaler details
25 ns result = ns.update(nitroservice, update_obj);
```

#### リソースを削除する

既存のリソースを削除するには、削除するリソースの ID を引数として渡して、リソースクラスで静的メソッド `delete ()` を呼び出します。

次のサンプルコードは、ID が 1 の Citrix ADC インスタンスを削除します。

```
``` pre codeblock
ns obj = new ns();
obj.set_id("123456a");
ns.delete(nitroservice, obj);
```

```
1 ### 一括操作
2
3 複数のリソースを同時に照会または変更できるため、ネットワークトラフィックを最小限に抑えることができます。たとえば、同じ操作で複数の
  NetScaler SDX アプライアンスを追加できます。
4
5 各リソースクラスには、リソースの追加、更新、削除のためのリソースの配列を取るメソッドがあります。一括操作を実行するには、各操作の詳細をロケ
  ルで指定し、その詳細を一度にサーバーに送信します。
6
7 NITRO では、一括操作内の一部の操作が失敗したことを考慮して、次のいずれかの動作を構成できます。
8
9 - **Exit.** 最初のエラーが発生すると、実行は停止します。エラー発生前に実行されたコマンドがコミットされます。
10 - **続ける.** 一部のコマンドが失敗しても、リスト内のすべてのコマンドが実行されます。
11
12 注：
13 nitro_service () メソッドで
```

```

14 onerror パラメーターを設定して、アプライアンスとの接続を確立する際に必
    要な動作を設定する必要があります。
15
16 次のサンプルコードでは、1回の操作で2つのNetScalerを追加します。
17
18 ``` pre codeblock
19 ns[] newns = new ns[2];
20
21 //Specify details of first NetScaler
22 newns[0] = new ns();
23 newns[0].set_name("ns_instance1");
24 newns[0].set_ip_address("10.70.136.5");
25 newns[0].set_netmask("255.255.255.0");
26 newns[0].set_gateway("10.70.136.1");
27 ...
28 ...
29 ...
30
31 //Specify details of second NetScaler
32 newns[1] = new ns();
33 newns[1].set_name("ns_instance2");
34 newns[1].set_ip_address("10.70.136.8");
35 newns[1].set_netmask("255.255.255.0");
36 newns[1].set_gateway("10.70.136.1");
37 ...
38 ...
39
40 //upload the details of the NetScalers to the NITRO server
41 ns[] result = ns.add(nitroservice, newns);

```

例外ハンドリング

`errorcode` フィールドはオペレーションのステータスを示します。

- エラーコード 0 は、操作が成功したことを示します。
- 0 以外のエラーコードは、NITRO 要求の処理中にエラーが発生したことを示します。

エラーメッセージフィールドには、簡単な説明と失敗の性質が表示されます。

NITRO API の実行におけるすべての例外は、`com.citrix.sdx.nitro.nitro.exception.nitro_exception` クラスによってキャッチされます。例外に関する情報を取得するには、`getErrorCode ()` メソッドを使用します。

エラーコードの詳細については、<NITRO_SDK_HOME>/doc フォルダにある API リファレンスを参照してください。



© 2023 Cloud Software Group, Inc. All rights reserved. Cloud Software Group, the Cloud Software Group logo, and other marks appearing herein are property of Cloud Software Group, Inc. and/or one or more of its subsidiaries, and may be registered with the U.S. Patent and Trademark Office and in other countries. All other marks are the property of their respective owner(s).